

**SAMSUNG**

# LIETOTĀJA ROKASGRĀMATA

SM-S911B/DS  
SM-S916B/DS  
SM-S918B/DS

# Saturs

## Darba sākšana

- 5 Ierīces izkārtojums un funkcijas
- 11 Akumulatora uzlāde
- 16 Nano SIM karte un eSIM karte
- 18 Ierīces ieslēgšana un izslēgšana
- 19 Sākotnējā iestatīšana
- 20 Samsung account
- 21 Datu pārsūtīšana no iepriekšējās ierīces (Smart Switch)
- 23 Izpratne par ekrānu un tā darbību
- 31 Paziņojumu panelis
- 33 Ekrāna uzņemšana un ekrāna ierakstīšana
- 34 Teksta ievade

## Programmas un funkcijas

- 37 Programmu instalēšana un atinstalēšana
- 38 S Pen (Galaxy S23 Ultra)
- 54 Tālrunis
- 57 Kontakti
- 59 Ziņas
- 60 Kamera
- 78 Galerija
- 82 AR zona
- 88 Bixby
- 89 Bixby Vision
- 90 Vairāki logi (Vairāku programmu lietošana vienlaikus)
- 93 Samsung internets

- 94 Samsung Health
- 95 Samsung Notes
- 100 Samsung Members
- 100 Samsung Kids
- 101 Samsung Global Goals
- 101 Samsung TV Plus
- 101 Galaxy Shop
- 101 Galaxy Wearable
- 102 PENUP (Galaxy S23 Ultra)
- 102 Kalendārs
- 103 Reminder (Saņemiet paziņojumus par izdarāmajiem darbiem)
- 104 Balss ierakstītājs
- 106 Mani faili (Failu pārbaude un pārvaldība)
- 106 Pulkstenis
- 106 Kalkulators
- 107 Game Launcher
- 108 Game Booster (Spēļu vides konfigurācija)
- 109 SmartThings
- 109 Satura koplietošana
- 111 Music Share
- 112 Smart View (Spoguļošana televizora ekrānā)
- 113 Saite uz Windows (Ierīces lietošana, izmantojot savienojumu ar datoru)

- 114 Samsung DeX
- 118 Google apps

## Iestatījumi

- 119 Ievads
- 119 Samsung account
- 119 Savienojumi
  - 121 Wi-Fi
  - 122 Bluetooth
  - 123 NFC un bezkontakta maksājumi
  - 125 Datu taupīšana
  - 125 Progr. izm. tikai mob. datus
  - 126 Mobilais tīklājs
  - 126 Citi savienojuma iestatījumi
- 128 Pievienotās ierīces
- 129 Režimi un rutīnas
  - 129 Režīmu izmantošana
  - 129 Rutīnu lietošana
- 130 Skaņas un vibrācija
  - 131 Skaņas kvalit. un efekti
  - 131 Atsevišķa programmas skaņa
- 132 Paziņojumi
- 132 Displejs
  - 134 Kustības vienmērīgums
  - 134 Ekrāna režīma maiņa vai displeja krāsas regulēšana
- 135 Fona attēls un stils
- 135 Motīvi
- 135 Sākuma ekrāns
- 136 Bloķēšanas ekrāns
  - 136 Smart Lock
  - 137 Always On Display (Informācijas rādīšana, kamēr ekrāns ir izslēgts)
- 138 Drošība un konfidencialitāte
  - 139 Sejas atpazīšana
  - 141 Pirkstu nospiedumu atpazīšana
  - 144 Samsung Pass
  - 146 Secure Folder
  - 149 Drošs Wi-Fi
- 150 Atrašanās vieta
- 151 Drošība un ārkārtas situācijas
- 151 Konti un dublēšana
  - 152 Samsung Cloud
- 153 Google
- 153 Papildu funkcijas
  - 154 Kustības un žesti
  - 155 Videozvana efekti
  - 156 Duālā ziņapmaiņa
- 157 Digitālā labsajūta un vecākvadība
- 157 Akumulatora un ierīces apkope
  - 157 Ierīces optimizēšana
  - 158 Akumulators
  - 158 Krātuve
  - 158 Atmiņa
  - 159 Ierīces aizsardzība
  - 159 Automātiskā optimizācija
  - 159 Programmatūras atjauninājums
  - 159 Diagnostika
  - 159 Apkopes režīms
- 159 Programmas
- 160 Vispārīga pārvaldība
- 161 Pieejamība
- 161 Programmatūras atjauninājums
- 162 Par tālruni

## **Paziņojumi par lietošanu**

- 163 Ierīces lietošanas piesardzības pasākumi
- 166 Piezīmes par komplekta saturu un piederumiem
- 167 Ūdens un putekļu pretestības uzturēšana
- 168 Ierīces pārkaršanas situācijas un to risinājumi

## **Pielikums**

- 171 Pieejamība
- 186 Traucējummeklēšana
- 191 Akumulatora noņemšana

# Darba sākšana

## Ierīces izkārtojums un funkcijas

► Galaxy S23 Ultra:

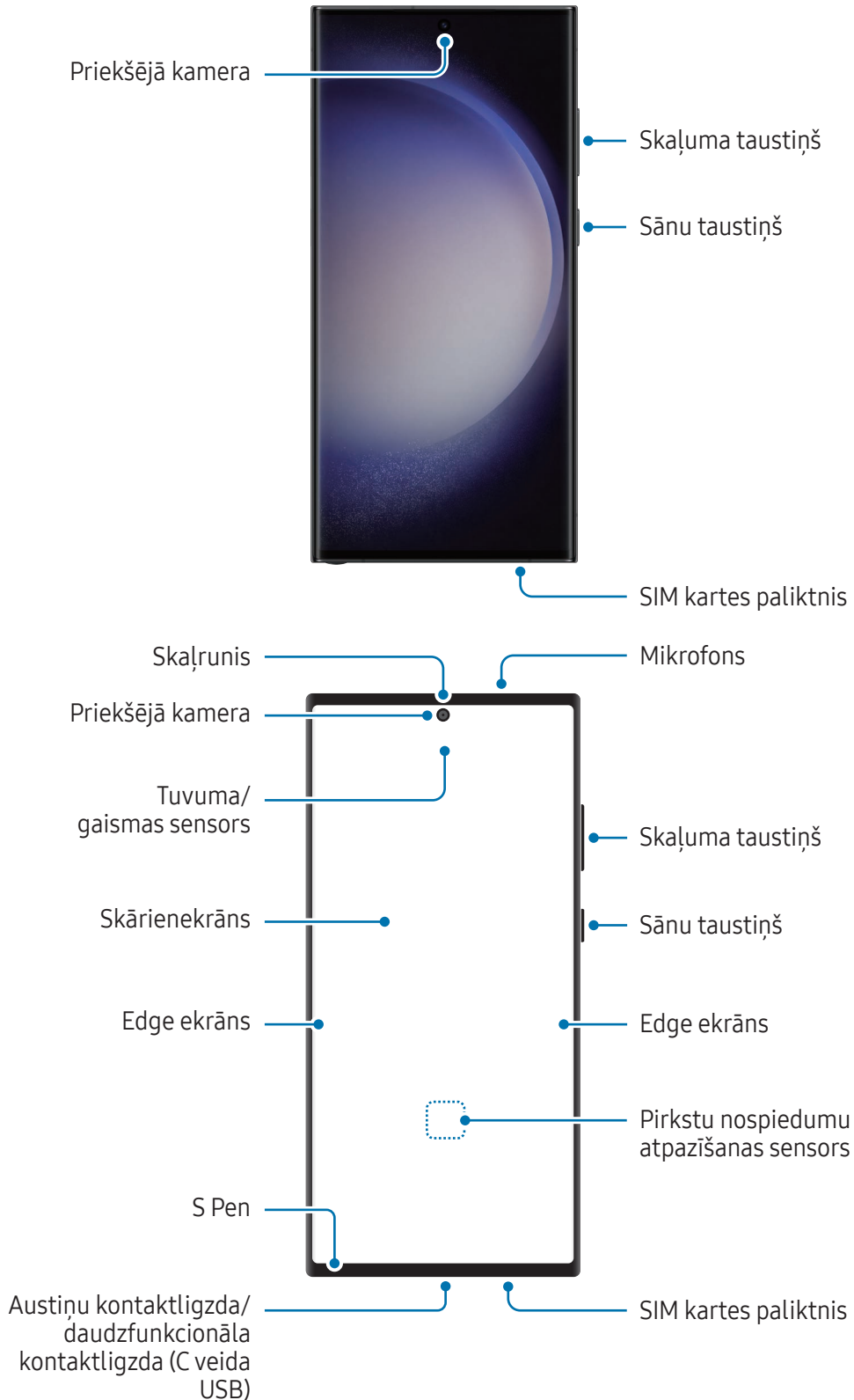

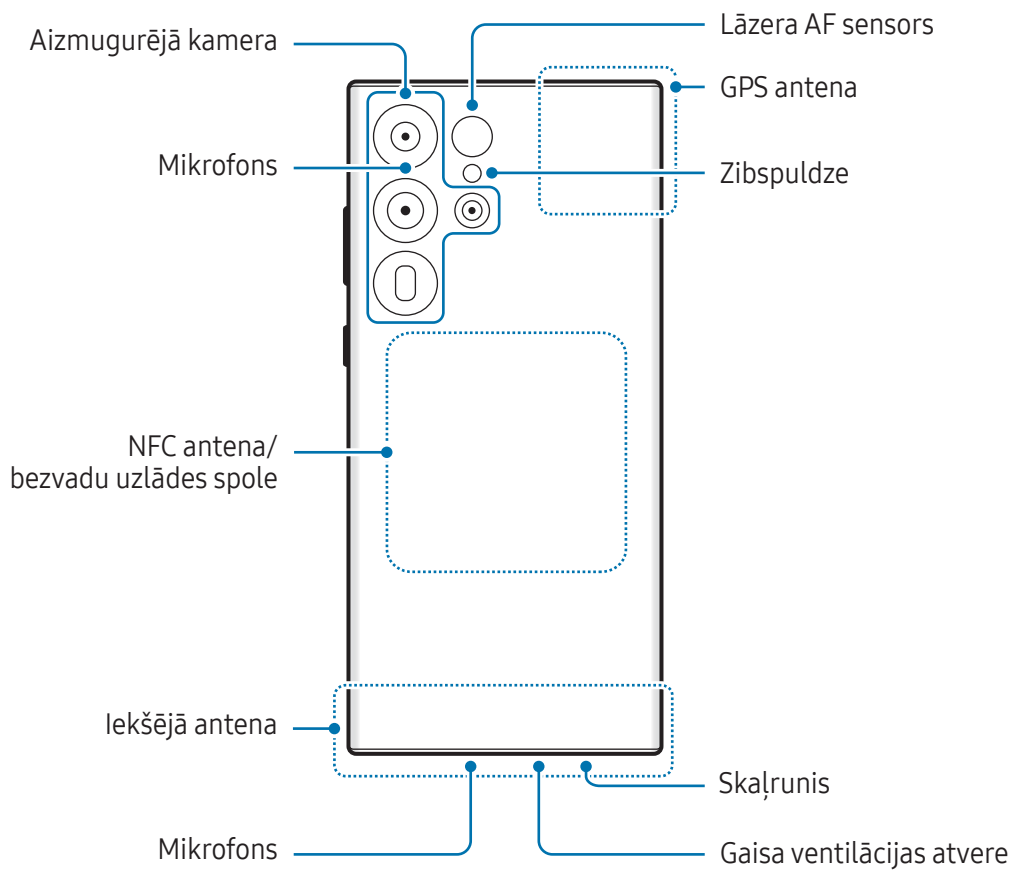
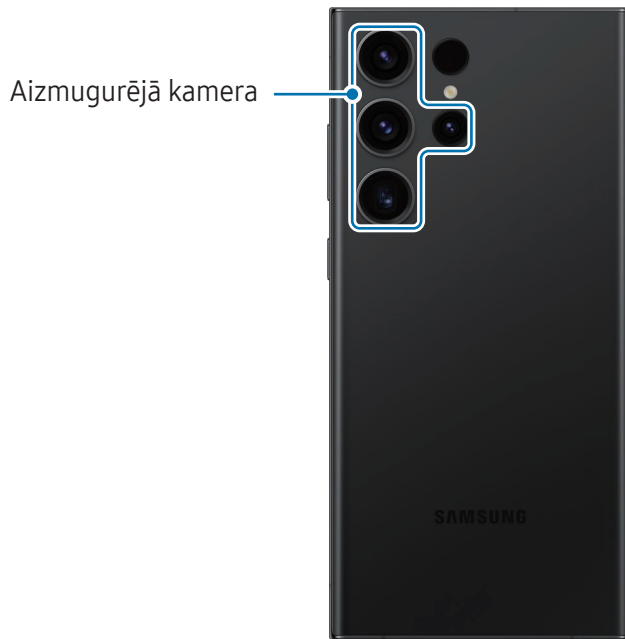

► Galaxy S23+, Galaxy S23:





Aizmugurējā kamera

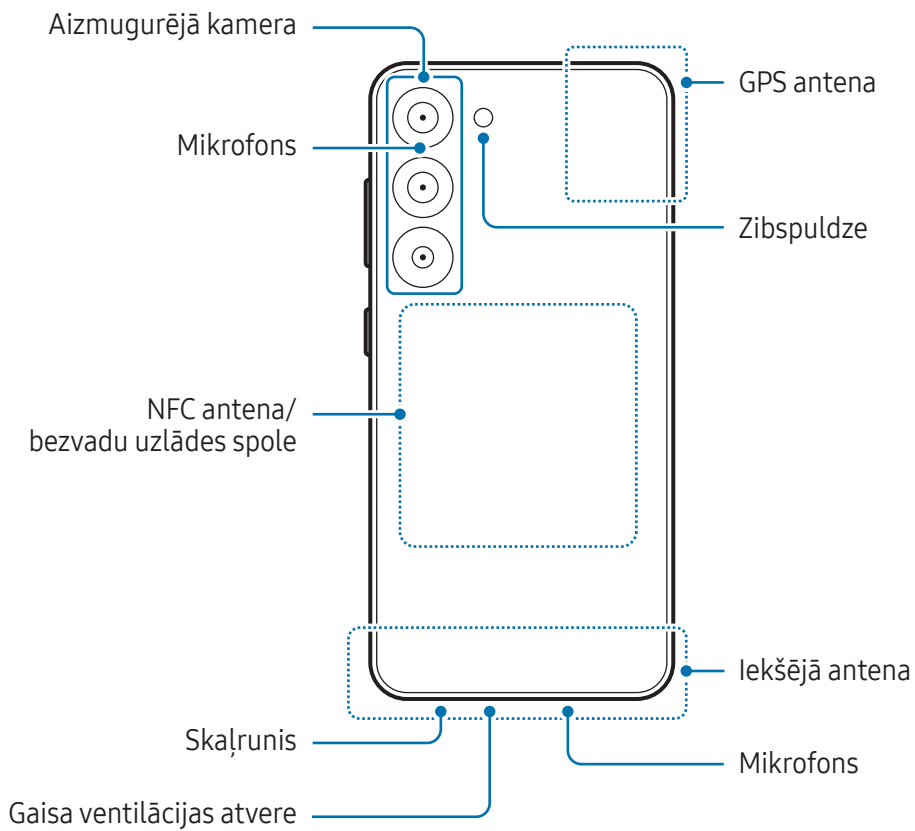



- Izmantojot skaļruņus, piemēram, atskaņojot multivides failus vai lietojot skaļruni sarunā, netuviniet ierīci ausīm.
- Raugieties, lai kameras lēca netiktu pakļauta spēcīgam gaismas avotam, piemēram, tiešai saules gaismai. Ja kameras lēca tiek pakļauta spēcīgam gaismas avotam, piemēram, tiešai saules gaismai, var tikt bojāts kameras attēla sensors. Bojāts attēla sensors nav labojams un attēlos rada punktus vai plankumus.
- Ja jūs izmantojat ierīci, kuras stikliņš vai akrila korpuss ir saplīsis, pastāv risks gūt ievainojumus. Lietojiet ierīci tikai tad, kad tā ir salabota Samsung servisa centrā vai pilnvarotā servisa centrā.
- Ja mikrofonā, skaļrunī vai uztvērējā iekļūst putekļi vai svešķermeņi, vai ja šīs daļas ir aizklātas, ierīces skaņa var kļūt klusa vai dažas funkcijas var nedarboties. Ja mēģināsiiet putekļus vai svešķermeņus iztīrīt ar asu priekšmetu, varat sabojāt ierīci un tās izskatu.



- Savienojamības problēmas un akumulatora strauja iztukšošanās var rasties tālāk norādītajās situācijās:
  - Ja pievienojat ierīces antenas zonai metāliskas uzlīmes
  - Ja pievienojat ierīcei pārsegu, kas izgatavots no metāliska materiāla
  - Ja aizsedzat ierīces antenas zonu ar rokām vai citiem priekšmetiem laikā, kad izmantojat noteiktas funkcijas, piemēram, veicat zvanus vai veidojat mobilo datu savienojumu
- Ja gaisa ventilācijas atvere ir nosepta ar piederumiem, piemēram, aizsargplēvi vai uzlīmēm, zvanu laikā vai multivides atskaņošanas laikā var rasties nevēlami trokšņi.
- Nenosedziet tuvuma/gaismas sensora zonu ar piederumiem, piemēram, uzlīmēm vai pārsegu. Šādi rīkojoties, jūs varat izraisīt sensora darbības traucējumus.
- Zvanu laikā gaisma ierīces augšpusē var mirgot tuvuma sensora darbības dēļ.
- Edge ekrāna krāsas var atšķirties atkarībā no skatīšanās pozīcijas. (Galaxy S23 Ultra)

## Fiksētas funkcijas taustiņi

Taustiņš	Funkcija
Sānu taustiņš	<ul style="list-style-type: none"> <li>Kad ierīce ir izslēgta, vienlaicīgi nospiediet un turiet nospiešu taustiņu, lai to ieslēgtu.</li> <li>Nospiediet, lai ieslēgtu vai bloķētu ekrānu.</li> <li>Turiet nospiešu, lai sāktu sarunu ar Bixby. Plašāku informāciju skatiet sadaļā <a href="#">Bixby izmantošana</a>.</li> <li>Nospiediet divreiz vai turiet nospiešu, lai atvērtu iestatīto programmu vai funkciju.</li> </ul>
Sānu taustiņš + skaļuma samazināšanas taustiņš	<ul style="list-style-type: none"> <li>Nospiediet vienlaicīgi, lai uzņemtu ekrānu uzņēmumu.</li> <li>Lai izslēgtu ierīci, nospiediet un turiet vienlaicīgi.</li> </ul>

## Sānu taustiņa iestatīšana

Atlasiet programmu vai funkciju, kuru palaist, divreiz nospiežot sānu taustiņu vai nospiežot un turot nospiešu sānu taustiņu.

Atveriet **Iestatījumi**, pieskarieties pie **Papildu funkcijas** → **Sānu taustiņš** un izvēlieties vēlamu iespēju.

## Izvēles pogas

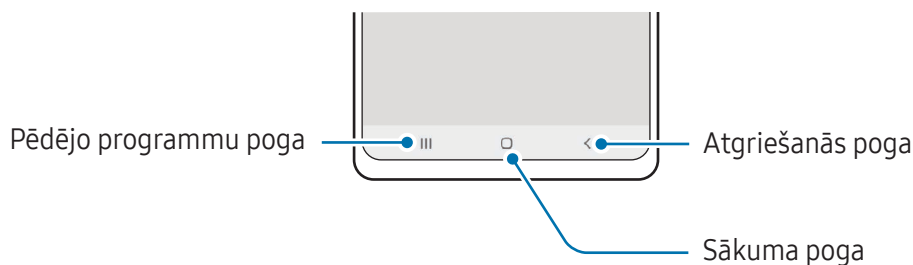

Ieslēdzot ekrānu, apakšējā daļā parādās izvēles pogas. Plašāku informāciju skatiet sadaļā [Navigācijas josla \(izvēles pogas\)](#).

## Akumulatora uzlāde

Uzlādējiet akumulatoru pirms tā pirmās izmantošanas reizes vai pēc akumulatora ilgstošas dīkstāves periodiem.

### Uzlāde ar vadu

Pieslēdziet USB kabeli USB strāvas adapterim un pēc tam pievienojiet kabeli ierīces daudzfunkcionālajai kontaktligzdai, lai uzlādētu akumulatoru. Kad ierīce ir pilnībā uzlādēta, atvienojiet to no lādētāja.

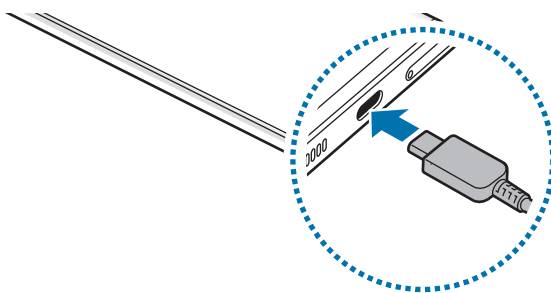

### Bezvadu uzlāde

Ierīcē ir iebūvēta bezvadu uzlādes spole. Varat uzlādēt akumulatoru, izmantojot bezvadu lādētāju (tiek pārdots atsevišķi).

Novietojiet ierīci ar tās aizmugures centrālo daļu uz bezvadu lādētāja centra, lai uzlādētu akumulatoru. Kad ierīce ir uzlādēta pilnībā, atvienojiet to no bezvadu lādētāja.

Aprēķinātais uzlādes ilgums parādīsies paziņojumu panelī. Faktiskais uzlādes laiks paredz, ka ierīce netiek lietota, un tas var atšķirties atkarībā no uzlādes apstākļiem. Bezvadu uzlāde var nedarboties vienmērīgi atkarībā no izmantotā piederuma vai pārsega. Lai nodrošinātu stabilu bezvadu uzlādi, ieteicams no ierīces noņemt pārsegu vai piederumu.



### Piesardzības pasākumi, veicot bezvadu uzlādi

Neievērojot piesardzības pasākumus, ierīce var netikt uzlādēta pareizi, tā var pārkarst vai var tikt bojāta ierīce un kartes.

- Nenovietojiet ierīci uz bezvadu lādētāja, ja starp ierīces aizmuguri un ierīces pārsegu atrodas kredītkarte vai radiofrekvences identifikācijas (RFID) karte (piem., braukšanas talons vai durvju atvēršanas karte).
- Nenovietojiet ierīci uz bezvadu lādētāja, ja starp ierīci un bezvadu lādētāju atrodas strāvu vadoši materiāli, piemēram, metāla priekšmeti vai magnēti.



- Ja bezvadu lādētāju lietojat vietā, kur ir vāji tīkla signāli, varat zaudēt tīkla uztveri.
- Izmantojiet Samsung apstiprinātus bezvadu lādētājus. Ja lietojat citus bezvadu lādētājus, akumulators var neuzlādēties pareizi.

## Ātrā uzlāde

Izmantojiet īpaši ātro lādētāju vai ātro lādētāju. Lai izmantotu ātrās bezvadu uzlādes funkciju, jums ir jāizmanto lādētājs un komponenti, kas atbalsta šo funkciju.



Jūs varat pārbaudīt lādētāja savienojuma statusu, atverot **iestatījumi** un pieskaroties pie **Akumulatora un ierīces apkope** → **Akumulators**.



- Ja ātrā uzlāde nedarbojas, atveriet **iestatījumi**, pieskarieties pie **Akumulatora un ierīces apkope** → **Akumulators** → **Citi akumulatora iestatījumi**, un pēc tam pārbaudiet, vai ir ieslēgta vajadzīgā funkcija. Tāpat pārbaudiet, vai USB kabelis un USB strāvas adapteris ir pareizi savienoti.
- Akumulatoru ir iespējams uzlādēt ātrāk, ja ierīce vai tās ekrāns ir izslēgts.
- Ja bezvadu lādētājam ir iekšējs ventilators, tas ātrās bezvadu uzlādes laikā var radīt troksni. Lietojiet **Rutīnas**, lai iestatītu automātisku ātrās bezvadu uzlādes funkcijas izslēgšanu iepriekš iestatītā laikā. Kad ātrās bezvadu uzlādes funkcija izslēdzas, lādētāja ventilatora troksnis un indikatora izgaismojums samazināsies.

## Enerģijas koplietošana bezvadu režīmā

Izmantojot tālruņa akumulatoru, jūs varat uzlādēt arī citas ierīces. Jūs varat uzlādēt citu ierīci arī tad, ja veicat tālruņa uzlādi. Atkarībā no izmantoto piederumu vai pārsega veida funkcija Enerģijas koplietošana bezvadu režīmā var nedarboties pareizi. Pirms šīs funkcijas lietošanas ieteicams atvienot jebkādos izmantotos piederumus un noņemt pārsegu.

- 1 Atveriet paziņojumu paneli, velciet uz leju un pēc tam pieskarieties pie  (**Enerģijas koplietošana bezvadu režīmā**), lai to ieslēgtu. Ja ātrajā panelī vienums  (**Enerģijas koplietošana bezvadu režīmā**) nav pieejams, pieskarieties pie  un aizvelciet pogu, lai to pievienotu.
- 2 Novietojiet otru ierīci uz tālruņa centrālās daļas tā, lai tās būtu vērstas viena pret otru ar mugurām.

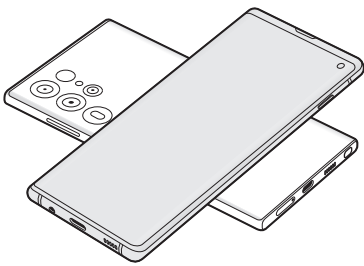

Tālrunis

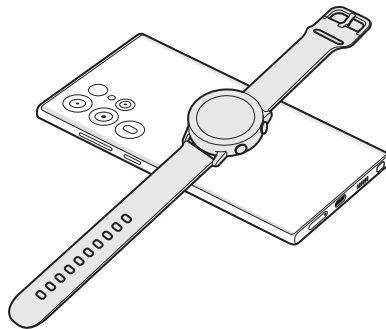

Galaxy Watch

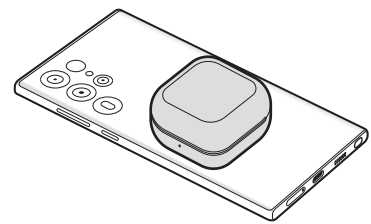

Galaxy Buds

- 3 Kad uzlāde ir pabeigta, atvienojiet otru ierīci no tālruņa.



Neizmantojiet austiņas, kamēr koplietojat enerģiju. Tādējādi varat negatīvi ietekmēt apkārtējo ierīču darbību.



- Bezvadu uzlādes spoles atrašanās vieta dažādiem ierīču modeļiem var atšķirties. Pielāgojiet ierīces, lai tās pareizi savienotos.
- Dažas funkcijas nav pieejamas, kamēr kopīgojat enerģiju.
- Šī funkcija ļauj uzlādēt tikai ierīces, kas atbalsta bezvadu uzlādes funkciju. Dažas ierīces var nebūt iespējams uzlādēt. Lai uzzinātu, kuras ierīces atbalsta funkciju Enerģijas koplietošana bezvadu režīmā, dodieties uz Samsung tīmekļa vietni.
- Lai uzlāde tiktu veikta pienācīgi, tās laikā nekustiniet un neizmantojiet nevienu no ierīcēm.
- Otrās ierīces uzlādētā enerģija var būt mazāka par to enerģijas daudzumu, ko jūsu tālrunis ir tai nodevis.
- Ja uzlādējat otru ierīci laikā, kamēr lādējat tālruni, uzlādes ātrums var samazināties vai ierīce var netikt uzlādēta atbilstoši atkarībā no lādētāja veida.
- Uzlādes ātrums vai efektivitāte var mainīties atkarībā no tālruņa stāvokļa vai apkārtējās vides apstākļiem.

## Enerģijas koplietošanas ierobežojuma iestatīšana

Varat iestatīt, lai ierīce pārtrauktu koplietot enerģiju, kad akumulatora enerģijas līmenis samazinās zem noteikta rādītāja.

Atveriet **Iestatījumi**, pieskarieties pie **Akumulatora un ierīces apkope** → **Akumulators** → **Enerģijas koplietošana bezvadu režīmā** → **Akumulatora ierobežojums** un pēc tam iestatiet limitu.

## Akumulatora enerģijas patēriņa samazināšana

Ierīce nodrošina dažādas iespējas, kas palīdzēs taupīt akumulatora enerģiju.

- Optimizējiet ierīces darbību, izmantojot ierīces apkopes funkciju.
- Kad ierīci nelietojat, izslēdziet ekrānu, nospiežot sānu taustiņu.
- Ieslēdziet enerģijas taupīšanas režīmu.
- Aizvērt nevajadzīgās programmas.
- Izslēdziet Bluetooth funkciju, kad to neizmantojat.
- Izslēdziet sinhronizējamo programmu automātisko sinhronizēšanu.
- Samaziniet fona apgaismojuma ilgumu.
- Samaziniet ekrāna spilgtumu.

## Padomi akumulatora uzlādei un piesardzības pasākumi



Izmantojiet tikai Samsung apstiprinātu akumulatoru, lādētāju un kabeli, kas ir speciāli paredzēti jūsu ierīcei. Lietojot nesaderīgu akumulatoru, lādētāju vai kabeli, var nopietni savainoties vai ierīce var tikt bojāta.



- Nepareiza lādētāja pievienošana var izraisīt nopietnus ierīces bojājumus. Nepareizas lietošanas rezultātā radušos bojājumus nesedz ierīces garantija.
- Izmantojiet tikai ierīces komplektācijā iekļauto C veida USB kabeli. Izmantojot micro USB kabeli, iespējami ierīces bojājumi.
- Ja uzlādējat ierīci, kamēr tās daudzfunkcionālā kontaktligzda ir mitra, var rasties ierīces bojājumi. Pirms ierīces uzlādes rūpīgi izžāvējiet daudzfunkcionālo kontaktligzdu.



- Lai taupītu enerģiju, atvienojiet lādētāju no elektrotīkla, kad tas netiek izmantots. Lādētājam nav iesl./izsl. slēdža, tādēļ laikā, kad tas netiek izmantots, atvienojiet to no kontaktligzdas, lai novērstu nelietderīgu elektroenerģijas patēriņu. Uzlādes laikā lādētājam ir jāatrodas elektriskās kontaktligzdas tuvumā un jābūt viegli pieejamam.
- Izmantojot lādētāju, ieteicams izmantot apstiprinātu lādētāju, kas atbilst uzlādes veiktspējai.
- Ja akumulators ir pilnībā izlādējies, ierīci nevar ieslēgt uzreiz pēc lādētāja pievienošanas. Pirms ieslēgt ierīci, ļaujiet akumulatoram dažas minūtes uzlādēties.
- Ja vienlaicīgi izmantojat vairākas programmas, tīkla programmas vai programmas, kas jāsavieno ar citu ierīci, tiek ātri iztukšots akumulators. Lai nepieļautu strāvas zudumu datu pārraides laikā, vienmēr izmantojiet šīs programmas, kad akumulators ir pilnībā uzlādēts.
- Cita barošanas avota (piemēram, datora), nevis lādētāja, izmantošana var izraisīt lēnāku uzlādi zemāka elektriskās strāvas apjoma dēļ.
- Ierīci var lietot tās uzlādes laikā, taču pilnīgai akumulatora uzlādei var būt nepieciešams ilgāks laiks.
- Ja uzlādes laikā ierīcei ir nestabils barošanas avots, skārienekrāns var nedarboties. Šādā gadījumā atvienojiet lādētāju no ierīces.
- Uzlādes laikā ierīce un lādētājs var uzkarst. Tā ir parasta parādība, kas nemazina ierīces kalpošanas laiku vai veiktspēju. Ja akumulators uzkarst vairāk nekā parasti, lādētājs var pārtraukt uzlādi.
- Ja ierīce neuzlādējas pareizi, kopā ar lādētāju nogādājiet to Samsung servisa centrā vai pilnvarotā servisa centrā.

## Nano SIM karte un eSIM karte

Ievietojiet operatora nodrošināto SIM vai USIM karti.

Lai vienā ierīcē būtu divi tālruņa numuri vai operatori, aktivizējiet eSIM karti vai ievietojiet divas SIM kartes. Atšķirībā no fiziskas nano SIM kartes, eSIM ir iegulta ciparu SIM karte. Vienlaikus izmantojot gan nano SIM karti, gan eSIM karti, atsevišķos reģionos datu pārraide var būt lēnāka.



- eSIM karte var nebūt pieejama atkarībā no reģiona, operatora vai modeļa.
- Daži pakalpojumi, kuriem ir nepieciešams savienojums ar tīklu, var nebūt pieejami atkarībā no operatora.

## SIM vai USIM kartes ievietošana

► Galaxy S23 Ultra:

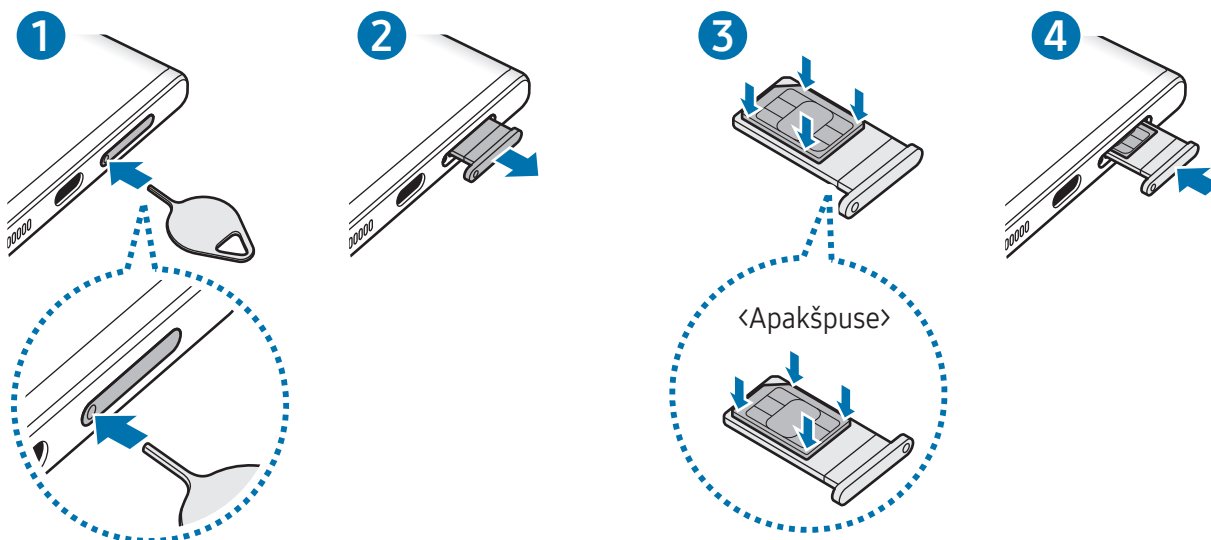

► Galaxy S23+, Galaxy S23:

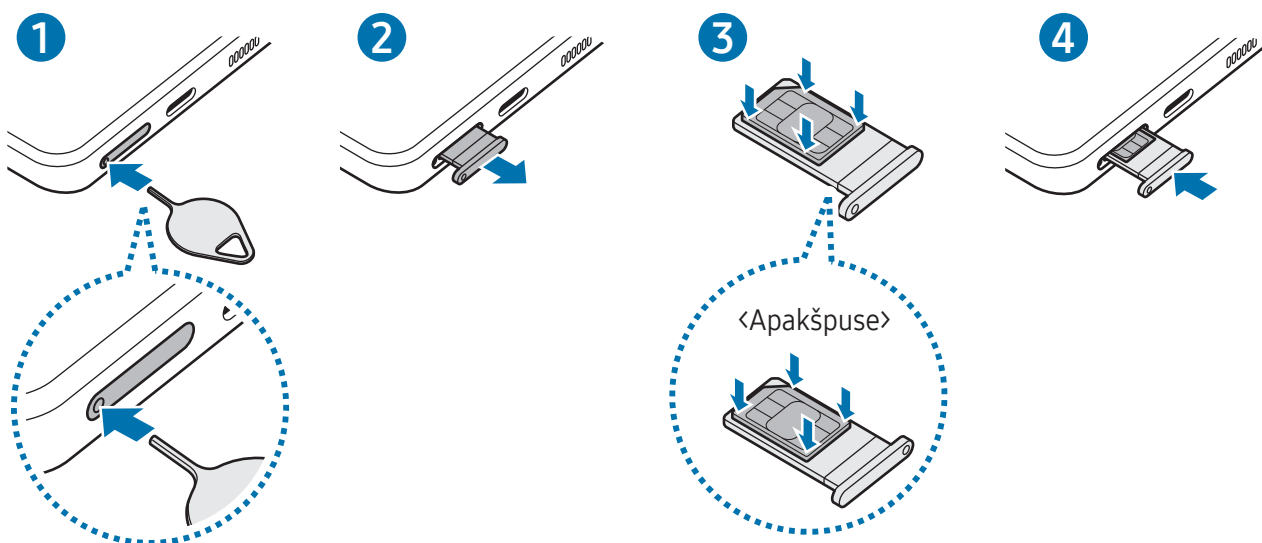

- 1 Lai izņemtu paliktņi, ievietojiet izstumšanas adatu paliktņa atverē.
- 2 Uzmanīgi izvelciet paliktņi no paliktņa slotā.
- 3 Novietojiet SIM vai USIM karti uz paliktņa ar zelta krāsas kontaktiem uz augšu un viegli iestumiet SIM vai USIM karti paliktņī, lai to nofiksētu.
- 4 Ievietojiet paliktņi atpakaļ paliktņa slotā.

- ❗
  - Lai izņemtu paliktņi, ievietojiet izstumšanas adatu **paliktņa atverē**.
  - Izmantojiet tikai nano SIM karti.
  - Rīkojieties piesardzīgi un raugiet, lai netiktu nozaudēta jūsu SIM vai USIM karte un neļaujiet to izmantot citiem. Samsung neuzņemas atbildību par bojājumiem vai neērtībām, kas radušās nozaudētu vai nozagtu karšu rezultātā.
  - Pārliedzinieties, vai izstumšanas adata ir novietota perpendikulāri atverei. Pretējā gadījumā ierīce var tikt sabojāta.
  - Ja SIM karte nav stingri nostiprināta paliktņī, tā var izkustēties vai izkrist no paliktņa.
  - Ja ierīcē tiek ievietots mitrs paliktņis, jūsu ierīce var tikt sabojāta. Vienmēr pārliedzinieties, vai paliktņis ir sauss.
  - Lai nepieļautu šķidrums iekļūšanu ierīcē, pilnībā ievietojiet paliktņi paliktņa slotā.

## eSIM kartes aktivizēšana

Atveriet **Iestatījumi** un pieskarieties pie **Savienojumi** → **SIM pārvaldnieks** → **Pievienot eSIM karti**. Kad mobilo datu plāns ir noteikts, izpildiet ekrānā redzamās instrukcijas, lai aktivizētu eSIM karti.

Ja jums ir operatora izsniegts QR kods, atveriet **Iestatījumi** un pieskarieties pie **Savienojumi** → **SIM pārvaldnieks** → **Pievienot eSIM karti** → **Skenēt pakalpojumu sniedzēja QR kodu** un pēc tam skenējiet QR kodu.

## SIM pārvaldnieks

Atveriet **Iestatījumi** un pieskarieties pie **Savienojumi** → **SIM pārvaldnieks**.

- **SIM kartes:** aktivizējiet SIM kartes un pielāgojiet SIM kartes iestatījumus.
- **eSIM:** aktivizējiet eSIM.
- **Vēlamās SIM kartes:** izvēlieties, lai dažām funkcijām, piemēram, balss zvaniem, izmantotu konkrētas SIM kartes divu karšu aktivizēšanas gadījumā.
- **Datu pārslēgšana:** iestatiet ierīci izmantot citu SIM karti datu pakalpojumiem, ja vēlamā SIM karte nevar izveidot savienojumu ar tīklu.  
 Jums var tikt piemērota papildu maksa, ja izmantosit šo funkciju.
- **Citi SIM kartes iestatījumi:** pielāgojiet zvana vai eSIM iestatījumus.

## Ierīces ieslēgšana un izslēgšana

 Vietās, kur bezvadu ierīču izmantošana ir ierobežota, piemēram, lidmašīnās un slimnīcās, ievērojiet visus rakstiskos brīdinājumus un pilnvarotā personāla norādījumus.

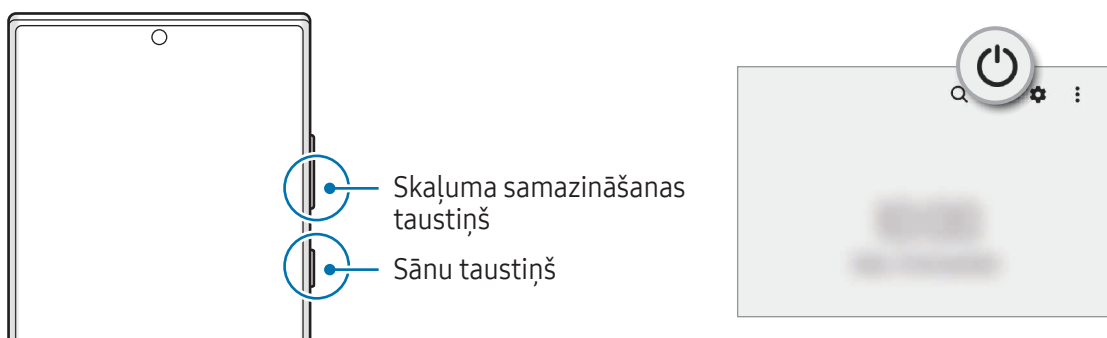

## Ierīces ieslēgšana

Dažas sekundes turiet nospiestu sānu taustiņu, lai ierīci ieslēgtu.

## Ierīces izslēgšana

1 Lai izslēgtu ierīci, vienlaikus turiet nospiestu sānu taustiņu un skaļuma samazināšanas taustiņu. Varat arī atvērt paziņojumu paneli, vilkt uz leju un pieskarties .

2 Pieskarieties **Izslēgt**.

Lai restartētu ierīci, pieskarieties **Restartēt**.

 Varat iestatīt, lai ierīce izslēgtos, turot nospiestu sānu taustiņu. Atveriet **Iestatījumi**, pieskarieties pie **Papildu funkcijas** → **Sānu taustiņš** un pēc tam pieskarieties pie **Izslēgšanas izvēlne**, kas atrodas sadaļā **Nospiediet un turiet**.

## Piespiedu restartēšana

Ja jūsu ierīce ir sasalusi un nereaģē, vienlaikus turiet nospiestu sānu taustiņu un skaļuma samazināšanas taustiņu ilgāk par 7 sekundēm, lai to restartētu.

## Ārkārtas zvans

Varat veikt ārkārtas zvanu vai pārbaudīt saglabātu medicīnisko informāciju.

Turiet vienlaikus nospiestu sānu taustiņu un skaļuma samazināšanas taustiņu un pēc tam pieskarieties pie **Ārkārtas zvans**. Vai arī atveriet paziņojumu paneli, velciet uz leju un tad pieskarieties pie  → **Ārkārtas zvans**.

 Lai pārvaldītu medicīnisko informāciju un ārkārtas kontaktpersonas, atveriet **Iestatījumi** un pieskarieties pie **Drošība un ārkārtas situācijas**.

## Sākotnējā iestatīšana

Kad ierīci ieslēdzat pirmo reizi vai pēc datu atiestates, izpildiet ekrānā redzamos norādījumus, lai iestatītu ierīci.

 Ja neizveidosiet savienojumu ar Wi-Fi tīklu, iespējams, sākotnējās iestatīšanas laikā nevarēsiet iestatīt dažas ierīces funkcijas.

## Samsung account

Izmantojot Samsung kontu, varat lietot dažādus Samsung pakalpojumus, kas tiek nodrošināti mobilajās ierīcēs, televizoros un Samsung tīmekļa vietnē.

Lai skatītu sarakstu ar pakalpojumiem, kas ir pieejami, izmantojot Samsung kontu, apmeklējiet vietni [account.samsung.com](https://account.samsung.com).

- 1 Atveriet **lestatījumi** un pieskarieties pie **Samsung account**.  
Vai arī atveriet **lestatījumi** un pieskarieties pie **Konti un dublēšana** → **Pārvaldīt kontus** → **Konta pievienošana** → **Samsung account**.
- 2 Pierakstieties savā Samsung kontā. Ja jums nav Samsung konta, pieskarieties **Izveidot kontu**.

### Sava ID atrašana un paroles atiestatīšana

Ja esat aizmirsis savu Samsung konta ID vai paroli, Samsung konta pierakstīšanās ekrānā pieskarieties **Meklēt ID** vai **Vai aizmirsāt paroli?**. Varat atrast savu ID vai atiestatīt paroli, ievadot nepieciešamo informāciju.

### Izrakstīšanās no sava Samsung konta

Izrakstoties no sava Samsung konta, jūsu dati, piemēram, kontaktpersonas vai notikumi, arī tiks no jūsu ierīces dzēsti.

- 1 Atveriet **lestatījumi** un pieskarieties pie **Konti un dublēšana** → **Pārvaldīt kontus**.
- 2 Pieskarieties pie **Samsung account** → **Mans profils** un ekrāna apakšā pieskarieties pie **Izrakstīties**.
- 3 Pieskarieties pie **Izrakstīties**, ievadiet savu Samsung konta paroli un tad pieskarieties pie **Labi**.

## Datu pārsūtīšana no iepriekšējās ierīces (Smart Switch)

Varat izmantot Smart Switch, lai pārsūtītu datus no iepriekšējās ierīces uz jauno tālruni.



Atveriet **Iestatījumi** un pieskarieties pie **Konti un dublēšana** → **legūt datus no vecās ierīces**.



- Dažās ierīcēs vai datoros šī funkcija var nedarboties.
- Ir spēkā ierobežojumi. Apmeklējiet vietni [www.samsung.com/smartswitch](http://www.samsung.com/smartswitch), lai iegūtu plašāku informāciju. Samsung nopietni attiecas pret autortiesībām. Pārsūtiet tikai tādu saturu, kas pieder jums vai kuru jums ir tiesības pārsūtīt.

### Datu pārsūtīšana, izmantojot USB kabeli

Varat pievienot savu iepriekšējo ierīci jaunajam tālrunim, izmantojot USB kabeli, lai pārsūtītu datus.

- 1 Savienojiet jauno tālruni ar iepriekšējo ierīci, izmantojot jaunā tālruņa USB kabeli.  
Atkarībā no iepriekšējās ierīces var būt nepieciešams USB savienotājs.
  - 2 Parādoties programmas izvēles uznirstošajam logam, pieskarieties pie **Smart Switch** → **Saņemt datus**.
  - 3 Iepriekšējā ierīcē pieskarieties pie **Labi**.  
Ja jums nav šīs programmas, lejupielādējiet to no **Galaxy Store** vai **Play veikals**.  
Jaunais tālrunis atpazīs iepriekšējo ierīci, un tiks parādīts pārsūtīšanai pieejamo datu saraksts.
  - 4 Jaunajā tālrunī izvēlieties vēlamo iespēju, pieskarieties pie **Tālāk** un tad izpildiet ekrānā redzamos norādījumus, lai pārsūtītu datus.
-  Neatvienojiet USB kabeli no ierīces, kad jūs pārsūtāt failus. Pretējā gadījumā iespējams zaudēt datus vai bojāt ierīci.
  -  Datu pārraidīšana palielina jūsu ierīces akumulatora enerģijas patēriņu. Parūpējieties, lai jūsu ierīce pirms datu pārsūtīšanas būtu uzlādēta pietiekamā apmērā. Ja akumulatora enerģijas līmenis ir zems, datu pārsūtīšana var pārtrūkt.

## Datu bezvadu pārsūtīšana

Pārsūtiet datus no iepriekšējās ierīces uz jauno tālruni bezvadu režīmā, izmantojot Wi-Fi Direct.

- 1 Iepriekšējā ierīcē atveriet **Smart Switch**.  
Ja jums nav šīs programmas, lejupielādējiet to no **Galaxy Store** vai **Play veikals**.
- 2 Jaunajā tālrunī atveriet **Iestatījumi** un pieskarieties pie **Konti un dublēšana** → **legūt datus no vecās ierīces**.
- 3 Novietojiet ierīces vienu otras tuvumā.
- 4 Iepriekšējā ierīcē pieskarieties pie **Sūtīt datus** → **Bezvadu**.
- 5 Jaunajā tālrunī pieskarieties pie **Saņemt datus**, atlasiet iepriekšējās ierīces operētājsistēmu un tad pieskarieties pie **Bezvadu**.
- 6 Iepriekšējā ierīcē pieskarieties **Atļaut**.
- 7 Jaunajā tālrunī izvēlieties vēlamo iespēju, pieskarieties pie **Tālāk** un tad izpildiet ekrānā redzamos norādījumus, lai pārsūtītu datus.

## Dublējuma datu pārsūtīšana no datora

Dublējiet datus no iepriekšējās ierīces datorā un importējiet tos jaunajā tālrunī.

- 1 Datorā apmeklējiet vietni [www.samsung.com/smartswitch](http://www.samsung.com/smartswitch), lai lejupielādētu Smart Switch.
- 2 Atveriet datorā Smart Switch.
-  Ja iepriekšējā ierīce nav Samsung ierīce, dublējiet datus datorā, izmantojot ierīces ražotāja nodrošināto programmu. Tad turpiniet ar piekto soli.
- 3 Savienojiet savu iepriekšējo ierīci ar datoru, izmantojot ierīces USB kabeli.
- 4 Lai datorā dublētu datus no ierīces, izpildiet ekrānā redzamos norādījumus. Tad atvienojiet iepriekšējo ierīci no datora.
- 5 Savienojiet jauno tālruni ar datoru, izmantojot USB kabeli.
- 6 Lai pārsūtītu datus uz jauno tālruni, izpildiet datora ekrānā redzamos norādījumus.

# Izpratne par ekrānu un tā darbību

## Skārienekrāna vadība

### Pieskaršanās

Pieskarieties ekrānam.

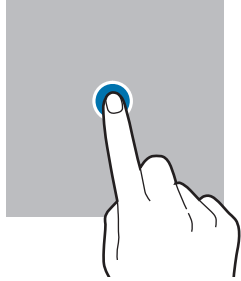

### Pieskaršanās un turēšana

Pieskarieties un turiet ekrānā aptuveni 2 sekundes.

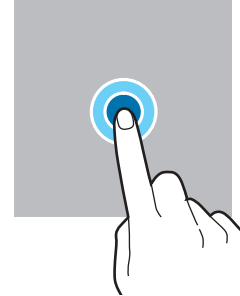

### Vilkšana

Pieskarieties vienam un turiet to, un velciet to uz mērķa vietu.

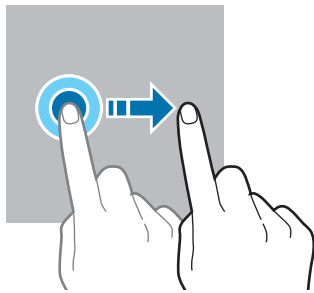

### Dubultskāriens

Veiciet dubultskārienu ekrānā.

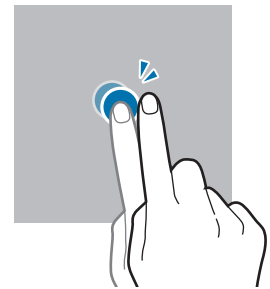

### Pavilkšana

Pavelciet uz augšu, uz leju, pa kreisi vai pa labi.

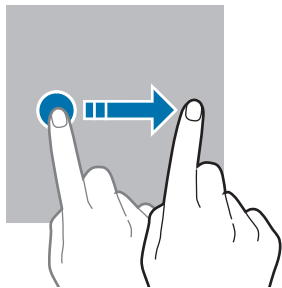

### Izvēršana un savilkšana

Izvērsiet divus pirkstus vai savelciet tos uz ekrāna.

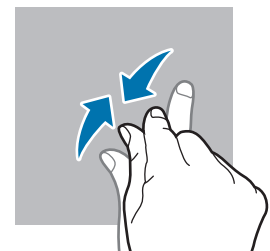
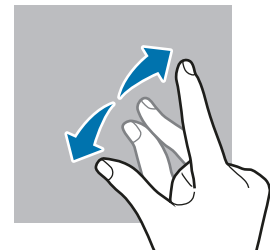

- Neļaujiet skārienekrānam saskarties ar elektroierīcēm. Elektrostatiskā izlāde var radīt kļūmi skārienekrāna darbībā.
- Lai nebojātu skārienekrānu, nepieskarieties tam ar asiem priekšmetiem un nespiediet uz tā pārāk spēcīgi ar pirkstiem.
- Ieteicams neizmantot fiksētus grafikas elementus uz skārienekrāna daļas vai visa skārienekrāna ilgu laiku. Tādējādi var rasties pēcattēli (ekrāna iedegums) vai dubultošanās.



Ierīce var neatpazīt skārienievadi ekrāna malu tuvumā, kas atrodas ārpus skārienievades apgabala.

## Navigācijas josla (izvēles pogas)

Kad ieslēdzat ekrānu, izvēles pogas parādās navigācijas joslā ekrāna apakšā. Izvēles pogas pēc noklusējuma tiek iestatītas kā pēdējo programmu poga, sākuma poga un atgriešanās poga. Pogų funkcijas var mainīties atkarībā no pašreizējā brīdī izmantotās programmas vai lietošanas apstākļiem.

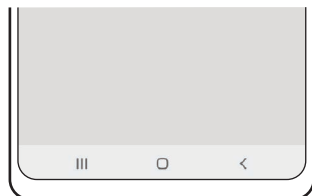

Poga	Funkcija
Pēdējās	<ul style="list-style-type: none"> <li>Pieskarieties, lai atvērtu pēdējo programmu sarakstu.</li> </ul>
○ Sākums	<ul style="list-style-type: none"> <li>Pieskarieties, lai atgrieztos sākuma ekrānā.</li> <li>Pieskarieties un turiet, lai atvērtu programmu <b>Google asistents</b>.</li> </ul>
< Atpakaļ	<ul style="list-style-type: none"> <li>Pieskarieties, lai atgrieztos iepriekšējā ekrānā.</li> </ul>

## Navigācijas joslas paslēpšana

Pārbaudiet failus vai izmantojiet programmas plašākā ekrānā, paslēpjot navigācijas joslu.

Atveriet **Iestatījumi**, pieskarieties pie **Displejs** → **Navigācijas josla** un pēc tam pieskarieties pie **Pavilkšanas žesti**, kas atrodas sadaļā **Navigācijas veids**. Navigācijas josla tiks paslēpta, un parādīsies žestu norādes. Pieskarieties pie **Citas iespējas** un izvēlieties vēlamo iespēju.



Velciet no apakšas



Velciet no sāniem un apakšas

Ja vēlaties paslēpt žestu norādes ekrāna apakšējā daļā, pieskarieties slēdzim **Žestu padoms**, lai to izslēgtu.

## Sākuma ekrāns un programmu saraksts

Sākuma ekrāns ir vieta, kur iespējams piekļūt visām ierīces funkcijām. Tajā tiek parādīti logrīki, programmu īsceļi un daudz kas cits.

Programmu sarakstā tiek parādītas visu programmu ikonas, tai skaitā nesen instalētās programmas.

### Pārslēgšana no sākuma ekrāna uz programmu sarakstu un pretēji

Sākuma ekrānā pavelciet uz augšu, lai atvērtu programmu sarakstu.

Lai atgrieztos sākuma ekrānā, pavelciet uz augšu vai uz leju programmu sarakstā. Varat arī pieskarties sākuma pogai vai atgriešanās pogai.

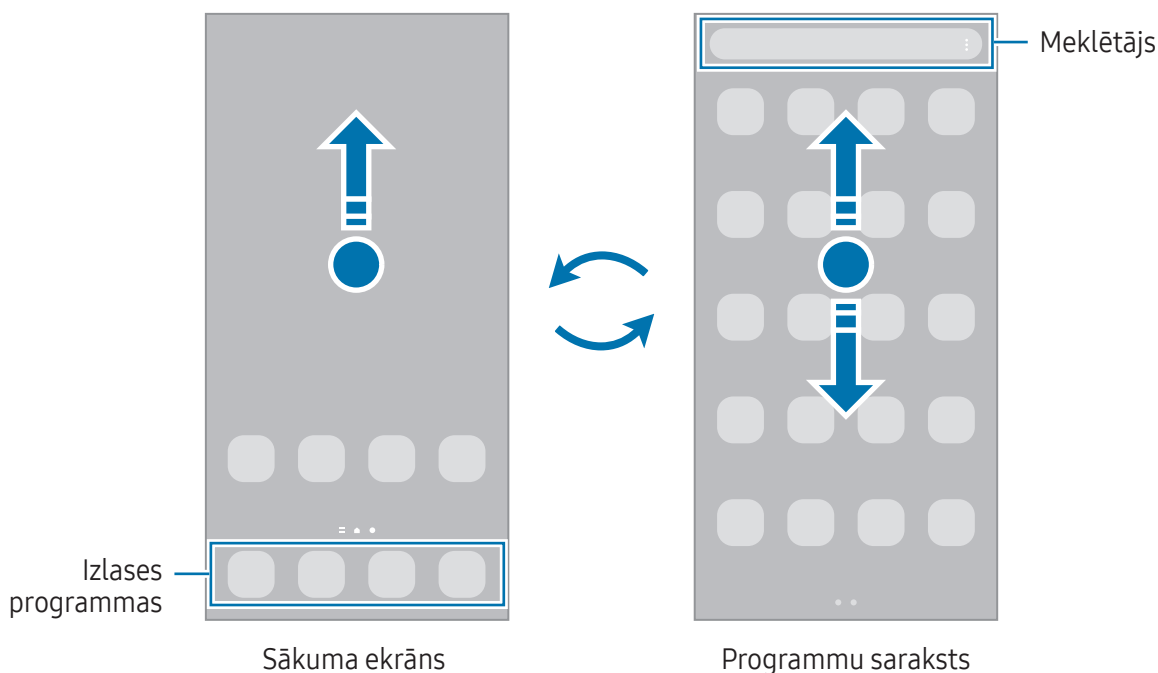



Ja pievienojat sākuma ekrānā programmu pogu, varat atvērt programmu sarakstu, pieskaroties šai pogai. Sākuma ekrānā pieskarieties pie tukša apgabala un turiet to, pieskarieties pie **lestatij**, un pēc tam pieskarieties slēdzim **Rādīt programmu ekrāna pogu sākuma ekrānā**, lai to ieslēgtu. Programmu poga tiks pievienota sākuma ekrāna lejasdaļā.



## Sākuma ekrāna rediģēšana

Sākuma ekrānā pieskarieties pie tukša apgabala un turiet to, vai arī savelciet kopā pirkstus uz ekrāna, lai piekļūtu rediģēšanas iespējām. Varat iestatīt fona attēlu, pievienot logrīkus un veikt citas darbības. Varat arī pievienot, dzēst vai pārkārtot paneļus sākuma ekrānā.

- Paneļu pievienošana: pavelciet pa kreisi, tad pieskarieties pie .
- Kustīgi paneļi: velciet paneļa priekšskatījumu uz jaunu vietu.
- Paneļu dzēšana: pieskarieties pie  attiecīgajā panelī.

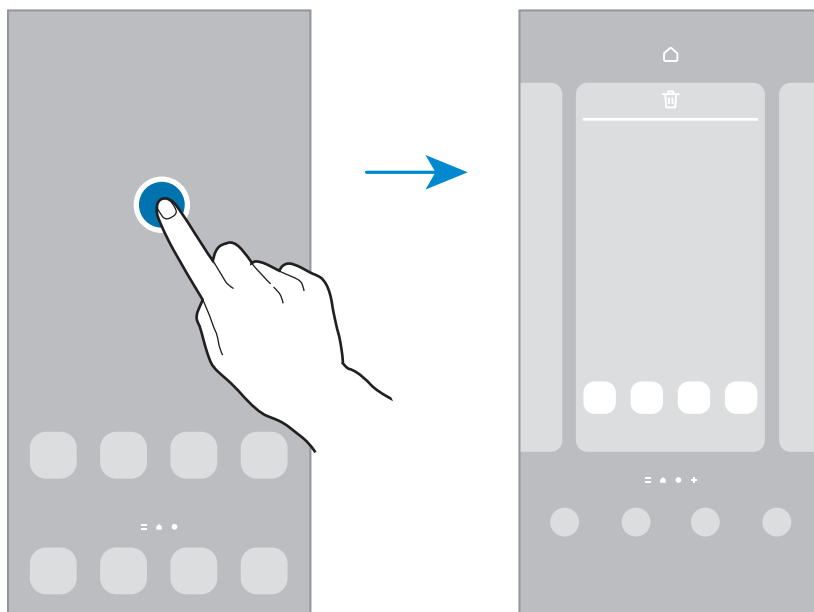

- **Fona attēls un stils:** mainiet fona tapetes iestatījumus sākuma ekrānam un bloķētajam ekrānam.
- **Motīvi:** mainīt ierīces motīvu. Saskarnes vizuālie elementi, piemēram, krāsas, ikonas un tapetes, mainīsies atbilstoši izvēlētajai tēmai.
- **Logrīki:** logrīki ir nelielas programmas, kas aktivizē noteiktas programmu funkcijas, lai sniegtu informāciju un ērtu piekļuvi sākuma ekrānā. Izvēlieties logrīku un pieskarieties pie **Pievienot**. Logrīks tiks pievienots sākuma ekrānam.
- **Iestatīj.**: konfigurējiet sākuma ekrāna iestatījumus, piemēram, ekrāna izkārtojumu.

## Visu programmu atveide sākuma ekrānā

Neizmantojot atsevišķu programmu sarakstu, varat iestatīt ierīci rādīt visas programmas sākuma ekrānā. Sākuma ekrānā pieskarieties pie tukša apgabala un turiet to, tad pieskarieties pie **Iestatīj.** → **Sākuma ekrāna izkārtojums** → **Tikai sākuma ekrāns** → **Lietot**.

## Programmas Finder palaišana

Ļauj meklēt saturu ierīcē.

- 1 Programmu sarakstā pieskarieties pie **Meklēt**. Varat arī atvērt paziņojumu paneli, vilkt uz leju un pieskarieties **Q**.
- 2 Ievadiet atslēgvārdu.  
Tiks meklētas programmas un saturs jūsu ierīcē.  
Ja pieskarsieties **Q** uz tastatūras, varat meklēt plašāku saturu.

## Vienumu pārvietošana

Velciet vienumu uz jaunu atrašanas vietu. Lai vienumu pārvietotu uz citu paneli, velciet to uz ekrāna malu.

Lai sākuma ekrānā pievienotu saīsni uz programmu, pieskarieties vienumam programmu sarakstā un turiet to, un pēc tam pieskarieties pie **Piev. sākumam**. Programmas saīsne tiks pievienota sākuma ekrānam.

Varat arī pārvietot bieži lietotās programmas uz īsceļu laukumu sākuma ekrāna apakšpusē.

## Mapju izveidošana

Sākuma ekrānā vai programmu sarakstā velciet programmu virsū citai programmai.

Tiks izveidota jauna mape, kas saturēs izvēlētās programmas. Pieskarieties pie **Mapes nosaukums** un ievadiet mapes nosaukumu.

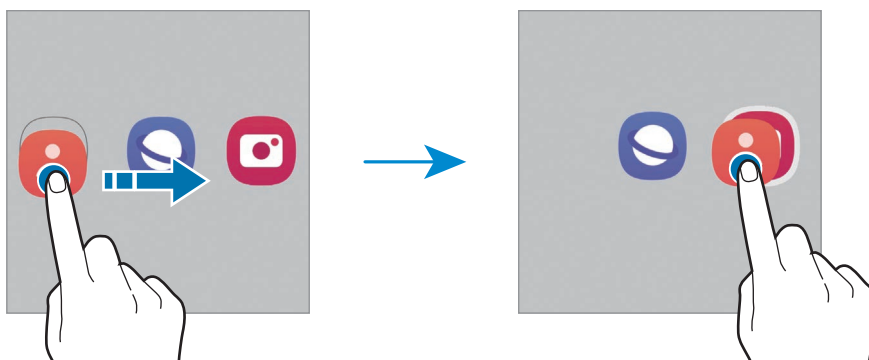

- Citu programmu pievienošana

Pieskarieties pie **+** uz mapes. Atzīmējiet pievienojamās programmas un pieskarieties pie **Gatavs**. Programmu varat pievienot, arī velkot to uz attiecīgo mapi.

- **Programmu pārvietošana no mapes**

Velciet programmu uz jaunu atrašanās vietu.

- **Mapes dzēšana**

Pieskarieties mapei un turiet to, pēc tam pieskarieties pie **Dzēst mapi**. Tiks izdzēsta tikai izvēlētā mape. Mapē esošās programmas tiks pārvietotas uz programmu sarakstu.

## Edge panelis

Varat piekļūt iecienītākajām programmām un funkcijām, izmantojot Edge paneļus.

Velciet Edge paneļa turis uz ekrāna centru.

Ja Edge paneļa turis nav redzams, atveriet **Iestatījumi**, pieskarieties pie **Displejs** un tad pieskarieties slēdzim **Edge paneļi**, lai to ieslēgtu.

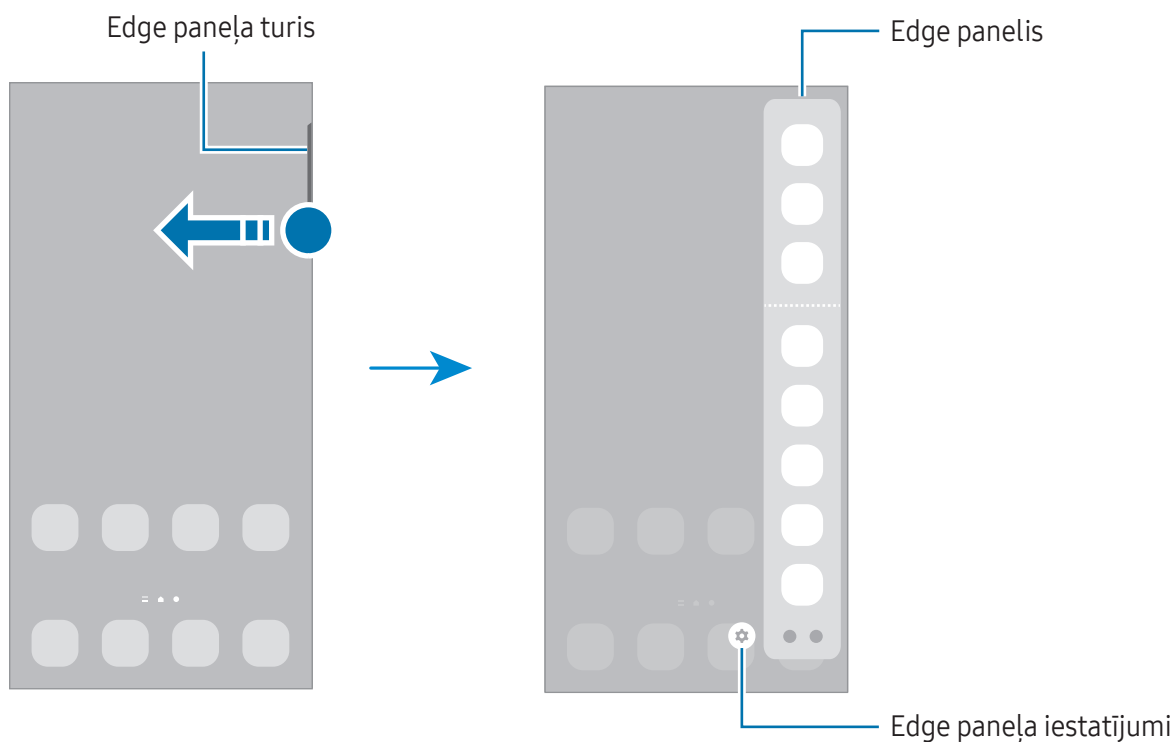

## Bloķēšanas ekrāns

Nospiežot sānu taustiņu, ekrāns tiek izslēgts un bloķēts. Ekrāns tiek izslēgts un automātiski bloķēts arī tad, ja ierīce noteiktu laiku netiek lietota.

Lai atbloķētu ekrānu, velciet jebkurā virzienā brīdī, kad ekrāns ieslēdzas.

Ja ekrāns ir izslēgts, nospiediet sānu taustiņu, lai ieslēgtu ekrānu. Varat arī veikt dubultskārienu ekrānā.

### Ekrāna bloķēšanas metodes mainīšana

Lai mainītu ekrāna bloķēšanas metodi, atveriet **Iestatījumi**, pieskarieties pie **Bloķēšanas ekrāns** → **Ekrāna bloķēšanas tips** un pēc tam izvēlieties metodi.

Iestatot figūru, PIN kodu, paroli vai savus biometrijas datus kā ekrāna bloķēšanas metodi, jūs varat aizsargāt savu personīgo informāciju, novēršot citu personu piekļuvi jūsu ierīcei. Pēc ekrāna bloķēšanas metodes iestatīšanas ierīce pieprasīs ievadīt atbloķēšanas kodu ikreiz, kad vēlēšities ierīci atbloķēt.





Jūs varat iestatīt ierīci veikt rūpnīcas datu atiestatīšanu gadījumā, ja vairākas reizes pēc kārtas ievadīts nepareizs atbloķēšanas kods un ir sasniegts mēģinājumu skaita limits. Atveriet **Iestatījumi**, pieskarieties pie **Bloķēšanas ekrāns** → **Drošās bloķēšanas iestatījumi**, atbloķējiet ekrānu, lietojot iepriekš iestatīto ekrāna bloķēšanas metodi, un pēc tam pieskarieties slēdzim **Aut. rūpnīcas iest. atj.**, lai to ieslēgtu.

## Indikatora ikonas

Indikatora ikonas parādās statusa joslā, ekrāna augšdaļā. Tabulā ir uzskaitītas biežāk izmantotās ikonas.

Ikona	Nozīme
	Nav signāla
	Signāla stiprums
	Viesabonēšana (ārpus parastās pakalpojumu zonas)
	GPRS tīkls pievienots
	EDGE tīkls pievienots
	UMTS tīkls pievienots
	HSDPA tīkls pievienots
	HSPA+ tīkls pievienots

Ikona	Nozīme
	LTE tīkls pievienots
	5G tīkls pievienots
	LTE tīkls pievienots LTE tīklā, kas ietver 5G tīklu
	Wi-Fi pievienots
	Bluetooth funkcija ir ieslēgta
	S Pen pievienota / atvienota
	S Pen akumulatora uzlādes līmenis
	Izmantotie atrašanās vietas pakalpojumi
	Notiek saruna
	Neatbildēts zvans
	Saņemta jauna īsziņa vai multiziņa
	Ir ieslēgts modinātājs
	Izslēgšanas režīms / vibrācijas režīms
	Ir ieslēgts lidojuma režīms
	Radusies kļūme vai jāievēro piesardzība
	Akumulatora uzlāde / akumulatora uzlādes līmenis



- Dažās programmās statusa josla ekrāna augšdaļā var neparādīties. Lai parādītu statusa joslu, velciet uz leju no ekrāna augšdaļas.
- Dažiem indikatoriem ikonas parādās tikai tad, kad ir atvērts paziņojumu panelis.
- Indikatora ikonas var atšķirties atkarībā no operatora vai modeļa.

## Paziņojumu panelis

Kad jūs saņemat jaunus paziņojumus, statusa joslā parādās indikatoru ikonas. Lai iegūtu vairāk informācijas par ikonām, atveriet paziņojumu paneli un pārbaudiet papildinformāciju.

Lai atvērtu paziņojumu paneli, velciet statusa joslu leju. Lai aizvērtu paziņojumu paneli, pavelciet ekrānā uz augšu.

Paziņojumu panelī iespējams izmantot turpmāk norādītās funkcijas.

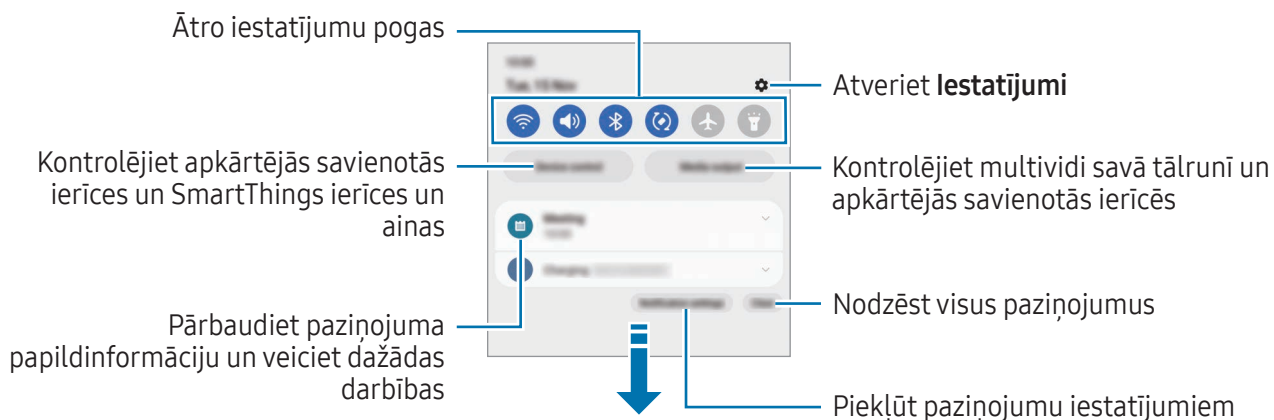

## Ātro iestatījumu pogu lietošana

Pieskarieties ātro iestatījumu pogām, lai ieslēgtu noteiktas funkcijas. Paziņojumu paneli velciet uz leju, lai piekļūtu plašākam klāstam pogu. Lai pievienotu vairāk pogu, pieskarieties (+).

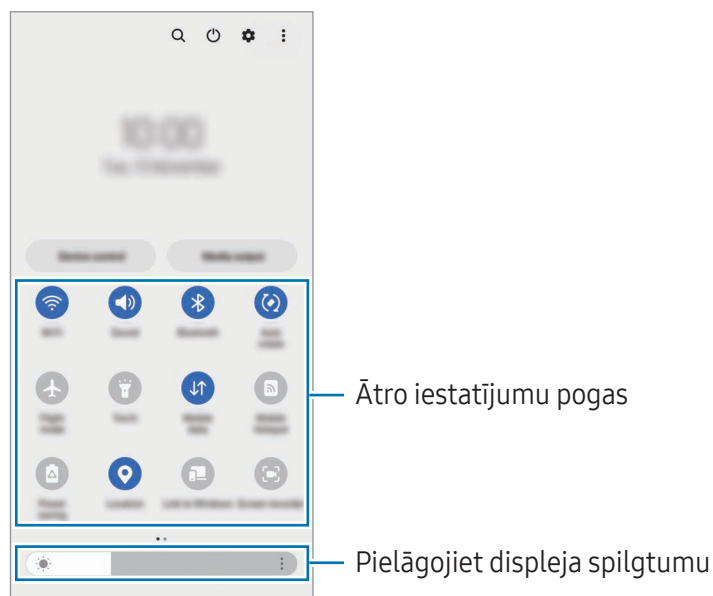

Lai mainītu funkciju iestatījumus, pieskarieties pie teksta, kas redzams zem katras pogas. Lai piekļūtu detalizētākiem iestatījumiem, pieskarieties pogai un turiet to.

Lai mainītu pogu izkārtojumu, pieskarieties pie  → **Rediģēt pogas**, velciet pogu uz citu vietu.

## Multivides atskaņošanas vadība

Kontrolējiet multividi tālrunī un tuvumā esošās savienotās ierīces no paziņojumu paneļa.

- 1 Atveriet paziņojumu paneli un pieskarieties pie **Multivides izvade**.
- 2 Lai regulētu mūzikas atskaņošanu, pieskarieties ikonām vadāmierīcē.

## Tuvumā esošo ierīču vadība

Paziņojumu panelī palaidiet un kontrolējiet tuvumā esošās savienotās ierīces un bieži lietotās SmartThings ierīces un ainas.

- 1 Atveriet paziņojumu paneli un pieskarieties **Ierīču vadība**.  
Parādīsies tuvumā pievienotās ierīces, SmartThings ierīces un ainas.
- 2 Izvēlieties tuvumā esošu ierīci vai SmartThings ierīci, lai to pārvaldītu, vai izvēlieties ainu, lai to palaistu.

# Ekrāna uzņemšana un ekrāna ierakstīšana

## Ekrāna uzņemšana

Uzņemiet ekrānuuzņēmumu, kamēr lietojiet ierīci, un rakstiet uz tā, zīmējiet, apgrieziet vai koplietojiet ar citiem. Jūs varat veikt pašreizējā ekrāna un ritināmās zonas uzņēmumu.

### Kā uzņemt ekrānuuzņēmumu

Lai uzņemtu ekrānuuzņēmumu, izmantojiet turpmāk norādītās metodes. Uzņemtos ekrānuuzņēmumus varat pārbaudīt sadaļā **Galerija**.





**1. metode.** Uzņemšana, nospiežot taustiņu: vienlaikus nospiediet sānu taustiņu un skaļuma samazināšanas taustiņu.

**2. metode.** Uzņemšana, izmantojot vilkšanas žestus: ar plaukstu malu velciet ar roku pa kreisi vai pa labi pāri ekrānam.

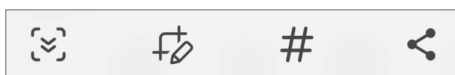
-  • Ekrānuuzņēmuma tveršana nav iespējama dažu programmu un funkciju lietošanas laikā.
- Ja nav ieslēgta ekrānuuzņēmumu uzņemšana, izmantojot vilkšanas žestus, atveriet **Iestatījumi**, pieskarieties pie **Papildu funkcijas** → **Kustības un žesti** un tad pieskarieties slēdzim **Velciet ar plaukstu, lai fotografētu**, lai to ieslēgtu.

Pēc ekrānuuzņēmuma uzņemšanas izmantojiet tālāk norādītās rīkjoslās iespējas ekrāna apakšdaļā:









- : uzņemiet pašreizējo saturu un paslēpto saturu pagarinātā lapā, piemēram, tīmekļa lapā. Kad jūs pieskaraties pie opcijas , ekrāns tiks automātiski ritināts uz leju, lai uzņemtu vairāk saturu.
- : rakstiet vai zīmējiet uz ekrānuuzņēmuma vai izgrieziet daļu no ekrānuuzņēmuma. Apgrieztu zonu var pārbaudīt programmā **Galerija**.
- **#**: pievienojiet ekrānuuzņēmumam atzīmes. Lai meklētu ekrānuuzņēmumus pēc atzīmes, pieskarieties pie **Q** programmā **Galerija**. Varat piekļūt atzīmju sarakstam un meklēt vēlamo ekrānuuzņēmumu.
- : koplietot failu ar citiem.

-  Ja šīs iespējas nav redzamas uzņemtajā ekrānā, atveriet **Iestatījumi**, pieskarieties pie **Papildu funkcijas** → **Ekrānuuzņēmumi un ekrāna ierakstītājs** un tad pieskarieties slēdzim **Rādīt rīkjoslā pēc uzņemšanas**, lai to ieslēgtu.

## Ekrāna ierakstīšana

Ierakstiet ekrānu ierīces lietošanas laikā.

- 1 Atveriet paziņojumu paneli, velciet uz leju un pēc tam pieskarieties pie  (**Ekrāna ierakst.**).
  - 2 Izvēlieties skaņas iestatījumu un pieskarieties pie **Sākt ierakstīšanu**.  
Ierakstīšana sāksies pēc atpakaļskaitīšanas.
    - Lai rakstītu vai zīmētu uz ekrāna, pieskarieties .
    - Lai parādītu S Pen kursoru uz ekrāna, pieskarieties pie . Šo funkciju var izmantot tikai tad, ja S Pen ir atvienots no ierīces. (Galaxy S23 Ultra)
    - Lai ierakstītu ekrānu, izmantojot video pārklājumu ar sevi, pieskarieties .
  - 3 Kad jūs esat beidzis ierakstīt video, pieskarieties .  
Video var pārbaudīt programmā **Galerija**.
-  Lai mainītu ekrāna ierakstītāja iestatījumus, atveriet **Iestatījumi** un pieskarieties **Papildu funkcijas** → **Ekrānuzņēmumi un ekrāna ierakstītājs**.

## Teksta ievade

### Tastatūras izkārtojums

Tastatūra parādās automātiski, tiklīdz jūs ievadāt tekstu.

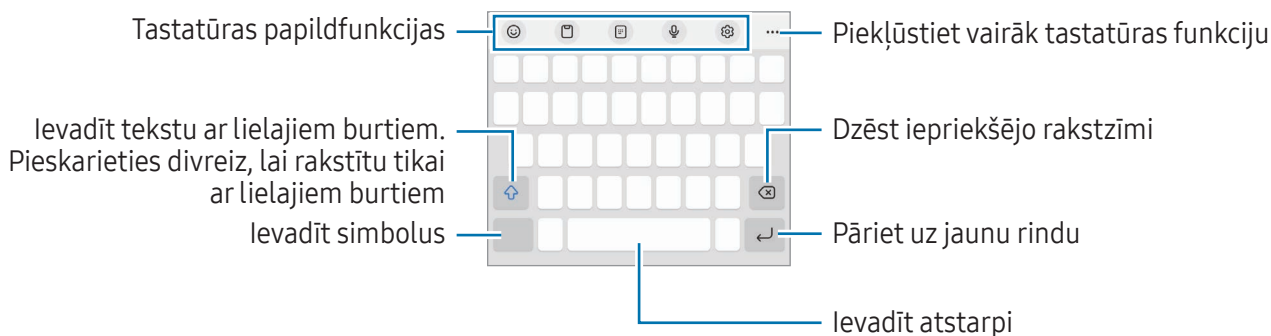

-  Dažās valodās teksta ievade netiek atbalstīta. Lai ievadītu tekstu, ievades valoda jāmaina uz kādu no atbalstītajām valodām.

## Ievades valodas mainīšana

Pieskarieties  → **Valodas un veidi** → **Pārvaldīt ievades valodas** un izvēlieties valodas, ko izmantosiet. Ja izvēlaties divas vai vairākas valodas, varat pārslēgties starp ievades valodām, pieskaroties pie .

## Tastatūras maiņa





Navigācijas joslā pieskarieties pie , lai mainītu tastatūru.

Lai mainītu tastatūras veidu, pieskarieties pie  → **Valodas un veidi**, izvēlieties valodu un pēc tam vajadzīgo tastatūras veidu.



















- Ja tastatūras poga () navigācijas joslā netiek parādīta, atveriet **Iestatījumi**, pieskarieties pie **Vispārīga pārvaldība** → **Tastatūru saraksts un noklus.** un pēc tam pieskarieties slēdzim **Tastatūras poga navigācijas joslā**, lai to ieslēgtu.
- Uz **3 x 4** tastatūras vienam taustiņam ir trīs vai četras rakstzīmes. Lai ievadītu rakstzīmi, pieskarieties atbilstošajam taustiņam vairākas reizes, līdz parādās vēlamā rakstzīme.

## Tastatūras papildfunkcijas

-  : ievadiet emocijzīmes, uzlīmes un citas lietas. Varat arī ievadīt jūsu emocijzīmju uzlīmes, kas līdzinās jums. Plašāku informāciju skatiet sadaļā [AR emocijzīmju uzlīmju izmantošana tērzētavās](#).
-  : pievienot vienumu no starpliktuves.
-  : pārslēgt uz darbības ar vienu roku režīmu.
-  : ievadīt tekstu ar balsi.
-  : tastatūras iestatījumu maiņa.



Pieskarieties pie , lai izmantotu vairāk tastatūras funkciju:

-  : pārslēgties uz rokraksta režīmu.
-  : pārslēgt uz dalīto tastatūru.
-  : pārslēgt uz peldošo tastatūru. Tastatūru var pārvietot uz citu vietu, velkot cilni.
-  : meklējiet saturu un ievadiet to.
-  : tulkojiet tekstu un ievadiet to.
-  : atpazīt tekstu no dokumentiem vai attēliem un to ievadīt.

-  : ievadiet savu personīgo informāciju, kas reģistrēta Samsung Pass.
-  : atrast drukas un gramatikas kļūdas un iegūt ieteikumus, rakstot angļu valodā.
-  : kopīgojiet mūzikas saites.
-  : kopīgojiet videoklipu saites.
-  : ievadīt emocijzīmes.
-  : pievienot GIF.
-  /  /  : ievadiet uzlīmes.
-  : mainiet tastatūras izmēru.
-  : atveriet teksta rediģēšanas paneli.

 Dažas funkcijas var nebūt pieejamas atkarībā no operatora vai modeļa.

## Kopēšana un ielīmēšana

- 1 Pieskarieties tekstam un turiet to.
- 2 Velciet  vai , lai izvēlētos vēlamu tekstu, vai pieskarieties **Atlasīt visu**, lai izvēlētos visu tekstu.
- 3 Pieskarieties pie **Kopēt** vai **Izgriezt**.  
Izvēlētais teksts tiek iekopēts starpliktuvē.
- 4 Pieskarieties un turiet vietā, kur jāievieto teksts, un pieskarieties pie **Ielīmēt**.  
Lai ielīmētu tekstu, kuru jūs esat kopējis iepriekš, pieskarieties **Starpliktuve** un izvēlieties tekstu.

# Programmas un funkcijas

## Programmu instalēšana un atinstalēšana

### Galaxy Store

Pērciet un lejupielādējiet programmas. Varat lejupielādēt programmas, kas ir īpaši paredzētas Samsung Galaxy ierīcēm.

Atveriet programmu **Galaxy Store**. Pārlūkojiet programmas pēc kategorijas vai pieskarieties **Q**, lai meklētu atslēgvārdu.



- Šī programma var nebūt pieejama atkarībā no operatora vai modeļa.
- Lai mainītu automātiskās atjaunināšanas iestatījumus, pieskarieties pie **Izvēlne** →  → **Autom. programmu atjaunināšana** un tad izvēlieties iespēju.

### Play veikals

Pērciet un lejupielādējiet programmas.

Atveriet programmu **Play veikals**. Pārlūkojiet programmas pēc kategorijas vai meklējiet tās pēc atslēgvārda.



- Lai mainītu automātiskās atjaunināšanas iestatījumus, pieskarieties sava konta ikonai, pieskarieties pie **Iestatījumi** → **Tikla preferences** → **Lietotņu automātiska atjaunināšana** un pēc tam izvēlieties iespēju.

## Programmu pārvaldīšana

### Programmu atinstalēšana vai atspējošana

Pieskarieties programmai un turiet, tad izvēlieties iespēju.

- **Atinstal.:** atinstalēt lejupielādētās programmas.
- **Deaktiv.:** deaktivizēt izvēlētās noklusējuma programmas, kas nevar tikt atinstalētas no ierīces.



- Dažas programmas var neatbalstīt šo funkciju.

### Programmu iespējošana

Atveriet programmu **Iestatījumi**, pieskarieties pie **Programmas** →  → **Deaktivizēts** → **Labi**, izvēlieties programmu un tad pieskarieties pie **Aktivizēt**.

## Programmu atļauju iestatīšana

Dažu programmu pareizas darbības nodrošināšanai var būt nepieciešama atļauja piekļūt ierīcē saglabātajiem datiem vai tos lietot.

Lai piekļūtu programmu atļauju iestatījumiem, atveriet **Iestatījumi** un pieskarieties pie **Programmas**. Izvēlieties programmu un pieskarieties pie **Atļaujas**. Jūs varat pārbaudīt programmas atļauju sarakstu un mainīt programmas atļaujas.



Lai pārbaudītu vai mainītu programmu atļauju iestatījumus atkarībā no atļaujas kategorijas, atveriet **Iestatījumi** un pieskarieties pie **Programmas** → **⋮** → **Atļauju pārvaldnieks**. Izvēlieties vienumu un programmu.

 Ja nepiešķirat programmām atļaujas, to pamatfunkcijas var nedarboties pareizi.

## S Pen (Galaxy S23 Ultra)

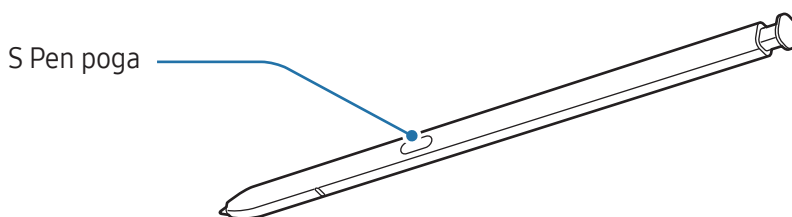
### S Pen izmantošana



-  • Lietojot S Pen, nesalieciet to un pārmērīgi nespiediet uz tās. Var rasties S Pen bojājumi vai uzgaļa deformācija.
- Nespiediet ar S Pen stipri uz ekrāna. Tā var sabojāt pildspalvas uzgali.
-  • Ja ierīces tuvumā atrodas magnēts, dažas S Pen darbības, piemēram, uzlāde vai pieskaršanās skārienekrānam, var nedarboties.
- Pat ja S Pen ir pilnībā izlādējies, varat izmantot citas S Pen funkcijas, piemēram, pieskarties skārienekrānam vai Bezskāriena komandu funkcijas.
- Izmantojot S Pen asā leņķī attiecībā pret ekrānu, ierīce var neatpazīt S Pen darbības.
- Ja S Pen slotā iekļūst ūdens, izteciniet ūdeni no slotā, pirms tā lietošanas.
- Ja S Pen nedarbojas pareizi, nogādājiet to Samsung servisa centrā vai pilnvarotā servisa centrā.

## S Pen noņemšana

Nospiediet S Pen galu, lai atvienotu to. Pēc tam izvelciet S Pen no slotā. Lai uzglabātu S Pen, atkārtoti ievietojiet to slotā un bīdiet, līdz tā nofiksējas.

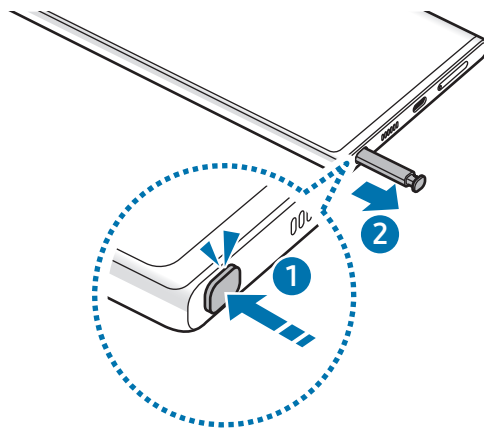

## S Pen uzlāde

S Pen ir jāuzlādē, lai varētu attālināti vadīt programmas, izmantojot S Pen pogu.

Ievietojot S Pen slotā, sākas uzlāde.

Ja bezskāriena darbību funkcija ir izslēgta, S Pen tiks uzlādēta tikai laikā, kad lādēsies ierīce.



## Bezskāriena darbības

### (Programmu vadība attālināti, izmantojot S Pen)

Vadiet programmas attālināti, izmantojot S Pen, kas savienota ar ierīci, izmantojot Energotaupīgo tehnoloģiju Bluetooth (BLE).

Piemēram, jūs varat atvērt tādas programmas kā kameras programma, turot nospiešanu S Pen pogu. Turklāt, lietojot kameras programmu, varat uzņemt fotoattēlu, vienu reizi nospiežot pogu. Atskaņojot mūziku, varat palielināt skaļumu, paceļot S Pen, kamēr nospiežat un turat nospiešanu S Pen pogu un samazināt skaļumu, ja to nolaidīsiet.



- S Pen ir jāuzlādē, lai varētu lietot Bezskāriena darbību funkciju. Plašāku informāciju skatiet sadaļā [S Pen uzlāde](#).
- Atvienojot S Pen no slotā, statusa joslā parādīsies ikona . Ja S Pen ir izlādējies vai atrodas tālu no ierīces, vai ir šķēršļi, vai starp S Pen un ierīci ir ārēji traucējumi, S Pen tiks atvienota no ierīces un ikona kļūs pelēka (). Lai atkal izmantotu Bezskāriena darbību funkciju, pievienojiet S Pen ierīcei, no jauna ievietojot S Pen slotā.

### Fotoattēlu uzņemšana ar S Pen

Pat tad, ja uzņemat fotoattēlus ar ierīci, uzstādot to uz attālumu, varat uzņemt fotoattēlus, nospiežot S Pen pogu, neuzstādot taimeru.

- 1 Atveriet **Iestatījumi**, pieskarieties pie **Papildu funkcijas** → **S Pen** → **Bezskāriena darbības** un pēc tam pieskarieties slēdzim, lai ieslēgtu šo funkciju.
- 2 Atveriet programmu **Kamera**.
- 3 Nospiediet S Pen pogu vienreiz, lai uzņemtu fotoattēlu.
  - Lai uzņemtu fotoattēlu sēriju, pieskarieties S Pen pogai un turiet to.
  - Lai mainītu uzņemšanas režīmu, pārvietojiet S Pen uz kreiso vai labo pusi, nospiežot un turot nospiešanu S Pen pogu.
  - Lai pārslēgtos starp kamerām, nospiediet S Pen pogu divreiz.

## Lietojamo programmu vai funkciju mainīšana

Mainiet programmu, funkciju vai darbības, ko vēlaties izmantot, ar S Pen funkciju. Atveriet **Iestatījumi**, pieskaroties pie **Papildu funkcijas** → **S Pen** → **Bezskāriena darbības**.

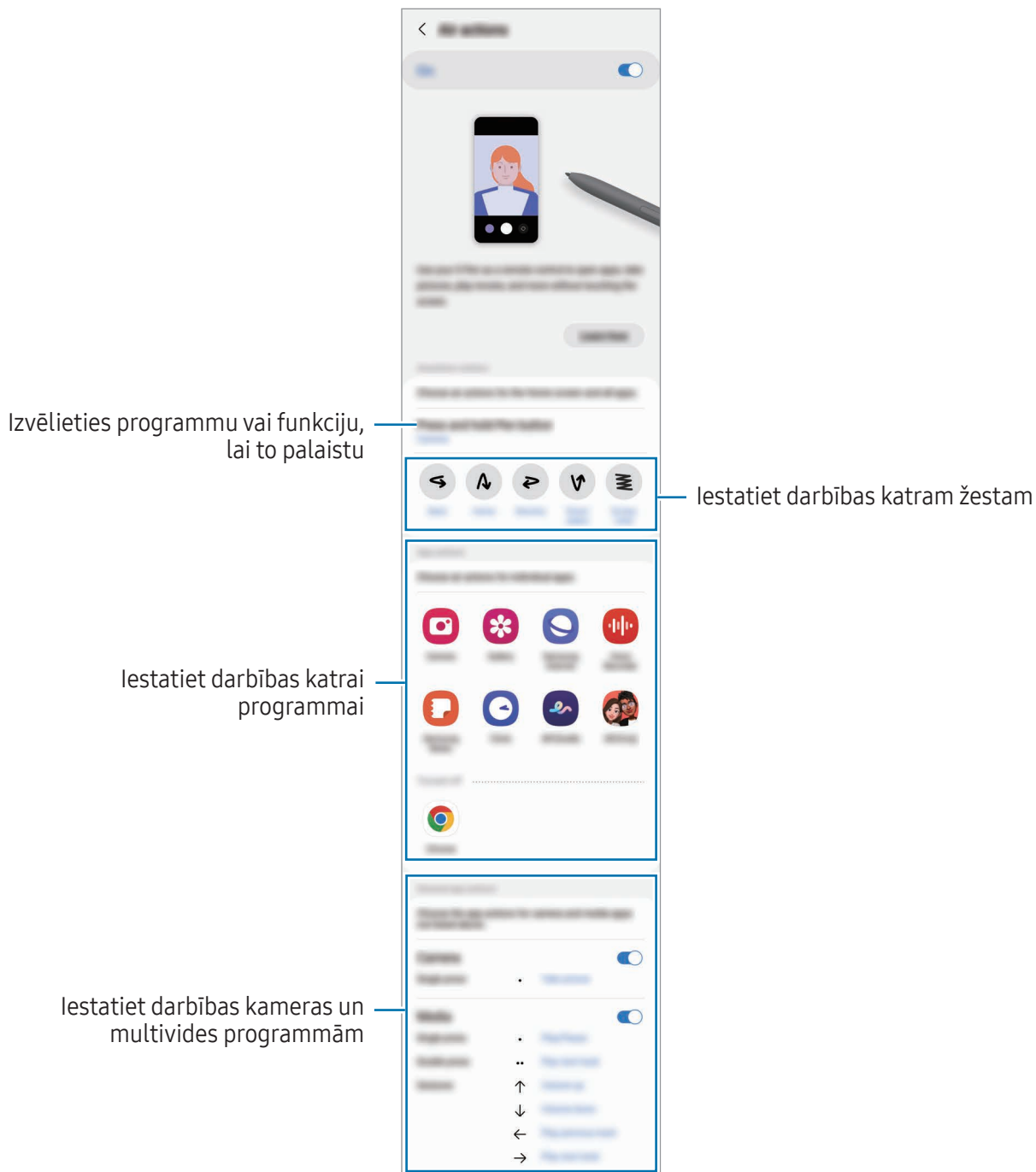

## S Pen atiestatīšana

Ja S Pen ir radušās savienojuma problēmas vai S Pen bieži atvienojas, atiestatiet S Pen un atkārtoti savienojiet to.

Ievietojiet S Pen slotā. Pēc tam atveriet **Iestatījumi** un pieskarieties pie **Papildu funkcijas** → **S Pen** → **→ Atiestatīt S Pen**.

- Varat pievienot vienīgi Samsung apstiprinātas S Pen, kas atbalsta Energoetaupīgo tehnoloģiju Bluetooth (BLE).
- Neatvienojiet S Pen no ierīces, kad ar to tiek veikts savienojums. Šādi darot, process tiks pārtraukts.

## Bezskāriena komanda

### (S Pen funkciju un programmu palaišana tiešā veidā)

Bezskāriena komanda ir izvēlne, kas nodrošina S Pen funkcijas un tiešu piekļuvi bieži izmantotām programmām.

Lai atvērtu bezskāriena komandu paneli, izņemiet S Pen no slotā vai pārvietojiet S Pen virs ekrāna un nospiediet S Pen pogu. Tāpat jūs varat pieskarties pie bezskāriena komandas ikonas (🖋️), izmantojot S Pen.

Izvēlieties funkciju vai programmu bezskāriena komandu panelī.

- Ja ekrāns ir izslēgts vai bloķēts, izmantojot ekrāna bloķēšanas metodi, pēc S Pen izņemšanas netiks atvērts bezskāriena komandu panelis.

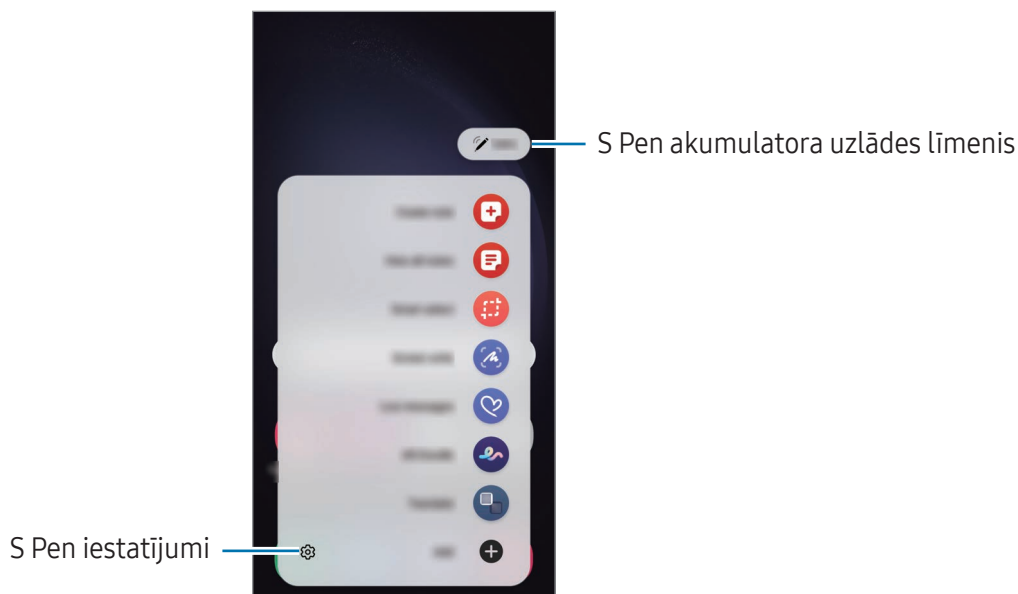

- **Izveidot piezīmi:** sastādi piezīmes uznirstošajā logā. Šo funkciju varat arī palaist, veicot dubultskārienu ekrānā, kamēr turat nospiestu S Pen pogu. Plašāku informāciju skatiet sadaļā [Samsung Notes](#).
- **Skatīt visas piezīmes:** piekļūstiet visām piezīmēm programmā **Samsung Notes**.
- **Viedā izvēle:** izmantojiet S Pen, lai izvēlētos zonu un veiktu tādas darbības kā kopīgošana vai saglabāšana. Plašāku informāciju skatiet sadaļā [Viedā izvēle](#).
- **Rakstīšana ekrānā:** uzņemiet ekrānuzņēmumus, lai uz tiem rakstītu vai zīmētu vai apgrieztu uzņemto ekrānuzņēmumu. Jūs varat arī uzņemt pašreizējo saturu un paslēpto saturu pagarinātā lapā, piemēram, tīmekļa lapā. Plašāku informāciju skatiet sadaļā [Rakstīšana ekrānā](#).
- **Live message ziņas:** tā vietā, lai sūtītu teksta ziņojumu, izveidojiet un nosūtiet unikālu ziņojumu, ierakstot savas darbības laikā, kad zīmējat ar roku, vai tiešā ziņojuma zīmēšanas procesā un saglabājot to kā animētu failu. Plašāku informāciju skatiet sadaļā [Live message ziņas](#).
- **AR skice:** ierakstiet jautrus video ar virtuālo rokrakstu vai zīmējiet uz sejām vai jebkur citur. Plašāku informāciju skatiet sadaļā [AR skice](#).
- **Tulkot:** turiet S Pen virs vārda, lai to iztulkotu. Plašāku informāciju skatiet sadaļā [Tulkot](#).
- **PENUP:** publicējiet savus mākslas darbus, iepazīstieties ar citu personu darbiem un iegūstiet noderīgus zīmēšanas padomus.
- **Bixby Vision:** izmantojiet Bixby Vision funkcijas, lai meklētu līdzīgus attēlus, noteiktu un tulkotu tekstu, kā arī veiktu citas darbības. Plašāku informāciju skatiet sadaļā [Bixby Vision](#).
- **Palielināt:** turiet S Pen virs attiecīgās ekrāna daļas, lai to palielinātu.
- **Apskats:** samaziniet programmu līdz sīktēlam un turiet S Pen virs šī sīktēla, lai atvērtu programmu pilnekrāna režīmā. Plašāku informāciju skatiet sadaļā [Apskats](#).
- **Rakstīt kalendārā:** atveriet programmu **Kalendārs** un rakstiet vai zīmējiet ekrānā. Plašāku informāciju skatiet sadaļā [Rakstīt kalendārā](#).
- **Izkrāsošana:** pievienojiet krāsas attēliem, ko nodrošina PENUP, izmantojot S Pen.
- **Pievienot:** bezskāriena komandu joslā pievieno saīsnes uz bieži lietotajām programmām.

## Bezskāriena komandu ikona

Kad bezskāriena komandu panelis ir aizvērts, uz ekrāna vēl aizvien ir pieejama bezskāriena komandu ikona. Jūs varat atvērt bezskāriena komandu paneli, pieskaroties ikonai ar S Pen.

Lai pārvietotu ikonu, velciet  uz jauno atrašanās vietu.

Lai noņemtu ikonu, velciet  uz **Noņemt** ekrāna apakšdaļā.

Ja bezskāriena komandu ikona ekrānā netiek parādīta, atveriet **Iestatījumi**, pieskaroties pie **Papildu funkcijas** → **S Pen** → **Bezskāriena komanda** un pēc tam pieskaroties slēdzim **Rādīt bezskāriena komandu ikonu**, lai to ieslēgtu.

Lietojot programmas, kas atbalsta bezskāriena darbību funkciju, varat pārbaudīt katrai programmai pieejamās darbības, turot S Pen virs bezskāriena komandu ikonās.



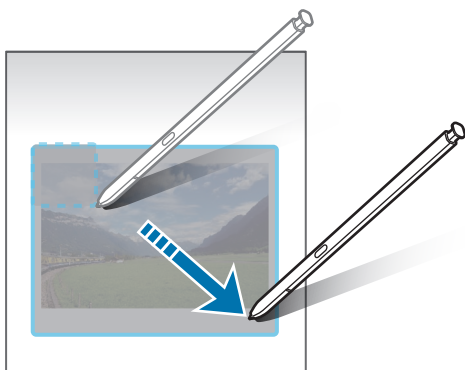

## Viedā izvēle

Izmantojiet S Pen, lai izvēlētos zonu un veiktu tādas darbības kā kopīgošana vai saglabāšana. Jūs varat arī izvēlēties video laukumu un izveidot no tā GIF.

- 1 Atrodot saturu, kuru vēlaties fiksēt, piemēram, daļu attēla, atveriet bezskāriena komandu paneli un pieskaroties pie **Viedā izvēle**.
- 2 Rīkjoslā izvēlieties vēlamās formas ikonu un velciet S Pen pāri saturam, ko vēlaties fiksēt.



### 3 Izvēlieties iespēju, ko izmantot izvēlētajā laukumā.

- **Piespr./ieviet.:** piespraudiet izvēlēto zonu ekrānam. Tāpat jūs attēlu varat ievietot citās programmās, piemēram, **Samsung Notes**. Velciet attēlu uz otras programmas ekrānu.
- : izvelciet tekstu no izvēlētajās zonas.
- : automātiski maina izvēlētajā laukuma izskatu.
- : rakstiet vai zīmējiet uz izvēlētajā laukuma.
- : kopīgojiet izvēlēto laukumu ar citiem.
- : saglabāt izvēlēto laukumu **Galerija**.

## Laukuma tveršana no videoklipa

Atskaņojot video, jūs varat izvēlēties zonu un uzņemt to kā GIF.

- 1 Atrodot saturu, kuru vēlaties fiksēt video atskaņošanas laikā, atveriet bezskāriena komandu paneli un pieskarieties pie **Viedā izvēle**.
- 2 Rīkjoslā pieskarieties pie .
- 3 Noregulējiet uzņemamā laukuma pozīciju un izmēru.

Noregulēt pozīciju

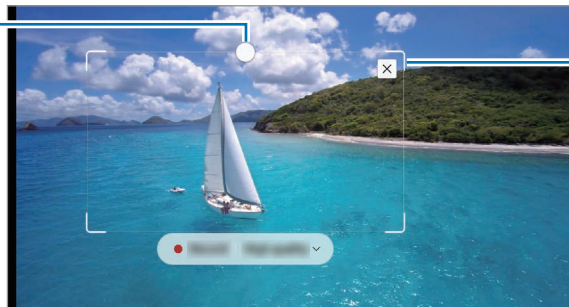

Vilkt aiz rāmja stūra, lai mainītu izmēru





### 4 Pieskarieties **Ier.**, lai sāktu uzņemšanu.



- Pirms uzņemt video, pārlicinieties, ka to ir iespējams demonstrēt.
- Ekrānā tiks attēlots maksimālais laiks lauka uzņemšanai no video.
- Uzņemot lauku no video, tā skaņa netiks ierakstīta.

### 5 Pieskarieties **Beigt**, lai pārtrauktu uzņemšanu.

6 Izvēlieties iespēju, ko izmantot izvēlētajā laukumā.

- **Piespr./ieviet.:** piespraudiet izvēlēto zonu ekrānam. Tāpat GIF var ievietot citās programmās, piemēram, **Samsung Notes**. Velciet GIF uz otras programmas ekrānu.
-  : rakstiet vai zīmējiet uz izvēlēta laukuma. Pieskarieties pie , lai pārbaudītu iznākumu pirms faila saglabāšanas.
-  : kopīgojiet izvēlēto laukumu ar citiem.
-  : saglabāt izvēlēto laukumu **Galerija**.

## Rakstīšana ekrānā

Uzņemiet ekrānuzņēmumus, lai uz tiem rakstītu vai zīmētu vai apgrieztu uzņemto ekrānuzņēmumu.

1 Atrodot saturu, kuru vēlaties uzņemt, atveriet bezskāriena komandu paneli un pieskarieties **Rakstīšana ekrānā**.

Pašreizējais ekrāns tiek automātiski uzņemts, un parādās rediģēšanas rīkjosla.

2 Rakstiet piezīmi uz ekrānuzņēmuma.

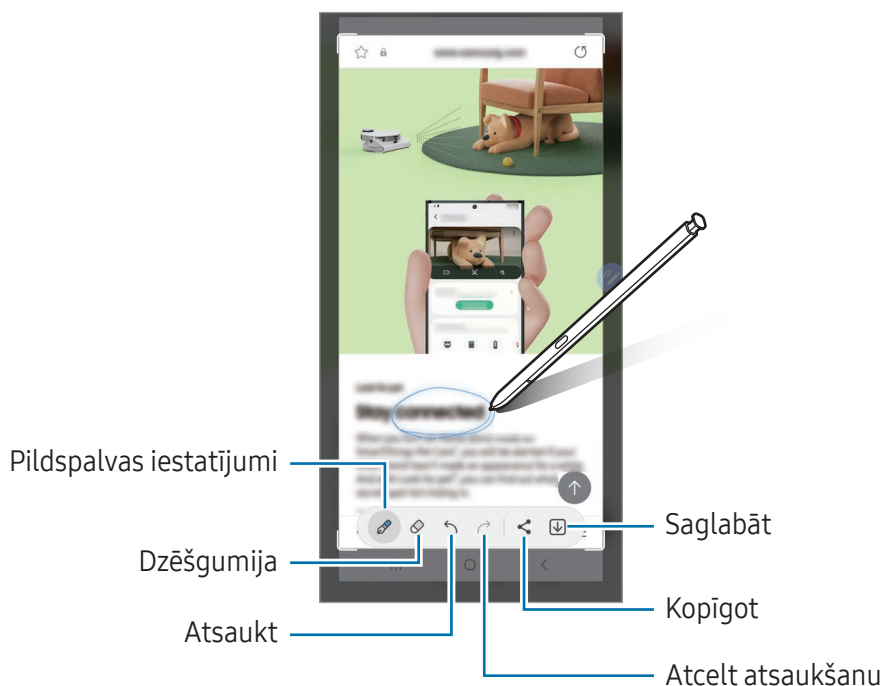

3 Koplietojiet vai saglabājiet ekrānuzņēmumu.

Uzņemtos ekrānuzņēmumus varat pārbaudīt sadaļā **Galerija**.

 Ekrānuzņēmuma tveršana nav iespējama dažu programmu lietošanas laikā.

## Live message ziņas

### (Ziņojuma izveides, ierakstīšanas un nosūtīšanas process)

Tā vietā, lai sūtītu teksta ziņojumu, izveidojiet un nosūtiet unikālu ziņojumu, ierakstot savas darbības laikā, kad zīmējat ar roku, vai tiešā ziņojuma zīmēšanas procesā, un saglabājot to kā animētu failu.



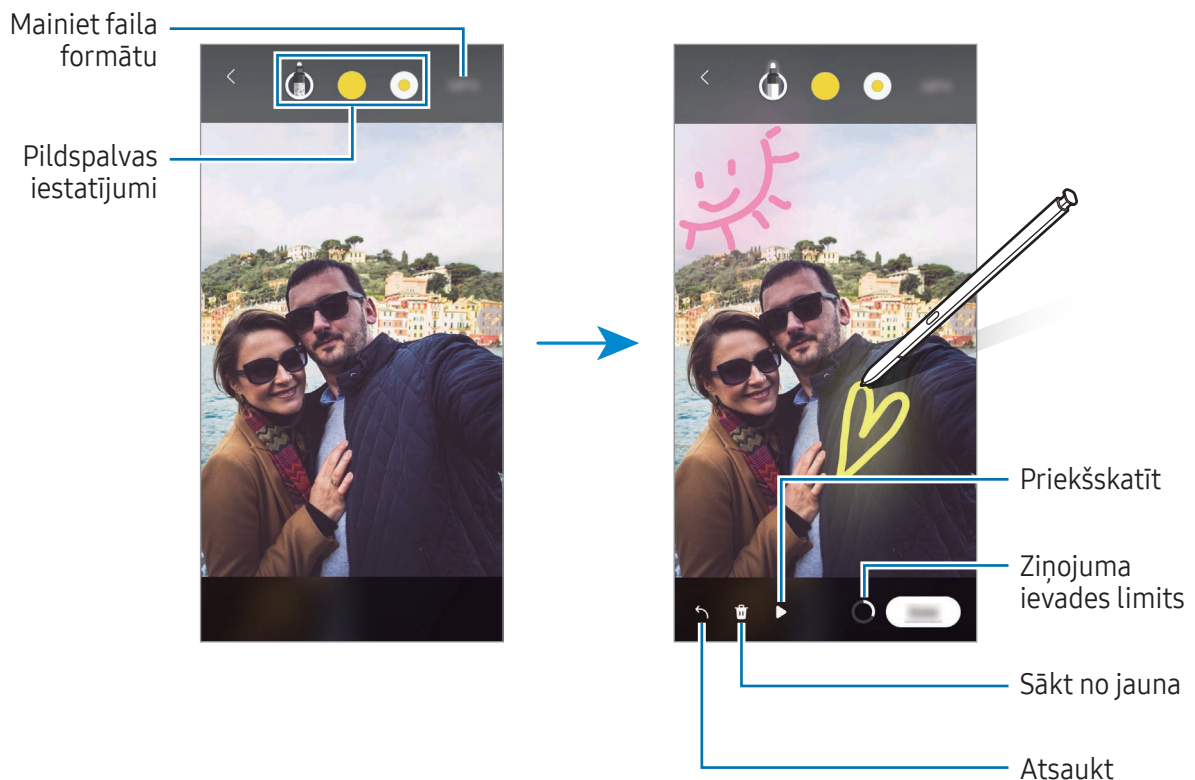

- 1 Ja vēlaties nosūtīt animētu ziņojumu, atveriet bezskāriena komandu paneli un pieskarieties pie **Live message ziņas**.
- 2 Pielāgojiet fona attēlu un pieskarieties pie **Gatavs** vai **Sākt zīmēt**.
- 3 Rakstiet vai zīmējiet tiešā ziņojuma ekrānā.



- 4 Pieskarieties **Gatavs**.  
Tiešais ziņojums tiks saglabāts programmā **Galerija** kā GIF fails vai video.
- 5 Pieskarieties **Kopīgot** un atlasiet metodi.

## Tulkot

Turiet S Pen virs teksta, kuru vēlaties tulkot. Teksta sastāvdaļas tiks arī konvertētas.

- 1 Atrūdot saturu, kuru vēlaties iztulkot, atveriet bezskāriena komādu paneli un pieskarieties pie **Tulkot**.
- 2 Tulkotāja panelī, kas redzams ekrāna augšdaļā, izvēlieties valodas. Iespējams mainīt tekstu uz vārdiem vai teikumiem, pieskaroties pie  vai .
- 3 Turiet S Pen virs teksta, kuru vēlaties iztulkot, vai virs teksta vienuma, kuru vēlaties konvertēt. Tiks parādīts iztulkotais teksts. Lai noklausītos oriģinālā teksta izrunu, pieskarieties pie . Ikona  var neparādīties atkarībā no izvēlētās valodas.

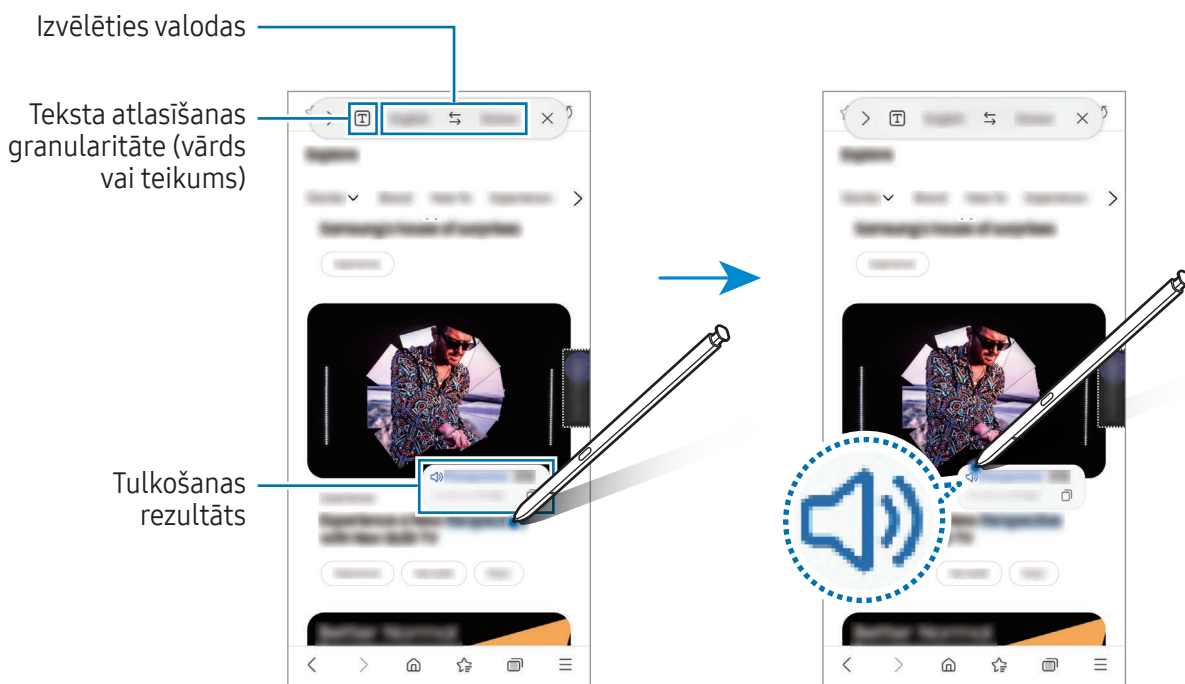

- Šī funkcija dažās valodās netiek atbalstīta.
- Šī funkcija ir pieejama tikai tad, ja ekrānā ir noteikšanai piemērots teksts.

## Bixby Vision

Turot S Pen virs satura, tas tiks atpazīts un tiks parādītas pieejamās meklēšanas ikonas. Izmantojiet šīs funkcijas, lai meklētu līdzīgus attēlus, noteiktu un tulkotu tekstu, kā arī veiktu citas darbības. Plašāku informāciju skatiet sadaļā [Bixby Vision](#).

- 1 Atrodot attēlu, par kuru vēlaties meklēt saistīto informāciju vai no kura vēlaties izvilkēt tekstu, atveriet bezskāriena komandu paneli un pieskarieties pie **Bixby Vision**.
- 2 Turiet S Pen virs vajadzīgā satura. Kad ekrānā parādās pieejamās iespējas, izvēlieties vēlamo iespēju.



## Apskats

Samaziniet programmu līdz sīktēlam un turiet S Pen virs šī sīktēla, lai atvērtu programmu pilnkrāna režīmā.

Piemēram, atveriet karšu programmu, atveriet bezskāriena komandu paneli un pieskarieties pie **Apskats**. Programma tiks samazināta līdz sīktēlam ekrāna apakšpusē. Pārļūkojot tīmekļa vietnes, turiet S Pen virs sīktēla, lai atvērtu karšu programmu pilnkrāna režīmā un meklētu vietas.

Pārvietojiet S Pen tālāk no ekrāna, lai atkal samazinātu programmu līdz sīktēlam.

Lai aizvērtu samazināto programmu, velciet sīktēlu uz **Noņemt** ekrāna augšpusē.



## Rakstīt kalendārā

Ierakstiet savus plānus, rakstot vai zīmējot kalendāra ekrānā.

Atveriet bezskāriena komandu paneli, pieskarieties pie **Rakstīt kalendārā** un tad ierakstiet savus plānus kalendārā. Kad tas ir pabeigts, pieskarieties pie **Saglabāt**. Lai rediģētu, pieskarieties .

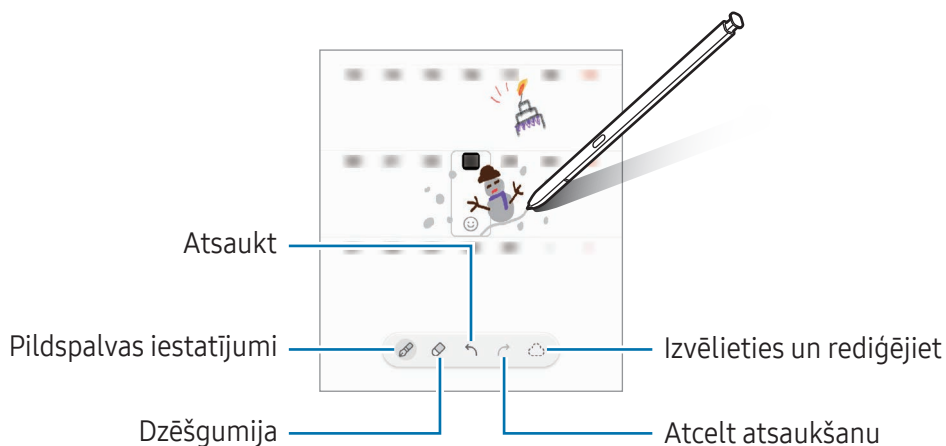

## S Pen uz tekstu

Ierīci var iestatīt, lai tā konvertētu ar S Pen ievadīto rokrakstu uz tekstu.

- 1 Atveriet **Iestatījumi**, pieskarieties pie **Papildu funkcijas** → **S Pen** → **S Pen uz tekstu** un pēc tam pieskarieties slēdzim, lai to ieslēgtu.

 Lai uzzinātu, kā rediģēt tekstu ar S Pen, pieskarieties pie **Kā rediģēt**.

- 2 Ierakstiet tekstu ar S Pen teksta ievades lauciņā, piemēram, meklēšanas laukā vai adreses joslā. Rokraksts tiks konvertēts tekstā.

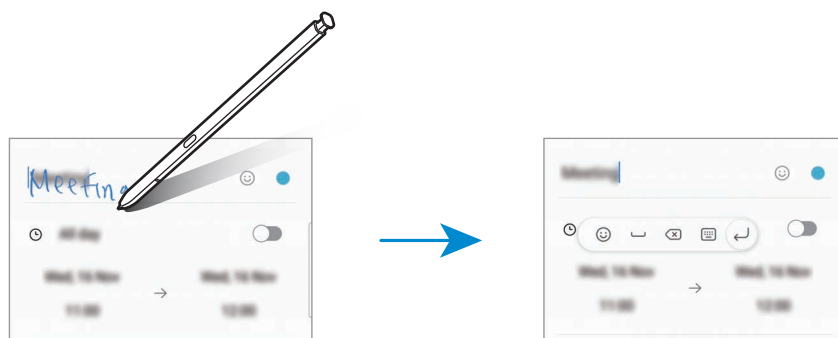

## Skats no augšas

Turiet S Pen virs vienuma, kas atrodas ekrānā, lai priekšskatītu tā saturu vai piekļūtu informācijai uznirstošā logā.

Dažās programmās priekšskatīšanas logā būs attēlotas darbību pogas.

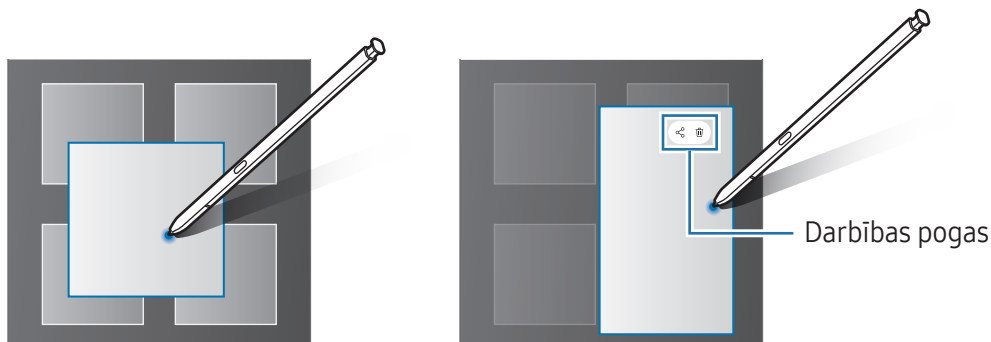

 Ja šī funkcija nav ieslēgta, atveriet **Iestatījumi**, pieskarieties pie **Papildu funkcijas** → **S Pen** un pēc tam pieskarieties slēdzim **Skats no augšas**, lai to ieslēgtu.

## Pildspalvas izvēle

### (Ātra vienumu izvēlēšanās ar S Pen)

Turot nospiestu S Pen pogu, velciet S Pen pāri tekstem vai vienumu sarakstiem, lai izvēlētos dažādus vienumus vai tekstu. Varat arī kopēt un ielīmēt izvēlētos vienumus vai tekstu citā programmā vai koplietot tos ar citiem.

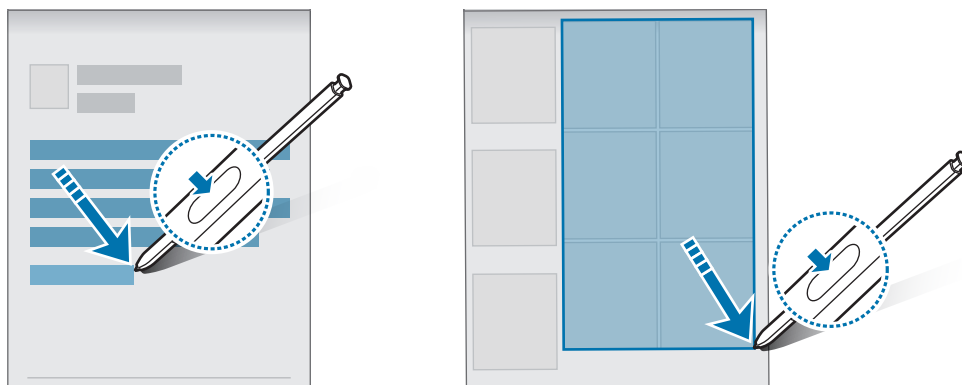

## Izslēgta ekrāna atgādnēs

Jūs varat izveidot atgādnēs, rakstot uz ekrāna, to neieslēdzot.

Kad ekrāns ir izslēgts, atvienojiet S Pen vai veiciet dubultskārienu ekrānā, kamēr turat nospiestu S Pen pogu.

Pieskaroties pie **Saglabāt** vai atkārtoti ievietojot S Pen slotā pēc atgādnēs rakstīšanas, atgādnēs tiks saglabāta programmā **Samsung Notes**.

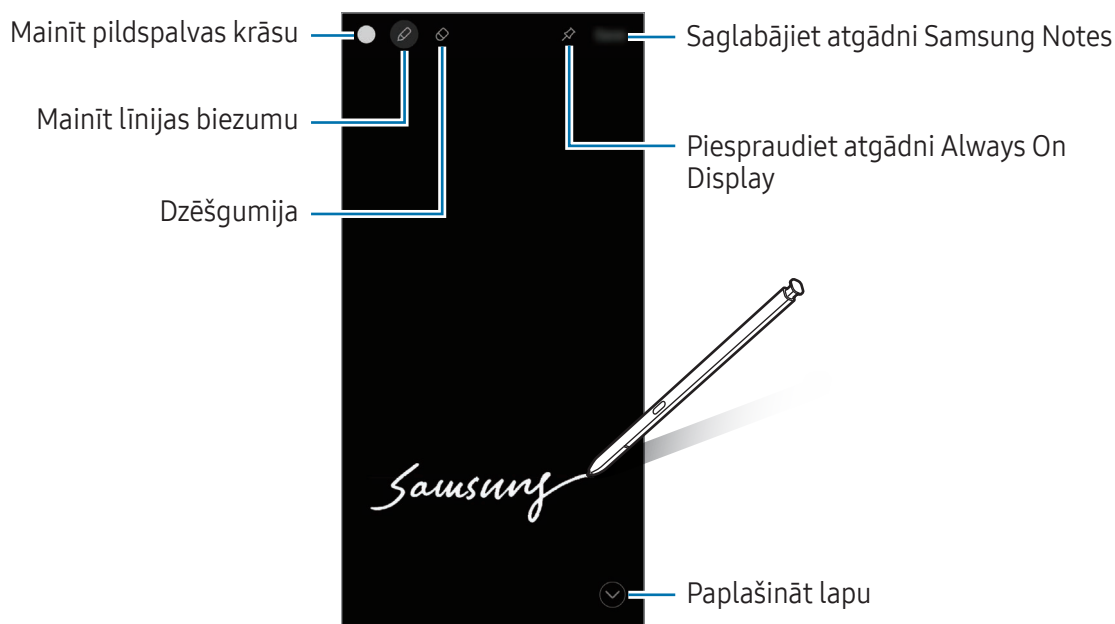



Ja šī funkcija nav ieslēgta, atveriet **Iestatījumi**, pieskarieties pie **Papildu funkcijas** → **S Pen** un tad pieskarieties slēdzim **Izslēgta ekrāna atgādnēs**, lai to ieslēgtu.

## Atgātnes piespraušana Always On Display

Lai piespraustu izslēgtā ekrāna atgādni Always On Display, pieskarieties pie  → **Piespr. Always On Display**. Piespraustā atgāadne vēl netiks saglabāta.

Lai rediģētu piesprausto atgādni, divreiz pieskarieties atgādnei. Ja vēlreiz piespraužat rediģēto atgādni Always On Display, sākotnējā atgāadne tiks saglabāta sadaļā **Samsung Notes**.

Lai samazinātu piesprausto atgādni, divreiz pieskarieties pie . Atgāadne tiks rādīta kā  ikona Always On Display. Lai vēlreiz pārbaudītu atgādni, divreiz pieskarieties pie .

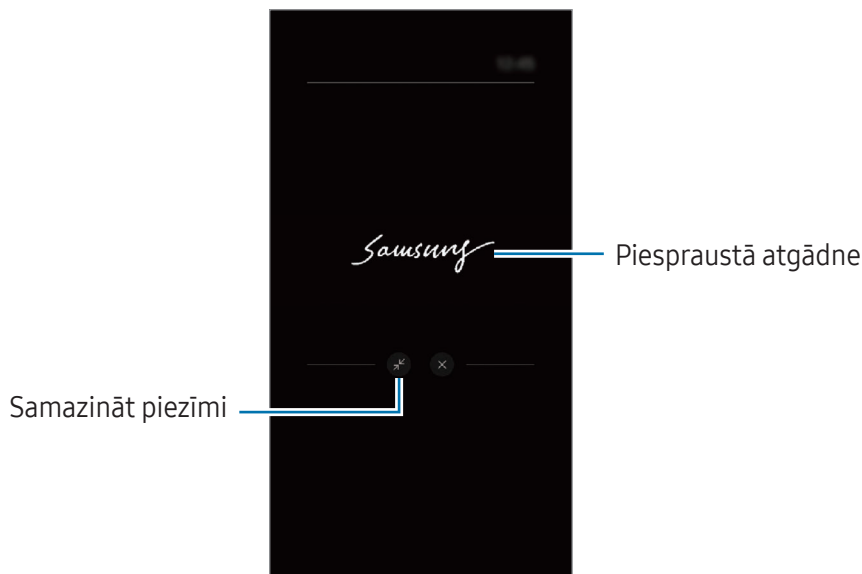

 Ja pēc atgātnes atvēršanas noteiktu laiku neveiksiet nevienu darbību, atgāadne automātiski tiks samazināta.

## Ekrāna atbloķēšana, izmantojot S Pen

Ja ekrāns ir bloķēts, kamēr ir pieslēgts S Pen, varat atbloķēt ekrānu, nospiežot S Pen pogu.

1 Atveriet **Iestatījumi** un pieskarieties pie **Papildu funkcijas** → **S Pen** → **Citi S Pen iestatījumi**.

2 Pieskarieties slēdzim **S Pen atbloķēšana**, lai to ieslēgtu.

Tagad jūs varat atbloķēt ekrānu, piespiežot S Pen pogu.



-  Funkcija **S Pen atbloķēšana** ir pieejama tikai tad, ja ir iestatīts ekrāna bloķēšanas režīms.
- Lai izmantotu šo funkciju, S Pen jābūt savienotai ar jūsu ierīci.

# Tālrunis

## Ievads

Veiciet balss vai video zvanus vai atbildiet uz tiem.

## Zvanu veikšana

- 1 Atveriet programmu **Tālrunis** un pieskarieties pie **Cipart**.
- 2 Ievadiet tālruņa numuru.
- 3 Pieskarieties pie , lai veiktu balss zvanu, vai pieskarieties pie  vai , lai veiktu videozvanu.

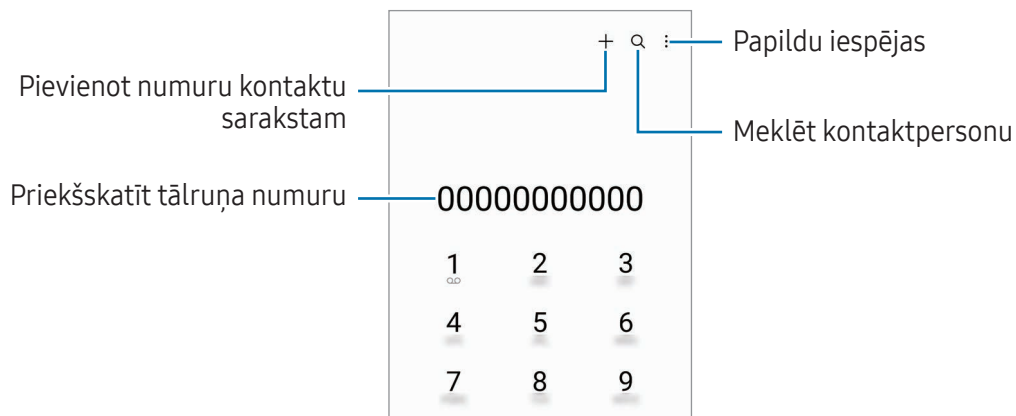

## Zvanu veikšana no zvanu žurnāliem vai kontaktu saraksta

Atveriet programmu **Tālrunis** pieskarieties pie **Pēd.liet.** vai **Kontakti**, pēc tam velciet pa labi uz kontaktpersonas vai tālruņa numura, lai veiktu zvanu.

Ja šī funkcija ir izslēgta, pieskarieties pie  → **Iestatījumi** → **Citi zvanu iestatījumi** un pieskarieties slēdzim **Pavilkt, lai zvan. vai sūt.īsz.**, lai to ieslēgtu.

## Ātrās numura sastādīšanas taustiņu izmantošana

Lai iestatītu ātrās numura sastādīšanas taustiņu, atveriet programmu **Tālrunis** pieskarieties pie **Cipart**.  
→  → **Ātro zvanu numuri**, izvēlieties ātrās numura sastādīšanas taustiņu un pēc tam pievienojiet tālruņa numuru.

Lai veiktu zvanu, pieskarieties un turiet cipartastatūras ātrās numura sastādīšanas taustiņu. Lai lietotu ātrās numura sastādīšanas taustiņus ar skaitli 10 un vairāk, pieskarieties pirmajam(-iem) skaitļa ciparam(-iem) un pēc tam pieskarieties pēdējam ciparam un turiet to.

Piemēram, ja kā ātrā numura sastādīšanas taustiņu iestatāt **123**, pieskarieties pie **1**, pieskarieties pie **2** un pēc tam pieskarieties pie **3** un turiet to.

## Starptautiska zvana veikšana

- 1 Atveriet programmu **Tālrunis** un pieskarieties pie **Cipart**.
- 2 Pieskarieties pie **0** un turiet to, līdz parādās **+** zīme.
- 3 Ievadiet valsts kodu, apgabala kodu un tālruņa numuru un pēc tam pieskarieties .

## Zvanu saņemšana

### Atbildēšana uz zvanu

Ienākoša zvana saņemšanas gadījumā velciet  ārpus lielā apla.

### Zvana atteikšana

Ienākoša zvana saņemšanas gadījumā velciet  ārpus lielā apla.

Lai nosūtītu ziņojumu, noraidot ienākošo zvanu, velciet joslu **Sūtīt ziņu** augšup un izvēlieties nosūtāmo ziņojumu.

Lai izveidotu dažādus noraidīšanas ziņojumus, atveriet programmu **Tālrunis**, pieskarieties pie  → **Iestatījumi** → **Ātrā ziņu noraidīšana**, ievadiet ziņojumu un tad pieskarieties pie **+**.

## Tālruņa numuru bloķēšana

Bloķējiet zvanus no konkrētiem numuriem, kas pievienoti jūsu bloķēšanas sarakstam.





Atveriet programmu **Tālrunis**, pieskarieties pie  → **Iestatījumi** → **Numuru bloķēšana** un tad izvēlieties kontaktpersonas vai tālruņa numurus, ko saglabāt bloķēto numuru sarakstā.

Kad bloķētie numuri mēģinās ar jums sazināties, jūs nesaņemsiet paziņojumus. Zvani tiks reģistrēti zvanu žurnālā.



Varat bloķēt arī ienākošos zvanus no personām, kas neuzrāda savu zvanītāja ID. Pieskarieties slēdzim **Bloķēt zvanus no nezināmiem numur.**, lai ieslēgtu šo funkciju.

## Iespējas zvana laikā

- **Pievienot zvanu:** veiciet otru zvanu. Pirmais zvans tiks aizturēts. Kad izbeigsiet otru zvanu, pirmais zvans tiks atjaunots.
- **Aizturēt sarunu:** aizturiet zvanu.
- **Videozvans:** pārslēdzieties uz videozvanu.
- **Bluetooth:** pārslēdzieties uz Bluetooth austiņām, ja tās ir savienotas ar ierīci.
- **Skaļrunis:** ieslēdziet vai izslēdziet skaļruni. Ja izmantojat skaļruni, turiet ierīci tālāk no ausīm.
- **Izslēgt mikrofonu:** izslēdziet mikrofonu, lai sarunas biedrs jūs nedzirdētu.
- **Cipartast./Paslēpt:** atvērt vai aizvērt cipartastatūru.
-  : beigt pašreizējo zvanu.
-  : pārslēgties uz balss zvanu videozvana laikā.
-  : iestatīt ierīci automātiski mainīt uzņemšanas leņķi un tālummaiņu, videozvana laikā atpazīstot cilvēkus un tiem sekojot.
-  : bloķēt ekrānu videozvana laikā.
- **Efekti:** lietot dažādus efektus videozvana laikā.
-  : mainīt ekrāna malu attiecību videozvana laikā.
- **Kamera:** izslēdziet kameru videozvana laikā, lai sarunas biedrs jūs neredzētu.
- **Pārsl.:** pārslēgšanās starp priekšējo un aizmugurējo kameru videozvana laikā.



Dažas funkcijas var nebūt pieejamas atkarībā no operatora vai modeļa.

# Kontakti

## Ievads

Veidojiet jaunus kontaktus vai pārvaldiet esošos kontaktus savā ierīcē.

## Kontaktu pievienošana

### Jauna kontakta izveidošana

- 1 Atveriet programmu **Kontakti** un pieskarieties pie .
- 2 Izvēlējies krātuves vietu.
- 3 Ievadiet kontaktinformāciju un pieskarieties pie **Saglabāt**.

### Kontaktu importēšana

Pievienojiet kontaktus, importējot tos no citām krātuvēm savā ierīcē.

- 1 Atveriet programmu **Kontakti** un pieskarieties pie  → **Pārvaldīt kontaktus** → **Importēt kontaktus**.
- 2 Izpildiet ekrānā redzamos norādījumus, lai importētu kontaktus.

### Kontaktu sinhronizēšana ar jūsu tīmekļa kontiem





Sinhronizējiet ierīces kontaktpersonu sarakstu ar tiešsaistē esošajiem kontaktiem, kas saglabāti jūsu tīmekļa kontos, piemēram, Samsung kontā.

- 1 Atveriet **Iestatījumi**, pieskarieties pie **Konti un dublēšana** → **Pārvaldīt kontus** un izvēlieties kontu, ar kuru vēlaties veikt sinhronizāciju.
- 2 Pieskarieties pie **Sinhronizēt kontu** un pieskarieties slēdzim **Kontakti**, lai to ieslēgtu.

## Kontaktu meklēšana

Atveriet programmu **Kontakti**. Pieskarieties pie  kontaktu saraksta augšpusē un ievadiet meklēšanas kritērijus.

Pieskarieties pie kontakta. Pēc tam veiciet kādu no turpmāk norādītajām darbībām:

-  : zvanīšana.
-  : sastādiat ziņojumu.
-  /  : veikt videozvanu.
-  : sastādiat e-pastu.

## Kontaktu dzēšana

- 1 Atveriet programmu **Kontakti** un pieskarieties pie  → **Rediģēt**.
- 2 Izvēlieties kontaktpersonas un pieskarieties pie **Dzēst**.

Lai dzēstu katru kontaktpersonu atsevišķi, pieskarieties pie kontakta kontaktu sarakstā un pieskarieties pie **Citi** → **Dzēst**.

## Kontaktu kopīgošana

Jūs varat koplietot kontaktpersonas ar citiem, izmantojot dažādas koplietošanas iespējas.

- 1 Atveriet programmu **Kontakti** un pieskarieties pie  → **Rediģēt**.
- 2 Izvēlieties kontaktpersonas un pieskarieties pie **Koplietot**.
- 3 Izvēlieties koplietošanas metodi.

## Grupu izveidošana

Varat pievienot grupas, piemēram, draugu vai ģimenes grupas, un pārvaldīt grupās esošos kontaktus.

- 1 Atveriet programmu **Kontakti** un pieskarieties pie  → **Grupas** → **Izveidot grupu**.
- 2 Lai izveidotu grupu, izpildiet ekrānā redzamos norādījumus.

## Kontaktpersonu dublikātu sapludināšana

Ja jūsu kontaktu sarakstā atrodas kontaktu dublikāti, apvienojiet tos vienā, lai kontaktu sarakstu padarītu pārskatāmāku.

- 1 Atveriet programmu **Kontakti** un pieskarieties pie  → **Pārvaldīt kontaktus** → **Apvienot kontaktus**.
- 2 Atzīmējiet kontaktpersonas un pieskarieties pie **Saplud**.



# Ziņas

## Ievads

Sūtiet un pārbaudiet sarunas ziņojumus.

Par ziņojumu sūtīšanu vai saņemšanu, kamēr izmantojat viesabonēšanu, var tikt piemērota papildu maksa.

## Ziņojumu sūtīšana

- 1 Atveriet programmu **Ziņas** un pieskarieties pie .
- 2 Pievienot saņēmējus un ievadīt ziņojumu.  
Lai ierakstītu un nosūtītu balss ziņojumu, pieskarieties pie  un turiet to un tad ierunājiet ziņojumu. Ieraksta ikona tiks parādīta tikai, kamēr ziņojuma ievades lauks būs tukšs.
- 3 Pieskarieties , lai sūtītu ziņojumu.

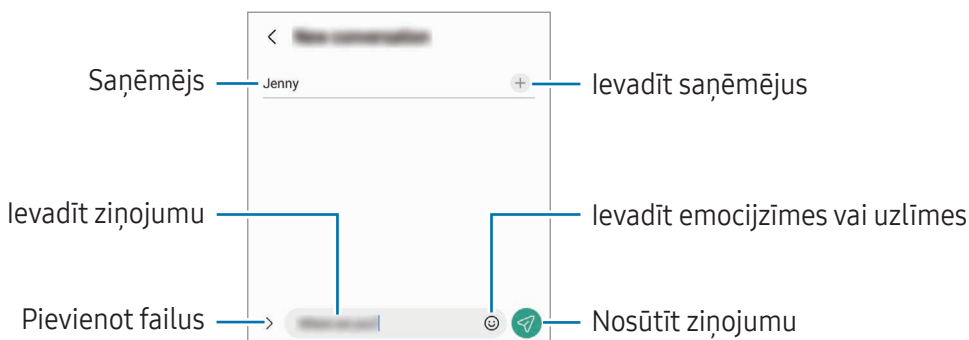

## Ziņojumu pārbaude

- 1 Atveriet programmu **Ziņas** un pieskarieties pie **Sarunas**.
- 2 Ziņojumu sarakstā izvēlieties kontaktpersonu vai tālruņa numuru.
  - Lai atbildētu uz ziņojumu, pieskarieties ziņojuma ievades zonai, ievadiet ziņojumu un pēc tam pieskarieties pie .
  - Lai pielāgotu fonta izmēru, izvērsiet divus pirkstus vai savelciet tos uz ekrāna.

## Ziņojumu kārtošana

Ziņojumus var kārtot pēc kategorijas.

Atveriet programmu **Ziņas** un pieskarieties pie **Sarunas** → +.

Ja kategoriju iespēja netiek parādīta, pieskarieties pie  → **Iestatījumi** un pieskarieties slēdzim **Sarunu kategorijas**, lai to ieslēgtu.

## Ziņojumu dzēšana

Pieskarieties ziņojumam, kuru vēlaties dzēst, un turiet to, pēc tam pieskarieties pie **Dzēst**.

## Ziņojumu iestatījumu maiņa

Atveriet programmu **Ziņas**, pieskarieties pie  → **Iestatījumi**. Varat bloķēt nevēlamus ziņojumus, mainīt paziņojumu iestatījumus, kā arī veikt citas darbības.

# Kamera

## Ievads

Uzņemiet fotoattēlus un ierakstiet video, izmantojot dažādus režīmus un iestatījumus.

### Kameras lietošanas etiķete

- Nefotografējiet un nefilmējiet citus cilvēkus bez viņu atļaujas.
- Nefotografējiet un nefilmējiet vietās, kur tas ir aizliegts.
- Nefotografējiet un nefilmējiet vietās, kur tādējādi var pārkāpt citu personu privātumu.

## Fotoattēlu uzņemšana

### 1 Atveriet programmu **Kamera**.

Varat arī atvērt programmu, divreiz nospiežot sānu taustiņu vai velkot  pa kreisi bloķētajā ekrānā.



- Ja programma **Kamera** tiek atvērta no bloķēta ekrāna vai ja ekrāns tiek izslēgts un ir iestatīta kāda ekrāna bloķēšanas metode, dažas kameras funkcijas nav pieejamas.
- Kad kamera netiek lietota, tā automātiski izslēdzas.
- Dažas metodes var nebūt pieejamas atkarībā no operatora vai modeļa.

### 2 Priekšskatījuma ekrānā pieskarieties attēla vietā, kur kameras jāiestata fokuss.

Lai pielāgotu attēlu gaišumu, velciet pielāgošanas joslu, kas parādās virs vai zem apļveida rāmja.

### 3 Pieskarieties pie , lai uzņemtu fotoattēlu.

Lai mainītu uzņemšanas režīmu, velciet uzņemšanas režīmus pa kreisi vai pa labi vai priekšskatījuma ekrānā pavelciet pa kreisi vai pa labi.





- Priekšskatījuma ekrāns var atšķirties atkarībā no uzņemšanas režīma un izmantotās kameras.
- Fokuss var nebūt skaidrs, ja objekts atrodas tuvu. Uzņemiet fotoattēlus vai video no pienācīga attāluma.
- Ja uzņemtie fotoattēli ir miglaini, notīriet kameras lēcu un mēģiniet vēlreiz.
- Pārliecinieties, ka kameras lēca nav bojāta vai netīra. Pretējā gadījumā ierīce var nedarboties pareizi dažos režīmos, kuros nepieciešama augsta izšķirtspēja.
- Jūsu ierīces kamera ir aprīkota ar platleņķa lēcu. Platleņķa fotoattēlos vai video var būt nelieli izkropļojumi, un tas nenorāda uz ierīces darbības problēmām.
- Maksimālā video ierakstīšanas ietilpība var atšķirties atkarībā no izšķirtspējas.
- Kamera var aizmigloties vai uz tās var veidoties kondensāts, ja ierīce tiek pakļauta pēkšņai gaisa temperatūras maiņai, atšķiroties temperatūrai ārā un kameras pārsega iekšpusē. Centieties novērst šādus apstākļus, kad plānojat izmantot kameru. Ja kamera aizmiglojas, ļaujiet tai dabīgi nožūt istabas temperatūrā, pirms uzņemat fotoattēlus vai ierakstāt video, citādi rezultāti var izskatīties miglaini.

## Tālummaiņas funkciju izmantošana

Izvēlieties **0.6x/1x/3x/10x** vai velciet to pa kreisi vai pa labi, lai tuvinātu vai tālinātu. Vai arī uz ekrāna izvērsiet divus pirkstus, lai tuvinātu, vai satuviniet tos, lai tālinātu. Ja tālummaiņas koeficients pārsniedz noteiktu līmeni, tiek parādīta tālummaiņas norādījumu karte, kas norāda, kuru vietu attēlā pietuvināt.

- **0.6x:** varat uzņemt platleņķa attēlus un ierakstīt platleņķa video ainavas skatā, izmantojot īpaši plato kameru.
- **1x:** uzņemiet attēlus un ierakstiet video ar normālām malu proporcijām, izmantojot platleņķa kameru.
- **3x:** uzņemiet attēlus un ierakstiet video ar palielinātiem objektiem, izmantojot telefoto kameru (3x).
- **10x:** uzņemiet attēlus vai ierakstiet video ar palielinātu objektu, izmantojot telefoto kameru (10x). (Galaxy S23 Ultra)



Tālummaiņas funkcijas ir pieejamas tikai tad, kad izmantojat aizmugurējo kameru.

## Fiksēta fokusa (AF) un ekspozīcijas (AE) iestatīšana

Jūs varat nofiksēt fokusu vai ekspozīciju izvēlētā zonā, lai novērstu, ka kamera automātiski veic pielāgošanu, ņemot vērā izmaiņas subjektos vai gaismas avotos.

Pieskarieties vēlamajai fokusa zonai un turiet to, tajā parādīsies AF/AE rāmis un tiks nofiksēts fokusa un ekspozīcijas iestatījums. Iestatījums paliks fiksēts arī pēc fotoattēla uzņemšanas.



Atkarībā no izvēlētā uzņemšanas režīma šī funkcija var nebūt pieejama.











## Kameras pogas izmantošana

- Lai ierakstītu video, pieskarieties kameras pogai un turiet to.
- Lai veiktu sērijveida attēla uzņemšanu, pavelciet kameras pogu līdz ekrāna malai un turiet to.
- Pievienojot vēl vienu kameras pogu, varat to pārvietot jebkurā vietā ekrānā un padarīt fotoattēlu uzņemšanu ērtāku. Priekšskatījuma ekrānā pieskarieties pie  → **Uzņemšanas metodes** un pieskarieties slēdzim **Peldošā aizslēga poga**, lai to ieslēgtu.

## Pašreizējā uzņemšanas režīma iespējas

Priekšskatījuma ekrānā lietojiet tālāk norādītās iespējas.

- ✖ : ieslēdziet vai izslēdziet zibspuldzi.
- ⌚ : izvēlieties aizkaves ilgumu, pirms kamera automātiski uzņem fotoattēlu.
- 3:4 : izvēlieties fotoattēlu malu attiecību un izšķirtspēju.
- 🎬 : ieslēdziet vai izslēdziet kustības fotoattēla funkciju. To ieslēdzot, videoklips tiks arī uzņemts dažas sekundes pirms pieskaršanās kameras pogai.
- 🤝 : ieslēdziet vai izslēdziet superstabilitātes funkciju.
- ⌚∞ : mainiet intervāla videoklipu ierakstīšanas laiku.
- ⌚A : izvēlieties intervāla videoklipu kadru nomaiņas ātrumu.
- 9:16 : izvēlieties videoklipa malu attiecību.
- FHD / 30 / FHD : izvēlieties videoklipu izšķirtspēju.
- ✨ : izmantojiet filtra efektu vai skaistuma efektus.

-  : izvēlieties gaismas mērīšanas metodi. Tā nosaka gaismas vērtību aprēķināšanas veidu.   
**Centrēti svērtā mērīšana** — kadra ekspozīcijas aprēķināšanai tiek izmantots kadra centrālajā daļā esošais gaismas daudzums.  **Matricas mērīšana** aprēķina kopējās ainas vidējo vērtību.   
**Punkta mērīšana** — kadra ekspozīcijas aprēķināšanai tiek izmantots koncentrētā kadra centrālajā zonā esošais gaismas daudzums.
-  : pielāgojiet krāsas toni.
-  : režīmā **PĀRTIKA** iestatiet fokusu uz objektu rāmī un izpludiniet attēlu, kas atrodas ārpus šī rāmja.
-  : pielāgojiet krāsu temperatūru režīmā **PĀRTIKA**.
-  : ieslēdziet vai izslēdziet kustības noteikšanas funkciju, kad ierakstāt īpaša palēninājuma videoklipus.
-  : režīmā **REŽISORA SKATS** mainiet saglabāšanas iespēju.
-  : režīmā **REŽISORA SKATS** mainiet ekrānu.
-  : pielāgojiet uzņemšanas iespējas, veicot viena attēla uzņemšanu.

 Pieejamās iespējas var atšķirties atkarībā no izvēlēta modeļa vai uzņemšanas režīma.

## Foto uzņemšanas režīms

Kamera automātiski pielāgo uzņemšanas iespējas, ņemot vērā apkārtējo vidi.

Uzņemšanas režīmu sarakstā pieskarieties pie **FOTO** un pieskarieties pie , lai uzņemtu fotoattēlu.

## Augstas izšķirtspējas fotoattēlu uzņemšana

Augstas izšķirtspējas fotoattēlu uzņemšana.

Uzņemšanas opciju sadaļā pieskarieties pie  →  vai  un uzņemiet fotoattēlu.

 Atkarībā no modeļa izšķirtspēja var atšķirties.

## Fotouzņēmumu ieteikumi

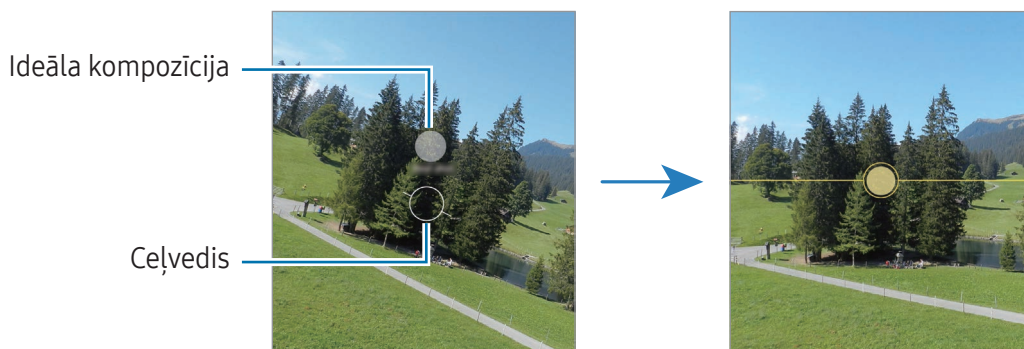

Kamera iesaka ideālo kompozīciju attiecīgajam fotoattēlam, atpazīstot objekta novietojumu un leņķi. Priekšskatījuma ekrānā pieskarieties pie  un pieskarieties slēdzim **Fotouzņēmumu ieteikumi**, lai to ieslēgtu.

- 1 Uzņemšanas režīmu sarakstā pieskarieties pie **FOTO**.  
Priekšskatījuma ekrānā parādīsies rokasgrāmata.
- 2 Vērsiet rokasgrāmatu uz objektu.  
Kamera atpazīst kompozīciju, un priekšskatījuma ekrānā parādās kompozīcijas ieteikumi.
- 3 Pārvietojiet ierīci tā, lai palīglīnijas atbilstu ieteiktajai kompozīcijai.  
Kad iegūta ideālā kompozīcija, vednes krāsa mainīsies uz dzeltenu.
- 4 Pieskarieties pie , lai uzņemtu fotoattēlu.





## Pašfoto uzņemšana



Jūs varat uzņemt pašportretus, izmantojot priekšējo kameru.

- 1 Priekšskatījuma ekrānā velciet uz augšu vai leju vai pieskarieties pie , lai pārslēgtos uz priekšējo kameru pašportreta uzņemšanai.
- 2 Pagriezieties pret priekšējās kameras objektīvu.  
Lai uzņemtu pašportretus, izmantojot ainavu un cilvēku fotografēšanai paredzēto platleņķa režīmu, pieskarieties .
- 3 Pieskarieties pie , lai uzņemtu fotoattēlu.

## Skaidru tuvplāna attēlu uzņemšana (Galaxy S23 Ultra)



Uzņemiet skaidrus objekta tuvplāna attēlus.

- 1 Priekšskatījuma ekrānā pieskarieties pie **1x**.
- 2 Novietojiet kameru objekta tuvumā.
- 3 Kad tiek parādīts , pieskarieties pie , lai uzņemtu attēlu.

 Ja šī funkcija nav ieslēgta, pieskarieties pie , lai to ieslēgtu.





## Filtru un citu skaistuma efektu piešķiršana

Pirms fotoattēla uzņemšanas varat izvēlēties filtra efektu un mainīt sejas iezīmes, piemēram, ādas toni vai sejas formu.

- 1 Priekšskatījuma ekrānā pieskarieties .
- 2 Izvēlieties efektus un uzņemiet fotoattēlu.  
Ja pieskaraties pie , varat lejupielādēt filtrus no **Galaxy Store** vai arī varat izveidot savu filtru, no **Galerija** izmantojot attēlu ar tādu krāsas toni, kāds jums patīk.



## Video režīms

Kamera automātiski pielāgo uzņemšanas iespējas, ņemot vērā apkārtējo vidi.

- 1 Uzņemšanas režīmu sarakstā pieskarieties pie **VIDEO** un pieskarieties pie , lai ierakstītu video.
  - Lai ierakstīšanas laikā pārslēgtos starp priekšējo un aizmugurējo kameru, priekšskatījuma ekrānā velciet uz augšu vai uz leju vai pieskarieties pie .
  - Lai ieraksta laikā no video tvertu nekustīgu attēlu, pieskarieties .
  - Lai video ierakstīšanas laikā ierakstītu skaņu no noteikta virziena lielākā skaļumā, pavērsiet kameru tajā virzienā un pielāgojiet tālummaiņu.
- 2 Pieskarieties , lai pārtrauktu video ierakstīšanu.
  -  • Ja ilgstoši izmantojat video tālummaiņas funkciju video ierakstīšanas laikā, video kvalitāte var pasliktināties, lai novērstu ierīces pārkaršanu.
  - Optiskā tālummaiņa var nedarboties vāja apgaismojuma apstākļos.

## Augstas izšķirtspējas video ierakstīšana

Ierakstiet augstas izšķirtspējas video ar maksimālo izšķirtspēju 8 K.

Pieskarieties pie  →  un ierakstiet video.

Kad beidzat video ierakstīšanu, atskaņojiet video programmā **Galerija**. Kad pieskaraties  kadrā, kurš jums patīk, kadrs tiks saglabāts kā augstas izšķirtspējas fotoattēls.

## Video stabilizēšana (Īpaša stabilitāte)

Ja video ierakstīšanas laikā ir daudz vibrēšanas, izmantojiet funkciju Super Steady, lai uzlabotu video stabilizēšanu.

Uzņemšanas režīmu sarakstā pieskarieties pie **VIDEO**, pēc tam, lai to ieslēgtu, uzņemšanas iespēju sadaļā pieskarieties pie  un ierakstiet video.

## Automātiskās kadrēšanas funkcijas lietošana

**(Uzņemšanas leņķa un tālummaiņas maiņa, sekojot cilvēkiem)**





Varat iestatīt automātisku uzņemšanas leņķa un pietuvinājuma maiņu, ja ierīce atpazīst cilvēkus video uzņemšanas laikā.

Uzņemšanas režīmu sarakstā pieskarieties pie **VIDEO**, pieskarieties pie , lai to ieslēgtu, un pēc tam ierakstiet video.

Lai sekotu uzņemšanas leņķim un to regulētu un tuvinātu izvēlētu personu, pieskarieties pie rāmja, kas attēlots ap šo personu. Lai izslēgtu sekošanu, pieskarieties rāmim vēlreiz.

## Režisora skata režīms

Ierakstiet video ar dažādiem skata leņķiem, mainot kameras. Varat atsevišķi saglabāt un rediģēt video, kas ierakstīti izmantojot priekšējo un aizmugurējo kameru. Kā arī varat atskaņot videoklipus dažādos veidos, piemēram, dalītā skatā vai attēla attēlā skatā.

- 1 Uzņemšanas režīmu sarakstā pieskarieties pie **VAIRĀK** → **REŽISORA SKATS**.
- 2 Izvēlieties vēlamo ekrānu un kameras sīkattēlu un pieskarieties pie , lai ierakstītu video.
  - Lai priekšējās un aizmugurējās kameras video saglabātu atsevišķi, pieskarieties pie .
  - Lai pirms ierakstīšanas uzsākšanas mainītu ekrānu, pieskarieties pie  un atlasiet vēlamo ekrānu.
  - Jūs varat nomainīt kameras sīkattēlu ierakstīšanas laikā. Ja sīktēls ir paslēpts, pieskarieties pie , lai to parādītu.



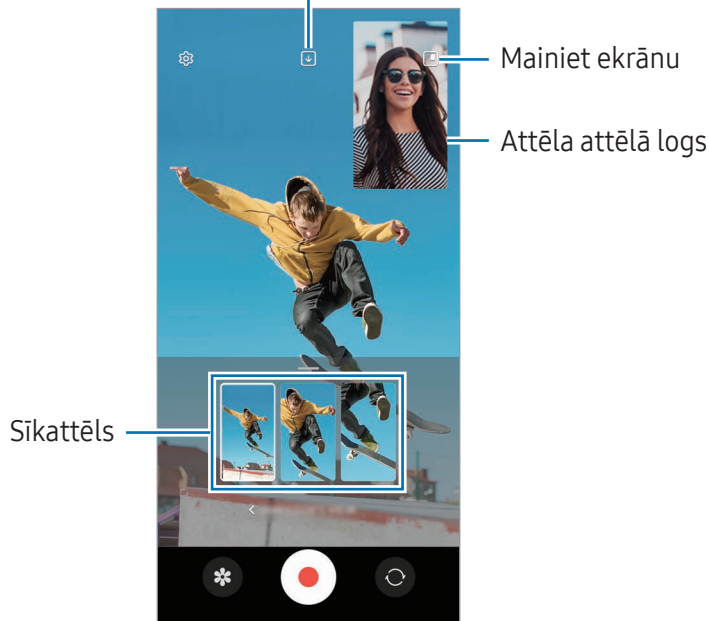

- 3 Pieskarieties , lai pārtrauktu video ierakstīšanu.

Mainiet saglabāšanas opciju



## Attēla attēlā loga kontrolēšana video atskaņošanas laikā

Ja ekrānu iestatāt kā  **Skats Attēls attēlā**, varat mainīt attēla attēlā loga izmēru vai atrašanās vietu, kamēr ierakstāt vai atskaņojat video.



- 1 Priekšskatījuma ekrānā pieskarieties pie , lai saglabāšanas iespēju mainītu uz  **Saglabājiet priekšējo un aizmugurējo daļu kā atsevišķus 16: 9 videoklipus**.
- 2 Pieskarieties pie , lai ierakstītu video.  
Attēla attēlā loga izmēru vai atrašanās vietu varat mainīt pirms ierakstīšanas un ierakstīšanas laikā.
  - Lai attēla attēlā logu palielinātu, pieskatieties logam un pieskarieties pie .
  - Lai attēla attēlā logu pārvietotu, velciet to uz vēlamo vietu.
- 3 Pieskarieties , lai pārtrauktu video ierakstīšanu.

Attēla attēlā logu var kontrolēt arī video atskaņošanas laikā. Priekšskatījuma ekrānā pieskarieties priekšskatījuma sīkattēlam vai atveriet programmu **Galerija** un izvēlieties video, pēc tam pieskarieties pie  → **Atvērt video atskaņotājā**.

## Viena uzņēmuma režīms

Uzņemiet dažādus fotoattēlus un video vienā piegājienā.

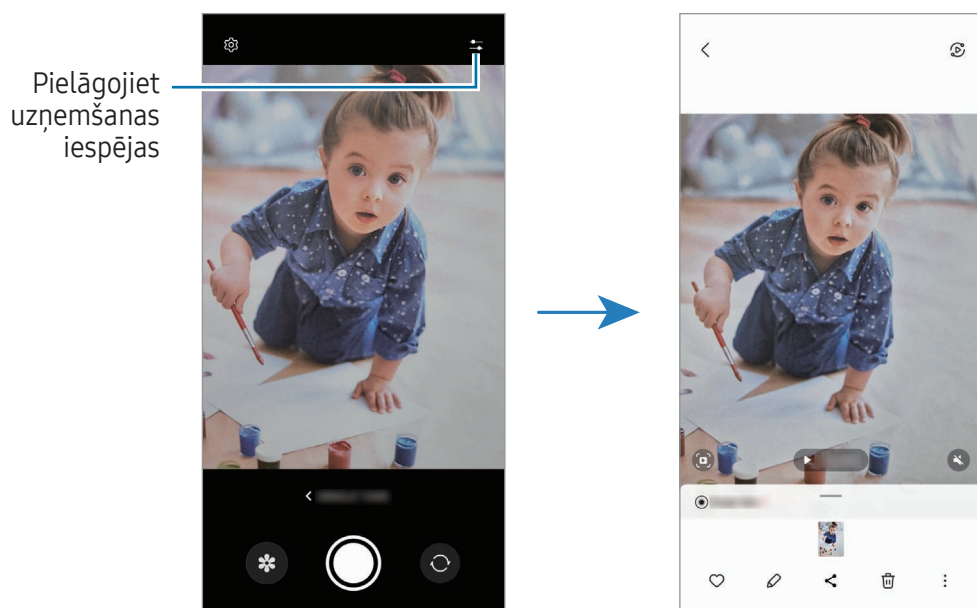

Jūsu ierīce automātiski izvēlas labāko attēlu un izveido fotoattēlus ar filtriem vai video, kuros atsevišķi posmi tiek atkārtoti.

- 1 Uzņemšanas režīmu sarakstā pieskarieties pie **VAIRĀK** → **VIENS FOTOUZŅĒMUMS**.
- 2 Lai uzņemtu vēlamu ainu, pieskarieties pie .
- 3 Kad uzņemšana ir pabeigta, pieskarieties priekšskatīšanas sīktēlam.  
Lai pārbaudītu citus rezultātus, velciet ikonu — uz augšu. Lai saglabātu rezultātus atsevišķi, pieskarieties pie **Izvēlēties**, atzīmējiet vēlamos vienumus un pieskarieties pie .



## Portreta režīms/Portreta video režīms

Izmantojot portreta režīmu vai portreta video režīmu, varat uzņemt fotoattēlus un video, kur fons ir izplūdis un objekts ir skaidri izcelts. Tāpat varat pievienot fona efektu un rediģēt to pēc fotoattēla uzņemšanas.

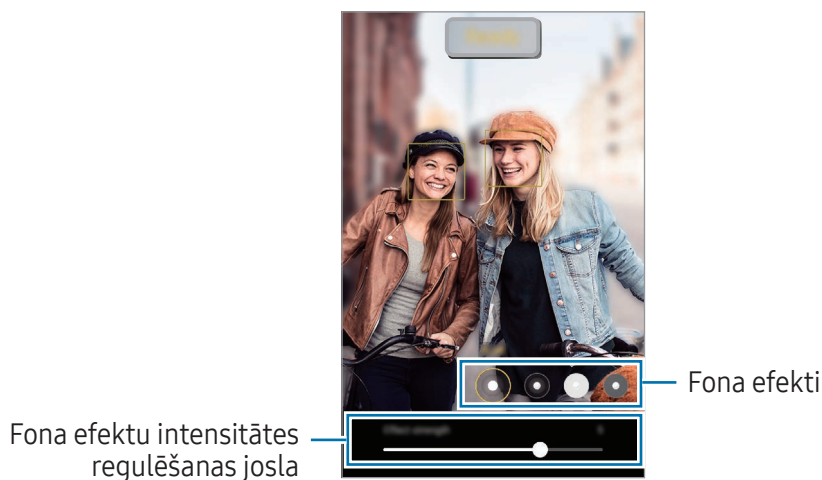

- 1 Uzņemšanas režīmu sarakstā pieskarieties pie **PORTRETS** vai pie **VAIRĀK** → **PORTRETA VIDEO**.
- 2 Pieskarieties pie  un izvēlieties vēlamo fona efektu.  
Lai pielāgotu fona intensitāti, velciet pielāgošanas joslu.
- 3 Kad priekšskatījuma ekrānā parādās paziņojums **Gatavs**, pieskarieties pie , lai uzņemtu fotoattēlu, vai pieskarieties pie , lai ierakstītu video.



-  Pieejamās iespējas var atšķirties atkarībā no izvēlētā uzņemšanas režīma.
- Izmantojiet šo funkciju apstākļos ar pietiekamu apgaismojumu.
- Izplūduša fona iespēja var netikt nodrošināta šādos apstākļos:
  - Ierīce vai objekts kustas.
  - Objekts ir plāns vai caurspīdīgs.
  - Objektam ir tāda pati krāsa kā fonam.
  - Objekts vai fons ir līdzens.

## Pro režīms/Pro video režīms

Uzņemiet fotoattēlus vai ierakstiet video, manuāli pielāgojot dažādas uzņemšanas iespējas, piemēram, ekspozīcijas vērtību un ISO vērtību.

Uzņemšanas režīmu sarakstā pieskarieties pie **VAIRĀK** → **PRO** vai **PROFESIONĀLS VIDEO**. Izvēlieties iespējas un pielāgojiet iestatījumus, pēc tam pieskarieties pie , lai uzņemtu fotoattēlu, vai pieskarieties pie , lai ierakstītu video.

### Pieejamās iespējas

-  : atiestatiet iestatījumus.
- **ISO**: izvēlieties ISO vērtību. Tā kontrolē kameras jutību pret gaismu. Mazākas vērtības ir piemērotas nekustīgiem vai spilgti apgaismotiem objektiem. Lielākas vērtības ir piemērotas objektiem, kas atrodas ātrā kustībā vai ir vāji apgaismoti. Tomēr augstāki ISO iestatījumi var radīt trokšņus fotoattēlos vai video.
- **SPEED**: pielāgojiet aizslēga ātrumu. Ja aizslēga ātrums ir zems, piekļūst lielāks gaismas daudzums, tāpēc fotoattēls vai video kļūst gaišāks. Šis iestatījums ir lieliski piemērots, lai uzņemtu ainavu fotoattēlus vai video vai fotografētu vai uzņemtu video naktī. Ja aizslēga ātrums ir augsts, piekļūst mazāks gaismas daudzums. Šis iestatījums ir lieliski piemērots, lai uzņemtu attēlus vai video ar objektiem, kas ātri kustās.
- **EV**: mainiet ekspozīcijas vērtību. Tā nosaka, cik daudz gaismas uztver kameras sensors. Situācijās ar nepietiekamu apgaismojumu izmantojiet lielāku ekspozīcijas vērtību.
- **FOCUS**: mainiet fokusa režīmu. Velciet pielāgošanas joslu, lai manuāli pielāgotu fokusu.
- **WB**: izvēlieties piemērotu baltā balansu, lai attēlu krāsu diapazons būtu atbilstošs reālajai situācijai. Jūs varat iestatīt krāsas temperatūru.
- **MIC**: izvēlieties, kura virziena skaņu vēlaties ierakstīt lielākā skaļumā. Varat izmantot arī USB vai Bluetooth mikrofonu, pievienojot to ierīcei (Pro video režīms).
- **ZOOM**: pielāgojiet tālummaiņas ātrumu (Pro video režīms).

### Augstas izšķirtspējas pro video ierakstīšana

Ierakstiet augstas izšķirtspējas pro video ar maksimālo izšķirtspēju 8K.

Pieskarieties pie  →  vai pie  un ierakstiet pro video.

Kad beidzat pro video ierakstīšanu, atskaņojiet to programmā **Galerija**. Kad pieskaraties  kadrā, kurš jums patīk, kadrs tiks saglabāts kā augstas izšķirtspējas fotoattēls.

## Fokusa un ekspozīcijas apgabalu nošķiršana

Jūs varat nošķirt fokusa un ekspozīcijas apgabalu.

Pieskarieties priekšskatījuma ekrānam un turiet to. Ekrānā parādīsies AF/AE rāmis. Velciet rāmi uz laukumu, kurā vēlaties nošķirt fokusēšanas apgabalu un ekspozīcijas apgabalu.





## Nakts režīms

Uzņemiet fotoattēlu vājā apgaismojumā, nelietojot zibspuldzi. Ja izmantojat trijkāji, varat iegūt labākus un stabilākus rezultātus.

- 1 Uzņemšanas režīmu sarakstā pieskarieties pie **VAIRĀK → NAKTS**.  
Iestatot laiku, kas parādās ekrāna apakšējā labajā stūrī uz **Maks.**, iespējams iegūt skaidrākus attēlus.
- 2 Pieskarieties pie  un turiet ierīci stabili, līdz uzņemšana ir pabeigta.



## Pārtikas režīms

Uzņemiet ēdienu fotoattēlus košākās krāsās.

- 1 Uzņemšanas režīmu sarakstā pieskarieties pie **VAIRĀK → PĀRTIKA**.  
Ekrānā tiks parādīt rāmis, un zona ārpus rāmja būs izplūdusi.
- 2 Lai mainītu rāmja lielumu, velciet aiz tā stūra.  
Pieskarieties vēlamajā vietā vai velciet rāmi, lai to pārvietotu.
- 3 Pieskarieties pie  un velciet regulēšanas joslu, lai mainītu krāsas temperatūru.
- 4 Pieskarieties pie , lai uzņemtu fotoattēlu.



## Panorāmas režīms

Lietojiet panorāmas režīmu, lai uzņemtu fotoattēlu sēriju un savienotu tos, izveidojot platekrāna ainavu.

- 1 Uzņemšanas režīmu sarakstā pieskarieties pie **VAIRĀK** → **PANORĀMA**.
  - 2 Pieskarieties  un lēni pārvietojiet ierīci vienā virzienā. Saglabājiet attēlu rāmja ietvaros kameras skatu meklētājā. Ja priekšskatījuma attēls neietilpst rāmī vai arī jūs nepārvietojat ierīci, ierīce automātiski pārtrauks fotoattēlu uzņemšanu.
  - 3 Pieskarieties pie , lai pārtrauktu uzņemt fotoattēlus.
-  Izvairieties no fotoattēlu uzņemšanas ar nenoteiktu fonu, piemēram, klajām debesīm vai parastu sienu.

## Īpašs palēninājums

Īpašs palēninājums ir funkcija, kas ieraksta ātri gaistošu mirkli lēnā režīmā, lai jums būtu iespēja par to priecāties vēlāk.

- 1 Uzņemšanas režīmu sarakstā pieskarieties pie **VAIRĀK** → **ĪP.LĒNA KUST.** un pieskarieties pie , lai ierakstītu video. Ierīce tvers darbību īpašā palēninājumā un saglabās to kā video.
- 2 Priekšskatījuma ekrānā pieskarieties priekšskatījuma sīktēlam. Lai rediģētu īpašā palēninājuma fragmentu, pieskarieties pie  un velciet fragmenta rediģēšanas joslu uz kreiso vai labo pusi.

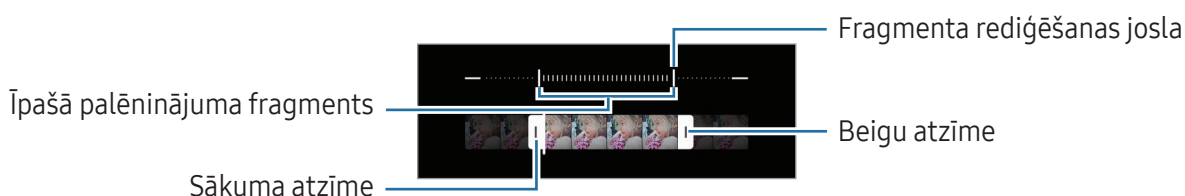

-  Izmantojiet šo funkciju apstākļos ar pietiekamu apgaismojumu. Ierakstot video iekšelpās, ja ir nepietiekams vai slikts apgaismojums, ekrāns var izskatīties tumšs vai graudains. Dažos apgaismojuma apstākļos ekrāns var mirgot, piemēram, vietās ar fluorescētu apgaismojumu.

## Automātiska īpašā palēninājuma video ierakstīšana

Lai uzņemtu darbību īpašā palēninājumā, ja kustības noteikšanas zonā tiek noteikta kustība, pieskarieties pie , lai to ieslēgtu. Kustību noteikšanas funkcija tiks ieslēgta, un priekšskatīšanas ekrānā parādīsies kustību noteikšanas zona.



Lai sāktu ierakstīšanu, pieskarieties pie . Nosakot kustību, ierīce sāks ierakstu īpašā palēninājuma režīmā un saglabās to kā video.

 Ierakstīšana īpašā palēninājumā var sākties nevēlamā brīdī, rodoties tālāk norādītajiem apstākļiem:

- Izkustoties ierīcei vai ja kustības noteikšanas zonas tuvumā pārvietojas cits objekts.
- Veicot ierakstu mirgojošā gaismā, piemēram, vietās ar fluorescējošu apgaismojumu.

## Palēninājuma režīms





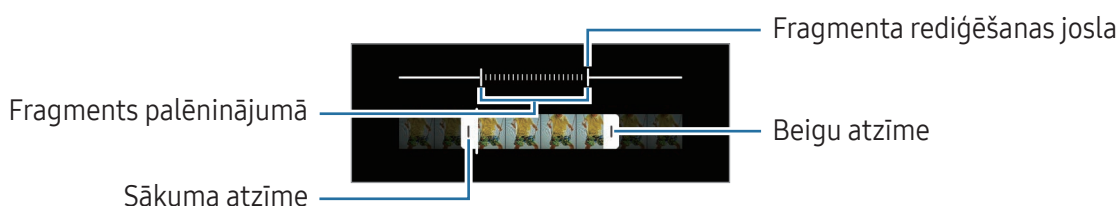

Ierakstiet video skatīšanai palēninājumā. Varat norādīt, kuras jūsu uzņemto video daļas atskaņot palēninājumā.

- 1 Uzņemšanas režīmu sarakstā pieskarieties pie **VAIRĀK** → **LĒNA KUSTĪBA** un pieskarieties pie , lai ierakstītu video.
- 2 Kad esat beiguši ierakstīšanu, pieskarieties , lai apturētu.
- 3 Priekšskatījuma ekrānā pieskarieties priekšskatījuma sīktēlam. Video ātrais fragments tiks iestatīts kā palēninājums, un tiks sākta video atskaņošana. Balstoties uz video, tiks izveidoti ne vairāk kā divi palēninājuma fragmenti.  
Lai rediģētu palēninājuma fragmentu, pieskarieties pie  un velciet fragmenta rediģēšanas joslu uz kreiso vai labo pusi.



## Intervālu uzņemšanas režīms

Ierakstiet ainavas, piemēram, cilvēku vai automobiļu pārvietošanos, un skatiet tās kā paātrinātus video.

- 1 Uzņemšanas režīmu sarakstā pieskarieties pie **VAIRĀK → HIPERLĒCIENS**.
- 2 Pieskarieties pie  un izvēlieties kadru maiņas ātruma iespēju.
  - Ja iestatīsit kadru maiņas ātrumu uz , ierīce automātiski pielāgos kadru maiņas ātrumu atbilstoši ainavas mainīgajam ātrumam.
  - Ja vēlaties ierakstīt zvaigžņu kustības astes, iestatiet kadru nomaiņas ātrumu uz  un pieskarieties pie .
- 3 Lai sāktu ierakstīšanu, pieskarieties pie .
- 4 Lai pabeigtu ierakstīšanu, pieskarieties pie .

## Kameras iestatījumu pielāgošana

Priekšskatījuma ekrānā pieskarieties . Atkarībā no izvēlēta uzņemšanas režīma dažas iespējas var nebūt pieejamas.

### Intelektiskās funkcijas

- **Ainas optimizētājs:** iestatiet ierīci, lai tā automātiski pielāgotu krāsu iestatījumus un piemērotu optimizēto efektu, ņemot vērā objektu vai ainu.
- **Fotouzņēmumu ieteikumi:** iestatiet kameru, lai tā piedāvātu ideālo kompozīciju attiecīgajam fotoattēlam, atpazīstot objekta novietojumu un leņķi.
- **QR kodu skenēšana:** iestatiet QR kodu skenēšanu ierīces priekšskatījuma ekrānā.

### Attēli

- **Pavelciet aizslēga pogu, lai:** izvēlētos veicamo darbību, velkot kameras pogu uz ekrāna malu un turot to.
- **Ūdenszīme:** uzņemšanas laikā pievienojiet ūdenszīmi apakšējā kreisajā stūrī.
- **Papildu attēla iespējas:** izvēlieties, kā vēlaties saglabāt attēlu.
  - **Augstas efektivitātes attēli:** uzņemiet attēlus augstas efektivitātes attēla formātā (HEIF).
  - **Pro režīma attēla formāts:** izvēlieties failu formātu, kādā saglabāt attēlus, kas uzņemti ar pro režīmu. JPEG faili saspiež attēlus un aizņem mazāk vietas krātuvē. RAW faili (DNG faila formāts) saglabā visus fotoattēla datus, tādējādi nodrošinot labāko attēla kvalitāti, un saglabā attēlus nesaspiegtā formātā, bet tie aizņem vairāk vietas krātuvē. Ja izvēlaties **RAW un JPEG formāti**, katrs attēls tiek saglabāts divos formātos: DNG un JPG.

## Pašbildes

- **Saglabāt pašbildes kā priekšsk.**: iestatiet ierīci, lai tā saglabātu attēlus tādā pašā izskatā, kā tie tiek parādīti priekšskatījuma ekrānā, uzņemot tos ar priekšējo kameru un nepagriežot.

## Videoklipi

- **Autom. kadru skaits sekundē**: iestatiet ierīci ierakstīt spilgtākus video vāja apgaismojuma apstākļos, automātiski optimizējot kadru nomaiņas ātrumu.
- **Video stabilizācija**: ieslēdziet prettrīcēšanas funkciju, lai mazinātu vai novērstu attēla miglainību, ko rada kameras trīcēšana video ierakstīšanas laikā.
- **Papildu video iespējas**: iestatiet ierīci, lai tā izmantotu papildu ierakstīšanas iespēju.
  - **Augstas efektivitātes video**: jūs varat ierakstīt video augstas efektivitātes video kodeksa (HEVC) formātā. HEVC video tiks saglabāti kā saspiesti faili, lai taupītu ierīces krātuvē vietu.
  - **Video ar lielu bitu pārr.ātr. (profes. video)**: palieliniet pro video režīmā ierakstīto video bitu pārraides ātrumu. Ja izmantojat šo funkciju, faila lielums var būt lielāks nekā parastiem video.
  - **HDR10+ videoklipi**: jūs varat ierakstīt video, kur katras ainas kontrasts un krāsas tiks uzlabotas.
  - **Mikrofona tuvināšana**: kad ierakstāt video, no pietuvinātās vietas varat ierakstīt skaļāku skaņu.
  - **360 audio ierakstīšana**: varat ierakstīt imersīvākus 3D skaņas video, izmantojot Bluetooth austiņas, kas atbalsta 360 audio ierakstīšanas funkciju.



- HEVC video, iespējams, nevarēs atskaņot citās ierīcēs vai koplietot tos tiešsaistē.
- Dažos režīmos video nevar ierakstīt HEVC formātā.
- Lai pareizi atskaņotu HDR10+ video, ierīcei jāatbalsta HDR10+.

## Vispārīgi

- **Sekošana automātiskajam fokusam:** iestatiet, lai ierīce izsekotu un automātiski fokusētos uz izvēlēto objektu. Kad priekšskatījuma ekrānā izvēlaties objektu, ierīce fokusējas uz objektu arī tad, ja objekts kustas vai jūs maināt kameras novietojumu.
  - ☞ Sekošana līdzī objektam var neizdoties šādos apstākļos:
    - Objekts ir pārāk liels vai pārāk mazs.
    - Objekts pārāk daudz kustas.
    - Objekts tiek apgaismots no aizmugures vai jūs uzņemat tumšā vietā.
    - Krāsas vai raksti uz objekta un fonā ir vienādi.
    - Ja objekts ietver horizontālus rakstus, piemēram, žalūzijas.
    - Kamera pārāk daudz kustas.
    - Video izšķirtspēja ir augsta.
    - Pietuvinot vai attālinot, izmantojot optisko tālummaiņu.
- **Režģlīnijas:** iestatiet, lai parādītu skatu meklētāja vadlīnijas kompozīcijas veidošanas atvieglošanai, izvēloties objektus.
- **Atrašanās vietas atzīmes:** pievienojiet fotoattēlam atrašanās vietas GPS birku.
  - ☞ GPS signāla stiprums var samazināties vietās, kur signāls ir traucēts, piemēram, starp ēkām, zemās vietās vai sliktos laikapstākļos.
  - Jūsu atrašanās vieta var būt norādīta jūsu fotoattēlos, ja tie tiek augšupielādēti internetā. Lai no tā izvairītos, izslēdziet atrašanās vietas atzīmju iestatījumu.
- **Uzņemšanas metodes:** izvēlieties papildu metodes fotogrāfiju uzņemšanai vai video ierakstīšanai.
- **Iestatījumi, kas jā saglabā:** atverot kameru, saglabāji pēdējos iestatījumus, piemēram, uzņemšanas režīmu.
- **Atbilde ar vibrāciju:** iestatiet ierīci, lai tā ievibrētos noteiktās situācijās, piemēram, pieskaroties kameras pogai.

## Konfidencialitāte

- **Paziņojums par konfidencialitāti:** piekļūt privātuma paziņojumam.
- **Atļaujas:** piekļūt programmas Kamera lietošanai nepieciešamām atļaujām.
- **Atjaunot iestatījumus:** atiestatīt kameras iestatījumus.
- **Par Kameru:** pārbaudīt programmas Kamera versiju un juridisko informāciju.
- **Sazinieties ar mums:** uzdot jautājumus vai pārbaudīt biežāk uzdotos jautājumus.

☞ Šī funkcija var nebūt pieejama atkarībā no modeļa.

# Galerija

## Ievads

Pieklūstiet ierīcē saglabātajiem attēliem un video. Jūs varat arī pārvaldīt attēlus un video albumos vai izveidot stāstus.

## Galerijas lietošana

Atveriet programmu **Galerija**.

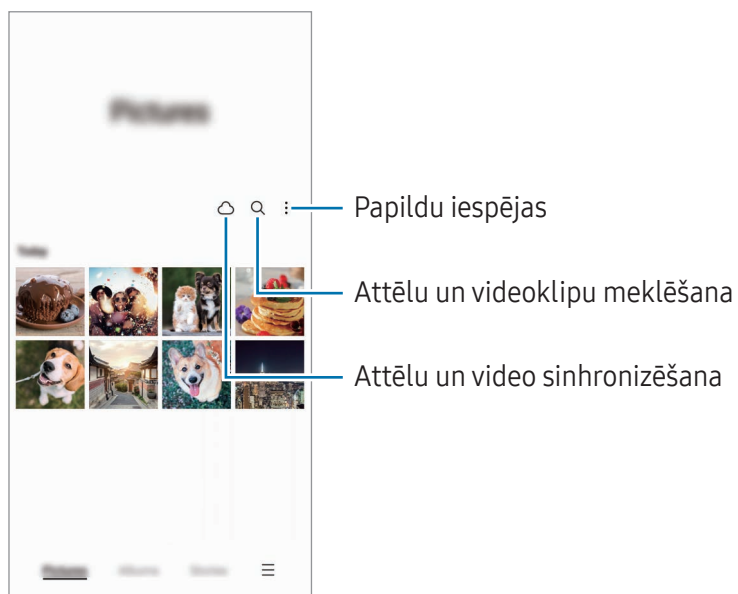

## Attēlu skatīšana

Atveriet programmu **Galerija** un izvēlieties attēlu. Lai skatītu citus failus, pavelciet ekrānā pa kreisi vai pa labi.

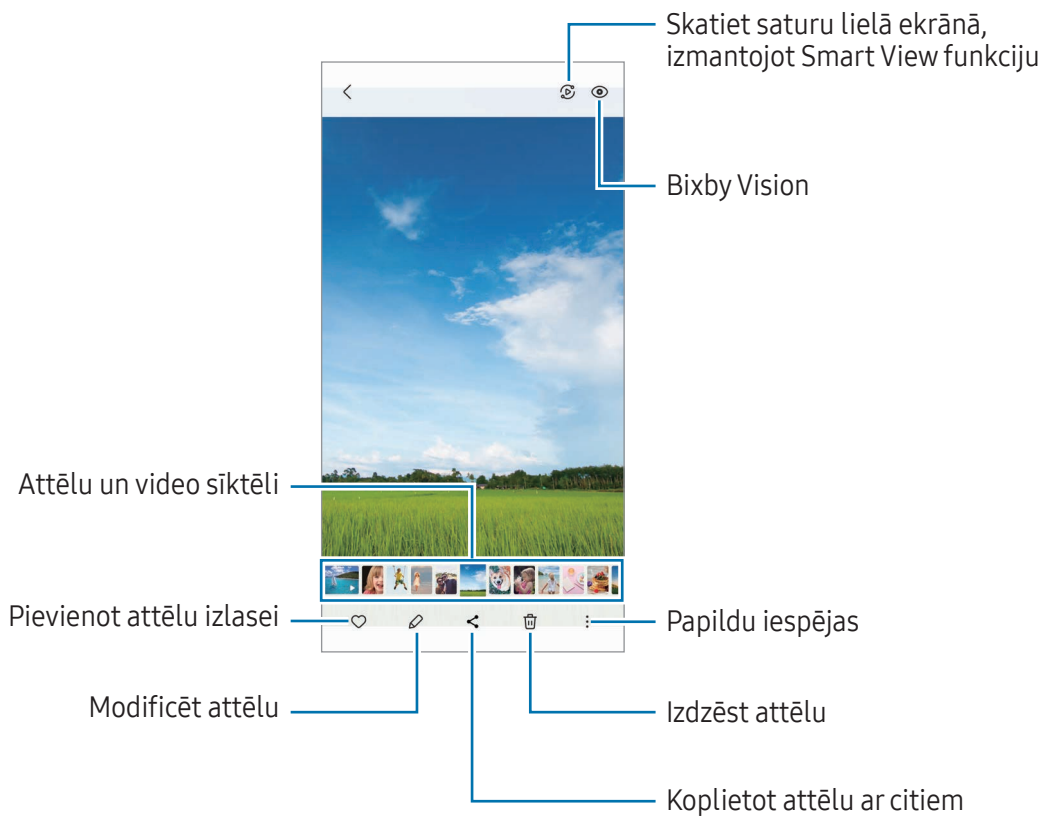

## Palielinātu attēlu apgriešana

- 1 Atveriet programmu **Galerija** un izvēlieties attēlu.
- 2 Izvērsiet divus pirkstus apgabālā, kuru vēlaties saglabāt, un pieskarieties pie . Izgrieztais apgabals tiks saglabāts kā fails.

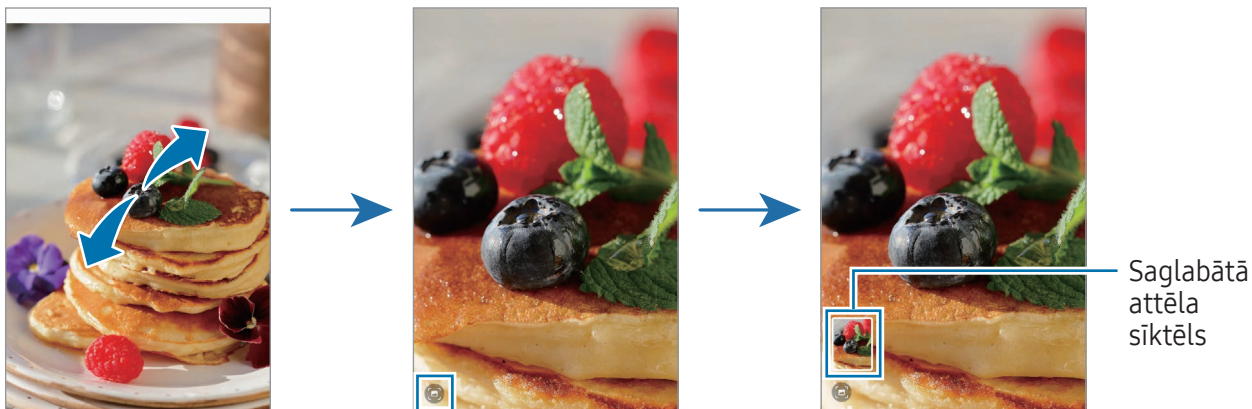

## Video skatīšana

Atveriet programmu **Galerija** un izvēlieties video, ko vēlaties atskaņot. Lai skatītu citus failus, pavelciet ekrānā pa kreisi vai pa labi.

Lai izmantotu vairāk iespēju atskaņošanas laikā, pieskarieties pie  → **Atvērt video atskaņotājā**.

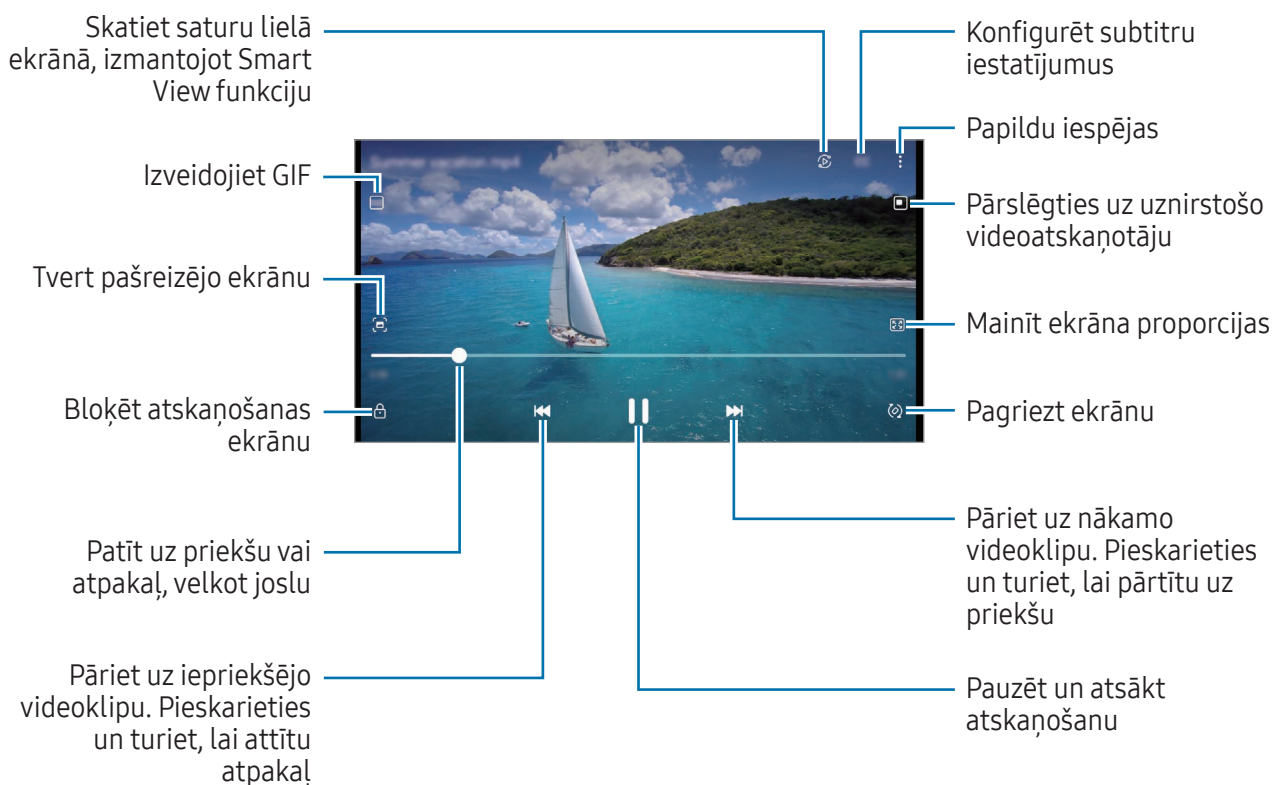

Velciet augšup vai lejup atskaņošanas ekrāna kreisajā pusē, lai pielāgotu spilgtumu, vai velciet augšup vai lejup atskaņošanas ekrāna labajā pusē, lai pielāgotu skaļumu.

Lai patītu atpakaļ vai pārtītu uz priekšu, velciet atskaņošanas ekrānā pa kreisi vai pa labi.

## Spilgtāku un skaidrāku video skatīšana

Uzlabojiet savu video attēla kvalitāti, lai izbaudītu gaišākas un daudz spilgtākas krāsas. Atveriet **Iestatījumi** un pieskarieties pie **Papildu funkcijas** → **Videoklipu spilgtums** → **Gaišs**.



- Šī funkcija ir pieejama tikai dažās programmās.
- Lietojot šo funkciju, palielināsies akumulatora enerģijas patēriņš.

## Albumi

Izveidojiet albumus un sakārtojiet savus attēlus un video.

- 1 Atveriet programmu **Galerija** un pieskarieties pie **Albumi** → **+** → **Albums**, lai izveidotu albumu.
- 2 Izvēlieties attēlus vai video, ko vēlaties kopēt, vai pārvietojiet tos uz albumu.

## Stāsti

Kad jūs uzņemat vai saglabājat attēlus un video, ierīce nolasa to datuma un atrašanās vietas atzīmes, sakārto attēlus un video un pēc tam izveido stāstus.

Atveriet programmu **Galerija**, pieskarieties pie **Stāsti** un izvēlieties stāstu. Ja pieskaraties pie , varat izmantot dažādas iespējas, piemēram, pārvaldīt stāsta saturu vai mainīt stāsta virsrakstu.

Ja stāstu sarakstā pieskaraties pie  → **Izveidot stāstu**, varat manuāli izveidot stāstus.

## Attēlu vai video sinhronizēšana

Atveriet programmu **Galerija**, pieskarieties pie , un pēc tam veiciet ekrānā norādītās darbības, lai pabeigtu sinhronizāciju. Programma **Galerija** un mākonis tiks sinhronizēti.

Sinhronizējot programmu **Galerija** ar mākonī, jūsu uzņemtie fotoattēli un ierakstītie video tiks saglabāti arī mākonī. Mākonī saglabātajiem attēliem un video varat piekļūt programmā **Galerija** un citās ierīcēs.

 Ja pievienojat savu Samsung kontu un Microsoft kontu, varat iestatīti Microsoft OneDrive kā savu mākonīkrātuvi.

## Attēlu vai video dzēšana

Atveriet programmu **Galerija**, pieskarieties un turiet attēlu, video vai stāstu, ko vēlaties dzēst, un pēc tam pieskarieties pie **Dzēst**.

## Atkritnes funkciju izmantošana

Dzēstos attēlus un video var uzglabāt atkritnē. Šie faili tiks dzēsti pēc noteikta laika perioda.

Atveriet programmu **Galerija**, pieskarieties pie  → **Iestatījumi** un pēc tam pieskarieties slēdzim **Atkritne**, lai to ieslēgtu.

Lai piekļūtu failiem atkritnē, atveriet programmu **Galerija** un pieskarieties pie  → **Atkritne**.

## AR zona

### Ievads

AR Zona sniedz jums ar paplašināto realitāti saistītas funkcijas. Izvēlieties funkciju un uzņemiet jautrus fotoattēlus vai video.

### AR zonas palaišana

Lai palaistu AR zonu, izmantojiet tālāk norādītās metodes:

- Atveriet programmu **AR zona**.
- Atveriet programmu **Kamera** un pieskarieties pie **VAIRĀK → AR ZONA**.



Dažas funkcijas var nebūt pieejamas atkarībā no operatora vai modeļa.

### AR emoc. stud.

Izveidojiet emocijzīmes, kā vien vēlaties, un izmantojiet tās dažādās funkcijās.

### AR emocijzīmes izveide

- 1 Atveriet programmu **AR zona** un pieskarieties pie **AR emoc. stud.**
- 2 Varat izmantot iepriekš izveidotu emocijzīmi. Pavelciet pa kreisi vai pa labi, atlasiet emocijzīmi un tad pieskarieties pie .  
Ja vēlaties izveidot savu emocijzīmi, uzņemiet pašfoto vai atlasiet attēlu.

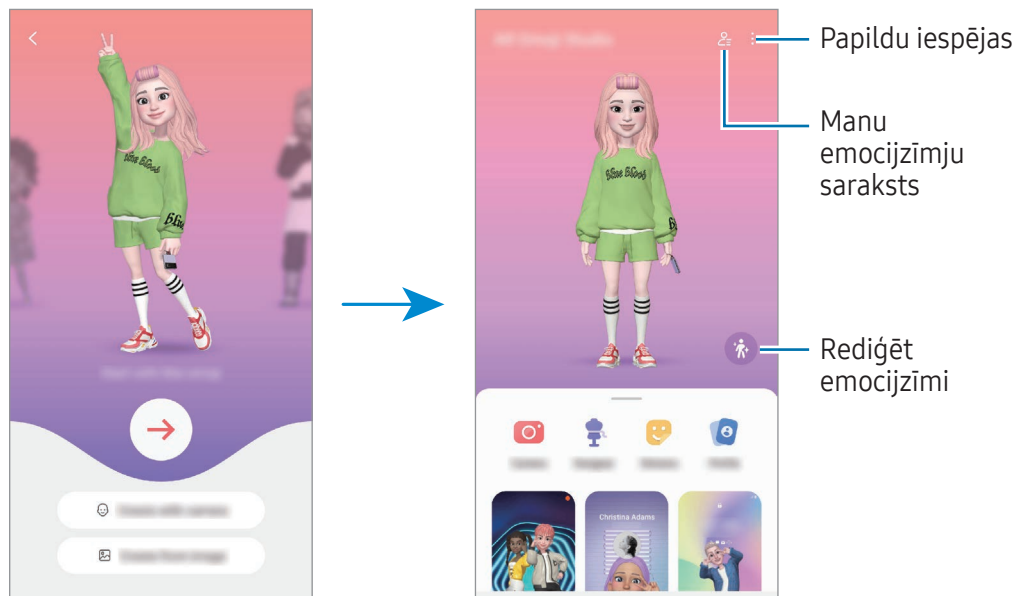

3 Lai izveidotu emocijzīmi, izpildiet ekrānā redzamos norādījumus.



### Vēlamās AR emocijzīmes izvēle



Atveriet programmu **AR zona**, pieskarieties pie **AR emoc. stud.** →  un tad izvēlieties vēlamo emocijzīmi.

### AR emocijzīmju dzēšana

Atveriet programmu **AR zona**, pieskarieties pie **AR emoc. stud.** →  → , atzīmējiet emocijzīmes, ko vēlaties dzēst, un tad pieskarieties pie **Dzēst**.

### Īsa AR emocijzīmju video izveide un ierīces izrotāšana ar to

Varat ar emocijzīmi izveidot īsu video un izmantot to kā fona tapeti vai zvana fona attēlu.

- 1 Atveriet programmu **AR zona** un pieskarieties pie **AR emoc. stud.**
- 2 Izvēlieties **Izveidot video**, **Zvana ekr.** vai **Bloķ. ekr.**
- 3 Izvēlieties vēlamo veidni.  
Lai mainītu fona attēlu, pieskarieties pie  → .
- 4 Pieskarieties pie **Saglabāt**, lai saglabātu video.  
Saglabātos video var pārbaudīt programmā **Galerija**.
- 5 Lai video izmantotu tiešā veidā, izvēlieties iespēju ekrāna apakšdaļā.

## Kontaktpersonas profila izveide ar AR emocijzīmi

Izmantojiet emocijzīmi kā sava Samsung konta un programmas **Kontakti** profila attēlu. Varat izvēlēties kādu no vairākām pozām vai izveidot personīgas izteiksmes.

- 1 Atveriet programmu **AR zona** un pieskarieties pie **AR emoc. stud.**
- 2 Pieskarieties pie **Profils** un izvēlieties emocijzīmi.
- 3 Pieskarieties pie , lai uzņemtu savu izteiksmi, vai izvēlieties vēlamu pozu.
- 4 Pieskarieties pie **Gatavs** → **Saglabāt**.

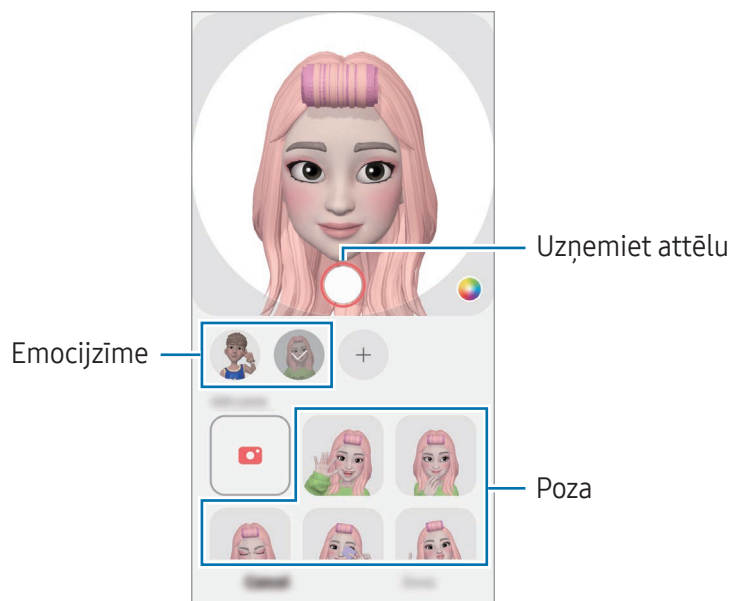

## AR emoc. kamera

Izveidojiet jautrus fotoattēlus vai video ar emocijzīmēm, izmantojot dažādus uzņemšanas režīmus.

- 1 Atveriet programmu **AR zona** un pieskarieties pie **AR emoc. kamera**.
- 2 Izvēlieties emocijzīmi un režīmu, kuru vēlaties lietot. Pieejamie režīmi var atšķirties atkarībā no izvēlētās emocijzīmes.
  - **AINA**: emocijzīme atveido jūsu izteiksmes. Varat nomainīt arī fona attēlu.
  - **MASKA**: emocijzīmes seja parādās virs jūsu sejas, radot iespaidu, ka valkājat masku.
  - **SPOGULIS**: emocijzīme atveido jūsu ķermeņa kustības.
  - **ATSKAŅOT**: emocijzīme pārvietojas uz reāla fona.

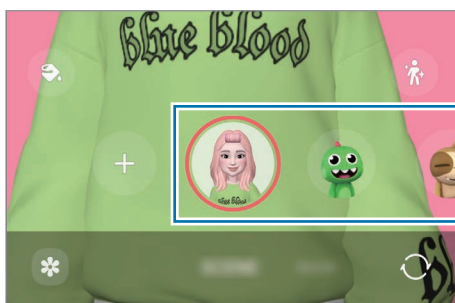

- 3 Pieskarieties emocijzīmes ikonai, lai uzņemtu fotoattēlu, vai pieskarieties ikonai un turiet to, lai ierakstītu video.  
Jūs varat pārbaudīt uzņemtus fotoattēlus un video, kā arī kopīgot tos programmā **Galerija**.

## AR emoc. uzlīmes

Kad izveidojat AR emocijzīmes, automātiski tiek izveidotas uzlīmes ar emocijzīmju izteiksmēm un darbībām. Kā arī savas uzlīmes varat izveidot, mainot izteiksmi vai fonu. Varat izmantot savu emocijzīmju uzlīmes, sūtot ziņojumus vai sociālo tīklu pakalpojumus.

### Savu uzlīmju izveidošana

- 1 Atveriet programmu **AR zona** un pieskarieties pie **AR emoc. uzlīmes**.
- 2 Pieskarieties pie **+** uzlīmju saraksta augšdaļā.
- 3 Rediģējiet uzlīmes atbilstoši savām vēlmēm un pieskarieties pie **Saglabāt**. Izveidotajām uzlīmēm varat piekļūt uzlīmju saraksta augšgalā.

## AR emocijzīmju uzlīmju dzēšana

Atveriet programmu **AR zona** un pieskarieties pie **AR emoc. uzlīmes** →  → **Rediģēt**. Izvēlieties emocijzīmju uzlīmes, ko dzēst, un pieskarieties pie **Dzēst**.

## AR emocijzīmju uzlīmju izmantošana tērzētavās

Varat izmantot savas emocijzīmju uzlīmes sarunas laikā vai sociālo tīklu pakalpojumos. Tālāk norādītās darbības ir piemērs jūsu emocijzīmju uzlīmju izmantošanai programmā **Ziņas**.

- 1 Veidojot ziņojumu programmā **Ziņas**, pieskarieties pie  uz Samsung tastatūras.
- 2 Pieskarieties ikonai emocijzīmes ikonai.
- 3 Izvēlieties kādu no jūsu emocijzīmes uzlīmēm.  
Tiks ievietota emocijzīmes uzlīme.

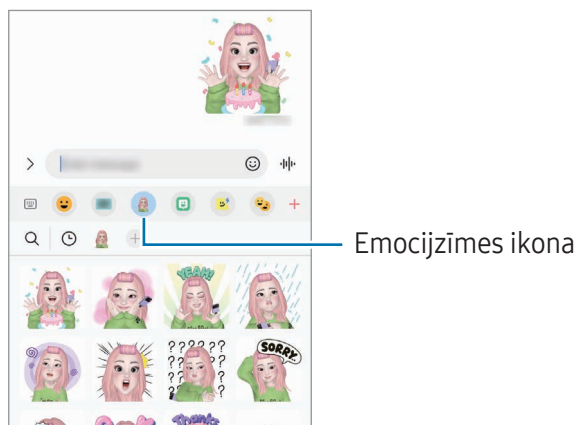

## AR skice

### (Video ierakstīšana ar AR funkciju)

Ierakstiet jautrus video ar virtuālo rokrakstu vai zīmējiet uz cilvēku un dzīvnieku (kaķu un suņu) sejām vai jebkur citur. Kad kamera atpazīst seju vai telpu, sejas uzmetumi sekos sejai, tai kustoties, un telpas uzmetumi tiks fiksēti tajā pašā vietā, pat kamerai kustoties.

1 Atveriet programmu **AR zona** un pieskarieties pie **AR skice**.

Kad kamera atpazīs objektu, ekrānā parādīsies atpazīšanas zona.

2 Rakstiet vai zīmējiet atpazīšanas zonā.

- Ja pārslēgsieties uz aizmugurējo kameru, varat arī rakstīt un zīmēt ārpus atpazīšanas zonas.
- Ja pieskarsieties pie  un pēc tam sāksiet zīmēt uzmetumus, varat ierakstīt sevi, to darot.

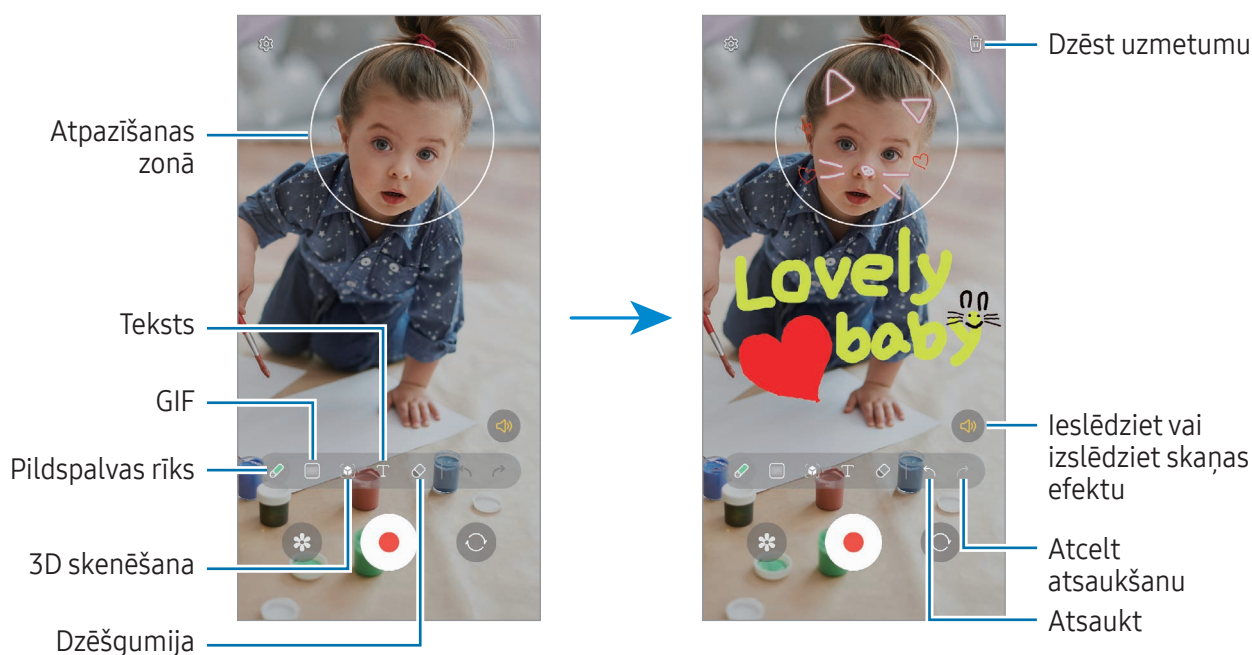

3 Pieskarieties pie , lai ierakstītu video.

4 Pieskarieties , lai pārtrauktu video ierakstīšanu.

Video var pārbaudīt un koplietot programmā **Galerija**.



Priekšskatījuma ekrānā pieejamās funkcijas var atšķirties atkarībā no izmantotās kameras.

# Bixby

## Ievads

Bixby ir lietotāja saskarnes pakalpojums, kas atvieglo ierīces lietošanu.

Varat sarunāties ar Bixby vai rakstīt tekstu. Bixby palaidīs jūsu pieprasīto funkciju vai parādīs jūsu vēlamo informāciju. Apmeklējiet [www.samsung.com/bixby](http://www.samsung.com/bixby), lai iegūtu vairāk informācijas.



Bixby ir pieejams tikai dažās valodās, un noteiktos reģionos tas, iespējams, nebūs pieejams.

## Bixby palaišana

Turiet nospiestu sānu taustiņu, lai palaistu Bixby. Tiks atvērta Bixby ievadlapa. Kad ir izvēlēta valoda, kuru lietot ar Bixby, pierakstieties savā Samsung kontā un pabeidziet iestatījumus, sekojot ekrānā redzamajiem norādījumiem; parādīsies Bixby ekrāns.

## Bixby izmantošana

Kamēr turat nospiestu sānu taustiņu, pasakiet Bixby, ko vēlaties. Vai arī sakiet aktivizēšanas frāzi un pasakiet, ko vēlaties.

Piemēram, nospiežot un turot sānu taustiņu, sakiet: “How’s the weather today?”. Ekrānā parādīsies laikapstākļu informācija.

Ja Bixby jums sarunas laikā uzdod jautājumu, jūs varat turpināt sarunāties ar Bixby, nenospiežot sānu taustiņu vai nepieskaroties pie .

## Bixby aktivizācija, izmantojot balsi

Jūs varat sākt sarunu ar Bixby, pasakot vārdus: “Hi, Bixby” vai “Bixby”. Reģistrējiet savu balsi, lai Bixby reaģētu uz jūsu balsi.

- 1 Atveriet programmu **Bixby** un pieskarieties pie  → **Voice wake-up**.
- 2 Pieskarieties slēdzim, lai to ieslēgtu.
- 3 Izvēlieties vēlamo aktivizēšanas frāzi sadaļā **Wake-up phrase**.
- 4 Pieskarieties slēdzim **Respond to my voice**, lai to ieslēgtu.
- 5 Lai pabeigtu iestatīšanu, izpildiet ekrānā redzamos norādījumus. Tagad jūs varat pateikt aktivizēšanas frāzi un sākt sarunu.

## Sazināšanās rakstiski

Ja jūsu balss netiek atpazīta apkārtējā trokšņa dēļ vai ja atrodaties situācijā, kur runāšana ir apgrūtināta, jūs varat sazināties ar Bixby rakstiski.

Atveriet programmu **Bixby**, pieskarieties pie  un pēc tam ierakstiet, ko vēlaties.

Saziņas laikā Bixby jums arī atbildēs rakstiski, nevis sniegs balss atbildes.

## Bixby Vision

### Ievads

Bixby Vision ir pakalpojums, kas nodrošina dažādas funkcijas, pamatojoties uz attēlu atpazīšanu. Bixby Vision var izmantot, lai meklētu informāciju, atpazīstot objektus. Izmantojiet noderīgu Bixby Vision funkciju klāstu.



- Šī funkcija var nebūt pieejama, vai jūs varat iegūt nepareizus meklēšanas rezultātus atkarībā no attēla lieluma, formāta vai izšķirtspējas.
- Samsung neatbild par Bixby Vision sniegto produktu informāciju.

### Bixby Vision palaišana

Palaidiet Bixby Vision, lietojot kādu no tālāk norādītajām metodēm.

- Programmā **Kamera** uzņemšanas režīmu sarakstā pieskarieties pie **VAIRĀK** un pieskarieties pie **BIXBY VISION**.
- Programmā **Galerija** izvēlieties attēlu un pieskarieties pie .
- Programmā **Samsung internets** pieskarieties attēlam un turiet to nospiestu, pēc tam pieskarieties pie **Meklēt ar Bixby Vision**.
- Ja pievienojāt programmas Bixby Vision ikonu programmu sarakstā, atveriet programmu **Bixby Vision**.

## Bixby Vision izmantošana

- 1 Palaist Bixby Vision.
- 2 Izvēlieties funkciju, kuru vēlaties lietot.
  - **TULKOT**: atpazīt tekstu no dokumentiem vai attēliem un to tulkot.
  - **TEKSTS**: atpazīt tekstu no dokumentiem vai attēliem un to izvilkt.
  - **ATKLĀT**: meklēt tiešsaistē attēlus, kas ir līdzīgi atpazītajam objektam, un saistīto informāciju.

 Pieejamās funkcijas un meklēšanas rezultāti var atšķirties atkarībā no reģiona vai operatora.

## Vairāki logi

### (Vairāku programmu lietošana vienlaikus)

#### Ievads

Palaidiet divas programmas vienlaicīgi dalītā ekrāna skatā. Iespējams arī vienlaicīgi darbināt vairākas programmas uznirstošajā skatā.

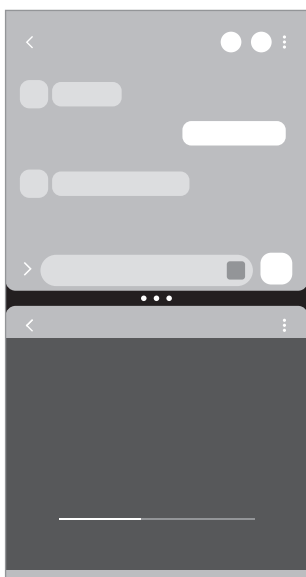

Dalītā ekrāna skats

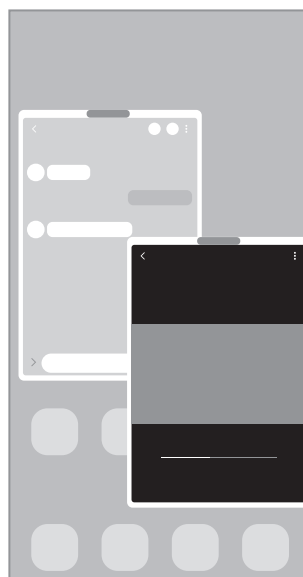

Uznirstošais skats

 Dažas programmas var neatbalstīt šo funkciju.



## Dalītā ekrāna skats

- 1 Pieskarieties pēdējo programmu pogai, lai atvērtu pēdējo lietoto programmu sarakstu.
- 2 Velciet pa kreisi vai pa labi, pieskarieties programmas ikonai un pēc tam pieskarieties pie **Atvērt dalītā ekrāna skatā**.  
Vai arī velciet programmu uz vietu, kur tiek parādīts **Nometiet šeit, lai atvērtu**.
- 3 Programmu sarakstā izvēlieties otru programmu, ko vēlaties atvērt.

## Programmu atvēršana no Edge paneļa

- 1 Programmas lietošanas laikā velciet Edge paneļa turi uz ekrāna vidu.
- 2 Velciet programmu pa kreisi un atlaidiet vietā, kur tiek parādīts **Nometiet šeit, lai atvērtu**. Izvēlēta programma tiks atvērta dalītā ekrāna skatā.



Programmu var iestatīt, lai tā tiktu atvērta dalītā ekrāna skatā, tai vienreiz pieskaroties. Pieskarieties pie  →  un pieskarieties pie **Pieskarties sadaļā Atvērt dalītā ekrāna skatā**. Pieskaroties slēdzim **Rādīt nesen lietotās programmas**, lai to ieslēgtu, Edge paneļa dalītā ekrāna skatā varat palaist pēdējās lietotās programmas.

## Programmu pāru pievienošana

Pievienojiet visbiežāk lietotās programmas kā programmu pāri, lai tās ar vienu pieskārienu vienlaikus atvērtu dalītā ekrāna skatā.

- 1 Pieskarieties pie aplīiem starp programmām dalītā ekrāna skatā.
- 2 Pieskarieties pie ☆.
- 3 Izvēlieties vietu, kur pievienot programmu pāri.  
Programmas, kuras izmantojāt dalītā ekrāna skatā, tiks saglabātas vietā, kuru izvēlaties kā programmu pāri.

## Loga izmēra pielāgošana

Velciet aplūš starp programmu logiem, lai pielāgotu logu izmēru.

Kad velkat aplūš starp programmu logiem uz ekrāna malu, logs tiek maksimizēts.

## Uznirstošais skats

- 1 Pieskarieties pēdējo programmu pogai, lai atvērtu pēdējo lietoto programmu sarakstu.
- 2 Velciet pa kreisi vai pa labi, pieskarieties programmas ikonai un pēc tam pieskarieties pie **Atvērt uznirstošajā skatā**.

Vai arī velciet programmu uz vietu, kur tiek parādīts **Nometiet šeit, lai rādītu uznirstošajā skatā**. Programmu saraksts parādīsies uznirstošajā skatā.

Ja pieskaraties Sākuma pogai, vienlaikus izmantojot uznirstošo logu, logs tiks samazināts un parādīts kā programmas ikona. Lai atkal izmantotu uznirstošo logu, pieskarieties programmas ikonai.

## Programmu atvēršana no Edge paneļa

- 1 Velciet Edge paneļa turi uz ekrāna centru.
- 2 Velciet programmu pa kreisi un atlaidiet vietā, kur tiek parādīts **Nometiet šeit, lai rādītu uznirstošajā skatā**.

Izvēlētā programma tiks atvērta uznirstošajā skatā.

## Uznirstošo logu pārvietošana

Lai pārvietotu uznirstošo logu, pieskarieties loga rīkjoslai un velciet to uz citu vietu.

## Samsung internets

Pārlūkojiet internetu, lai meklētu informāciju, un izveidojiet iecienītāko tīmekļa vietņu grāmatzīmes ērtai piekļuvei tām.

- 1 Atveriet programmu **Samsung internets**.
- 2 Ievadiet adresi vai atslēgvārdu un tad pieskarieties **Aiziet!**.

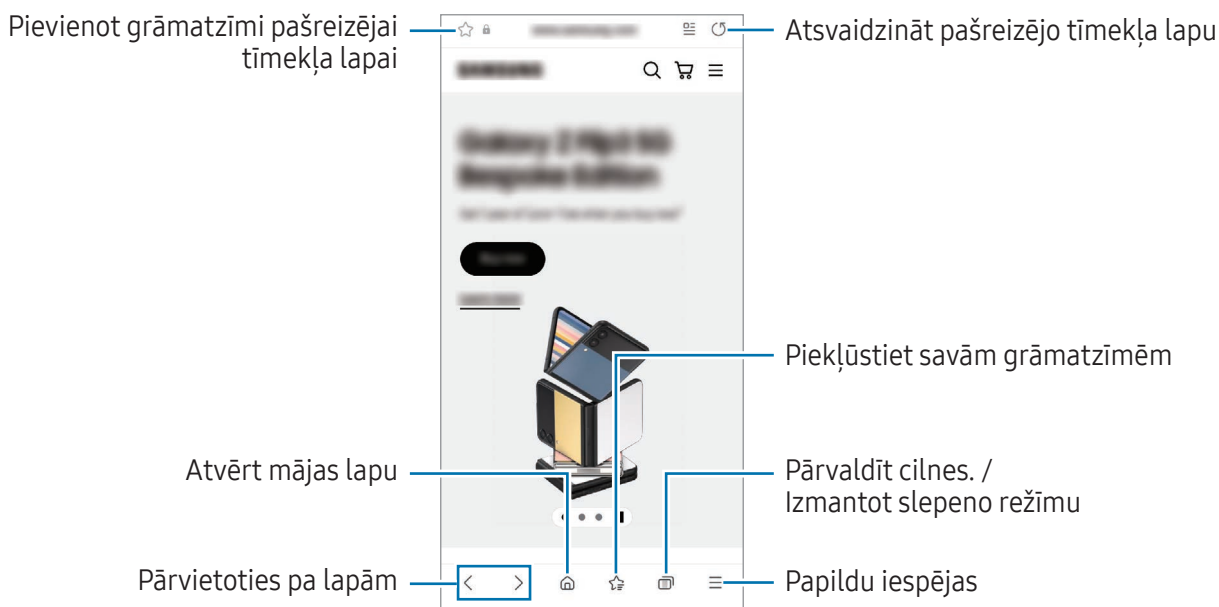

Lai piekļūtu rīkjoslām, velciet ekrānā mazliet uz leju.

Lai ātri pārslēgtu cilnes, pieskarieties pie  vai adreses laukā velciet pa kreisi vai pa labi.



## Slepenā režīma izmantošana

Iestatot slepenajam režīmam paroli, varat neļaut citiem piekļūt jūsu meklēšanas vēsturei, pārlūkošanas vēsturei, grāmatzīmēm un saglabātajām lapām.

- 1 Pieskarieties pie  → **ieslēgt slepeno režīmu**.
- 2 Pieskarieties slēdzim **Bloķēt Slepeno režīmu**, lai to ieslēgtu, pieskarieties pie **Sākt** un pēc tam iestatiet slepenā režīma paroli.  
Slepenajā režīmā ierīce maina rīkjoslu krāsu. Lai slepeno režīmu izslēgtu, pieskarieties pie  → **Izslēgt slepeno režīmu**.

 Slepenajā režīmā nevar lietot dažas funkcijas, piemēram, ekrāna tveršanu.

# Samsung Health

## Ievads

Samsung Health palīdz rūpēties par jūsu veselības stāvokli un fizisko sagatavotību. Iestatiet veselīga dzīvesveida mērķus, pārbaudiet sasniegto un esiet informēts par savu vispārējo veselības stāvokli un fizisko sagatavotības līmeni. Jūs varat arī salīdzināt savus reģistrētos soļu skaitītāja datus ar citu Samsung Health lietotāju datiem un iegūt ar veselību saistītus padomus.

Apmeklējiet [www.samsung.com/samsung-health](http://www.samsung.com/samsung-health), lai iegūtu vairāk informācijas.

## Samsung Health izmantošana

Atveriet programmu **Samsung Health**. Darbinot šo programmu pirmo reizi vai restartējot to pēc datu atiestatīšanas, ievērojiet ekrānā redzamās norādes, lai pabeigtu iestatīšanu.

Lai rediģētu vienumus Samsung Health sākuma ekrānā, pieskarieties pie  → **Rediģēt sākuma ekrānu**.

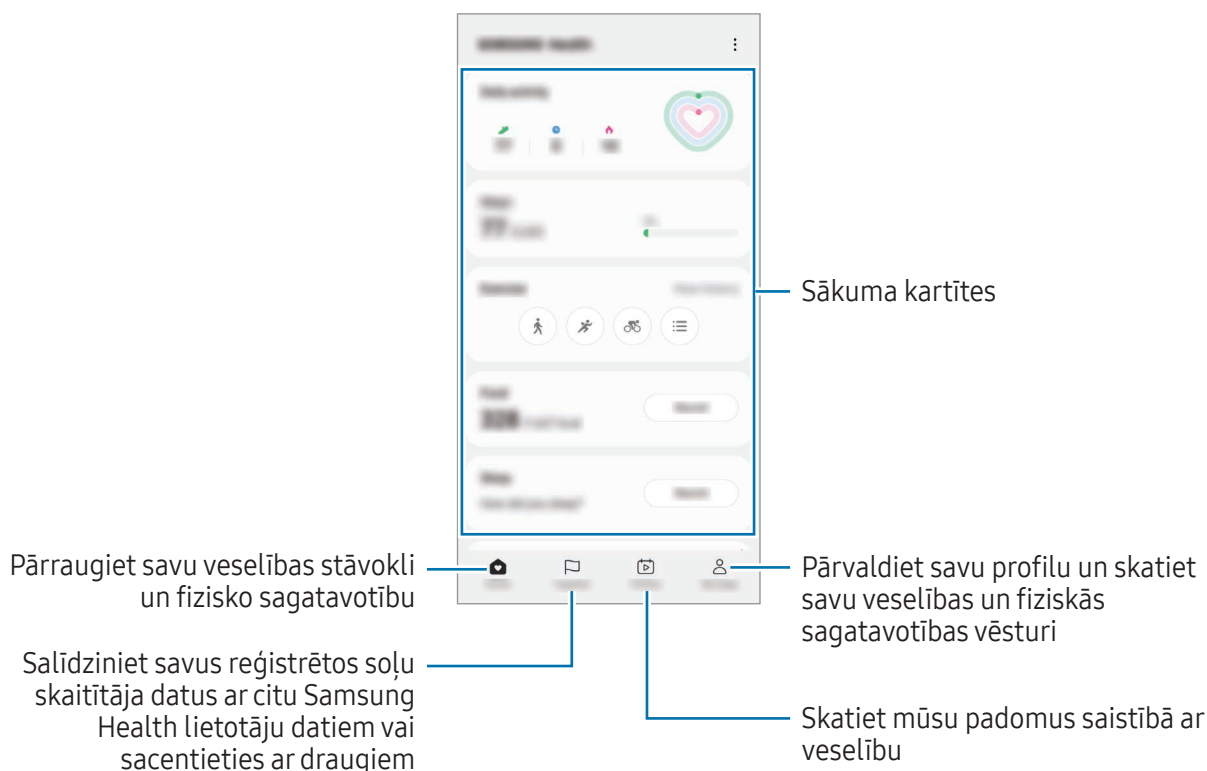

- Dažas funkcijas var nebūt pieejamas atkarībā no reģiona.
- Vibrācijas var ietekmēt jūsu soļu skaitu, ja jūs, izmantojot soļu kartīti, pārvietojaties ar automobili vai vilcienu.



# Samsung Notes

## Ievads

Izveidojiet piezīmes, ievadot tekstu ar tastatūru vai rakstot un zīmējot uz ekrāna ar pirkstu. Tāpat jūs piezīmēs varat iekļaut attēlus vai balss ierakstus.

 Šī funkcija var nebūt pieejama atkarībā no modeļa.

## Piezīmju izveidošana

- 1 Atveriet programmu **Samsung Notes**, pieskarieties pie  un pēc tam izveidojiet piezīmi. Jūs varat mainīt ievades metodi, pieskaroties pie  vai .

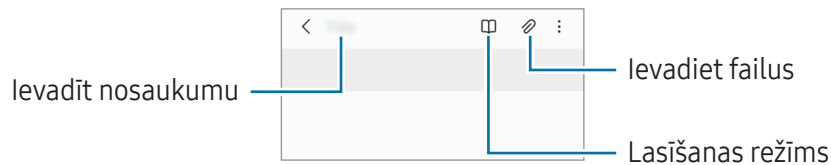

- 2 Kad esat beidzis sacerēt piezīmi, pieskarieties pie Atgriešanās pogas, lai to saglabātu. Ja vēlaties saglabāt piezīmi citā faila formātā, pieskarieties pie  → **Saglabāt kā failu**.

## Piezīmju dzēšana



Pieskarieties un turiet piezīmi, kuru vēlaties dzēst, un pieskarieties pie **Dzēst**.

## Piezīmju sastādīšana rokrakstā

Piezīmju sacerēšanas ekrānā pieskarieties pie , lai zīmētu vai rakstītu rokrakstā.

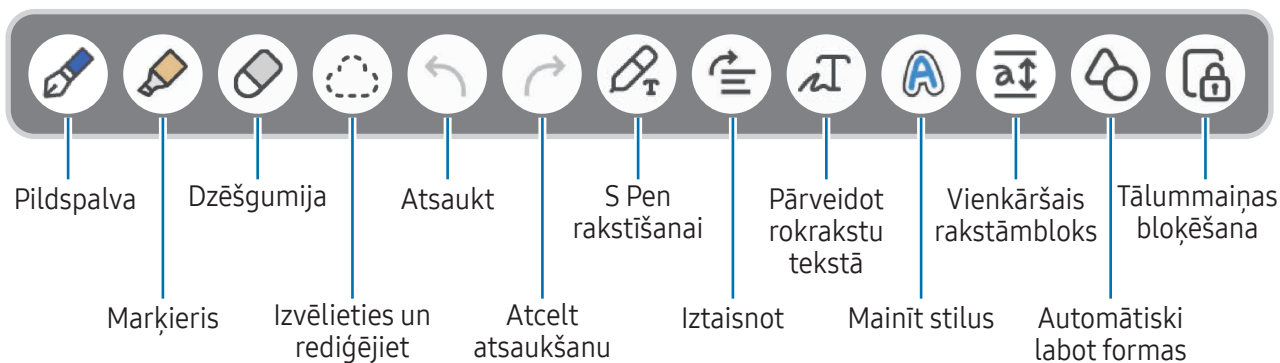
Varat ērti ievadīt lielāku rokrakstu, ja palielināsiet ekrānu, izvēršot uz tā divus pirkstus.



 Ja modelim, kas atbalsta S Pen, ievade ar pirkstu nedarbojas, pieskarieties pie  → **Zīmēšana ar pirkstu ieslēgta.**

## Dzēšgumijas izmantošana

Ja vēlaties dzēst rokrakstu no piezīmes, pieskarieties pie  un izvēlieties dzēšamo laukumu. Vai arī, turot nospiestu S Pen pogu, izvēlieties dzēšamo laukumu.



Lai mainītu dzēšgumijas veidu, vēlreiz pieskarieties pie .

- **Vilkumu dzēšgumija:** dzēsiet izvēlēto rindiņu.
- **Laukumu dzēšgumija:** dzēsiet tikai izvēlēto laukumu. Varat pielāgot dzēšgumijas izmēru, velkot izmēra pielāgošanas joslu.

 Pat ar mazāko dzēšgumiju var neizdoties precīzi izdzēst vēlamu daļu.

## Rokraksta piezīmju rediģēšana

Rediģējiet ar roku rakstītās piezīmes, izmantojot dažādas rediģēšanas iespējas, piemēram, griešanu, pārvietošanu vai izmēru maiņu.

- 1 Ja uz piezīmes ir rokraksts, pieskarieties pie .  
Lai mainītu izvēles formu, vēlreiz pieskarieties .

2 Pieskarieties vai apvelciet līniju ap ievadi, lai to izvēlētos.

- Lai pārvietotu ievadi uz citu vietu, izvēlieties ievadi un velciet to uz citu vietu.
- Lai mainītu izvēlētā laukuma izmēru, pieskarieties ievadei un velciet rāmja, kas parādās, stūri.

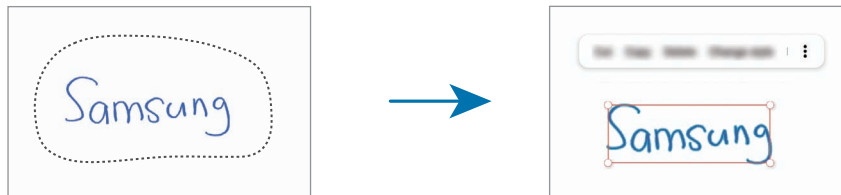



3 Rediģējiet ievadi, izmantojot pieejamās iespējas.

## Rokraksta pārveidošana tekstā

Pieskarieties pie  un rakstiet ekrānā ar S Pen. Ar roku rakstītais tūlīt tiks nomainīts ar tekstu.

Pēc rakstīšanas uz ekrāna, pieskarieties pie . Priekšskatījuma ekrānā parādīsies iespējas. Pavelkot

 vai , varat izvēlieties vēlamo rokrakstu. Lai samainītu rokrakstu ar tekstu, pieskarieties pie **Konvertēt**.

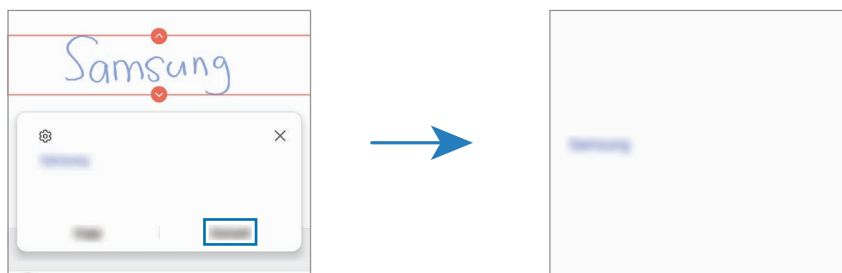



## Satura horizontāla iztaisnošana

Varat savu rokrakstu un zīmējumus iztaisnot horizontāli.

Pēc rakstīšanas vai zīmēšanas uz ekrāna pieskarieties pie .

## Stilu maiņa

Varat mainīt rokraksta un zīmējumu stilu.

Pēc rakstīšanas vai zīmēšanas uz ekrāna divreiz pieskarieties pie  un izvēlieties vēlamo krāsu vai līnijas biezumu. Pēc tam vērsiet S Pen tur, kur vēlaties lietot stilu. Kad parādās , pieskarieties tur, kur vēlaties mainīt stilu.

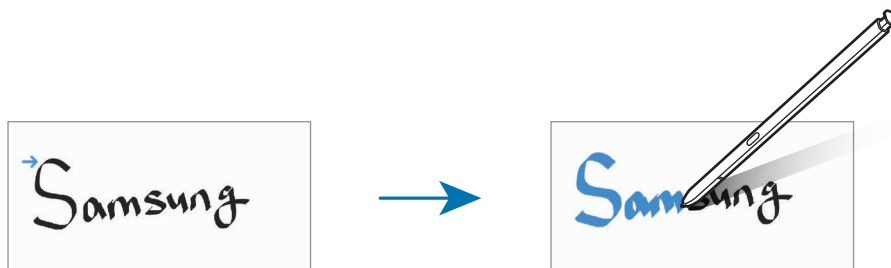

## Vienkāršā rakstāmbloka izmantošana

Piezīmes sastādīšanas ekrānā pieskarieties pie . Ievades lauks tiek palielināts un ir redzams kā vienkāršais rakstāmbloks.

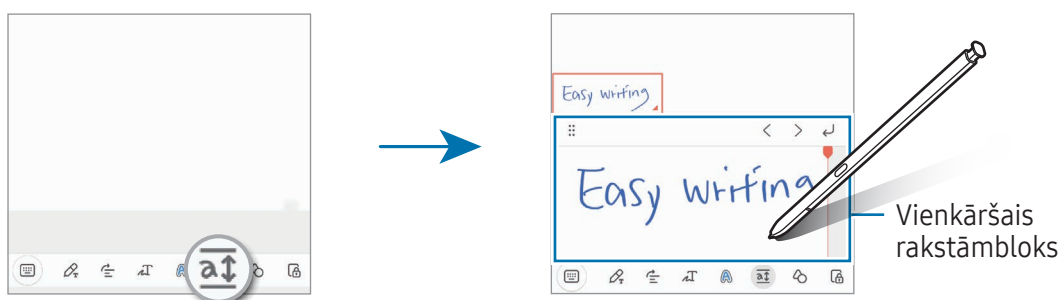

## Automātiska formu labošana

Pieskarieties  un uzzīmējiet formu. Forma tiks labota.

## Balss piezīmju ierakstīšana

Ierakstiet savu balsi, sastādot piezīmi, un pēc tam saturs tiks sinhronizēts ar ierakstu.

Piezīmes rakstīšanas ekrānā pieskarieties pie  → **Balss ieraksts** un izveidojiet piezīmi.

Izvēlieties piezīmi no saraksta un pieskarieties , lai atskaņotu ierakstu. Ieraksta laikā izveidotais saturs tiks parādīts ekrānā kopā ar ierakstu.

## Atgādņu pievienošana PDF failiem

Atveriet programmu **Samsung Notes**, pieskarieties pie  un pēc tam izvēlieties PDF failu. Varat pievienot atgādnēs PDF failam.

## Atgādņu piespraušana sākuma ekrānam

Piespraudiet piezīmi sākuma ekrānam, lai to pārbaudītu, atvērtu vai rediģētu.

- 1 Atveriet programmu **Samsung Notes**.
- 2 Izvēlieties piezīmi un pieskarieties pie  → **Pievienot** → **Sākuma ekrāns**.  
Piezīme tiks pievienota sākuma ekrānam.

## Satura izgriešana

Piezīmei var pievienot saturu, piemēram, saiti uz tīmekļa lapu vai attēlu.

- 1 Ja ir kāds saturs, kuru vēlaties izgriezt programmu **Samsung interneti**, **Ziņas** vai **Galerija** izmantošanas laikā, atveriet programmu **Samsung Notes** dalītā ekrāna skatā vai uznirstošajā skatā. Lai iegūtu plašāku informāciju par dalītā ekrāna skatu vai uznirstošo skatu, skatiet sadaļu [Vairāki logi](#).  
Vai arī veiciet dubultskārienu uz ekrāna, turot nospiestu S Pen pogu, vai arī atveriet bezskāriena komandu paneli un pieskarieties pie **Izveidot piezīmi**.  
Iespējas, kuras varat izmantot, tiks parādītas piezīmju sacerēšanas ekrāna apakšējā daļā.
- 2 Izvēlieties atbilstošo iespēju.

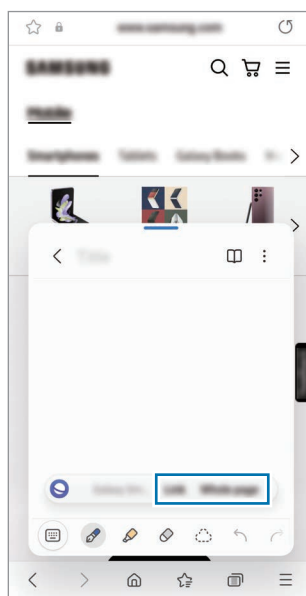



## Samsung Members

**Samsung Members** piedāvā klientiem tādus atbalsta pakalpojumus kā ierīces problēmu diagnostika, kā arī ļauj lietotājiem iesniegt jautājumus un kļūdu ziņojumus. Tāpat jūs varat dalīties informācijā ar citiem Galaxy lietotāju kopienas biedriem vai pārbaudīt jaunāko informāciju un ieteikumus. **Samsung Members** var palīdzēt jums atrisināt problēmas, kas rodas ierīces lietošanas laikā.

## Samsung Kids

Noteiktām programmām iespējams ierobežot bērnu piekļuvi, kā arī iestatīt šādu programmu lietošanas ilgumu un konfigurēt iestatījumus, lai bērniem, lietojot ierīci, nodrošinātu jautru un drošu vidi.

Atveriet paziņojumu paneli, velciet uz leju un pēc tam pieskarieties pie  (**Kids**). Ja ātrajā panelī viens  (**Kids**) nav pieejams, pieskarieties pie  un aizvelciet pogu, lai to pievienotu. Palaižot Samsung Kids pirmo reizi vai pēc datu atiestatīšanas, izpildiet ekrānā redzamos norādījumus, lai pabeigtu iestatīšanu.

Samsung Kids ekrānā izvēlieties programmu, kuru vēlaties lietot.



Iepriekš iestatītā ekrāna bloķēšanas metode vai izveidotais PIN tiks izmantots, lai ieslēgtu funkciju **Vecāku kontrole** vai aizvērtu Samsung Kids.

### Vecāku kontroles funkciju izmantošana

Varat konfigurēt Samsung Kids iestatījumus un pārbaudīt lietojuma vēsturi.

Samsung Kids ekrānā pieskarieties pie  → **Vecāku kontrole** un ievadiet atbloķēšanas kodu.

### Samsung Kids aizvēršana

Lai aizvērtu Samsung Kids, pieskarieties Atgriešanās pogai vai pieskarieties pie  → **Aizvērt Samsung Kids** un pēc tam ievadiet atbloķēšanas kodu.

## Samsung Global Goals

Globālie mērķi, kurus 2015. gadā noteica Apvienoto Nāciju Organizācijas Ģenerālā asambleja, sastāv no tādiem, kuru uzdevums ir izveidot ilgtspējīgu sabiedrību. Šie mērķi ir vērsti uz nabadzības izskaušanu, cīņu pret nevienlīdzību un klimata pārmaiņu apturēšanu.

Iepazīstoties ar Samsung Global Goals, uzziniet vairāk par globālajiem mērķiem un pievienojieties kustībai par labāku nākotni.

## Samsung TV Plus

Izvēlieties kanālus, tāpat kā to darītu, skatoties TV, un izbaudiet dažādus bezmaksas video.

Atveriet programmu **Samsung TV Plus**.



Šī programma var nebūt pieejama atkarībā no operatora vai modeļa.

## Galaxy Shop

Dodieties uz Samsung tīmekļa vietni un iegūstiet dažādu informāciju saistībā ar produktiem.

Atveriet programmu **Galaxy Shop**.



Šī programma var nebūt pieejama atkarībā no operatora vai modeļa.

## Galaxy Wearable

Izmantojot programmu Galaxy Wearable, varat pārvaldīt savas valkājamās ierīces. Savienojot savu tālruni ar valkājamo ierīci, varat pielāgot valkājamās ierīces iestatījumus un programmas.

Atveriet programmu **Galaxy Wearable**.

Pieskarieties pie **Sākt**, lai savienotu tālruni ar valkājamo ierīci. Lai pabeigtu iestatīšanu, izpildiet ekrānā redzamos norādījumus. Papildinformāciju par valkājamās ierīces pievienošanu jūsu ierīcei un lietošanu kopā ar to skatiet valkājamās ierīces lietotāja rokasgrāmatā.

## PENUP (Galaxy S23 Ultra)



PENUP ir sociālo tīklu pakalpojums tādu mākslas darbu kopīgošanai, kas radīti ar S Pen. Publicējiet savus mākslas darbus, iepazīstieties ar citu personu darbiem un iegūstiet noderīgus zīmēšanas padomus.

Atveriet programmu **PENUP**.

## Kalendārs



Pārvaldiet savu grafiku, ievadot plānotājā paredzētos pasākumus.

### Notikumu izveide

- 1 Atveriet programmu **Kalendārs** un pieskarieties pie  vai divreiz pieskarieties datumam. Ja datumā jau ir saglabāti notikumi vai uzdevumi, pieskarieties datumam un pieskarieties .
- 2 Ievadiet notikuma informāciju un pieskarieties pie **Saglabāt**.

### Notikumu sinhronizēšana ar jūsu kontiem

- 1 Atveriet **Iestatījumi**, pieskarieties pie **Konti un dublēšana** → **Pārvaldīt kontus** un pēc tam izvēlieties kontu, ar kuru vēlaties veikt sinhronizāciju.
- 2 Pieskarieties pie **Sinhronizēt kontu** un pieskarieties slēdzim **Kalendārs**, lai to ieslēgtu.

Lai pievienotu sinhronizējamus kontus, atveriet programmu **Kalendārs** un pieskarieties pie  →  → **Pārvaldīt kalendārus** → . Tad izvēlieties kontu, ar ko sinhronizēt, un pierakstieties. Kad konts ir pievienots, blakus konta nosaukumam parādās zils aplis.

## Reminder



### (Saņemiet paziņojumus par izdarāmajiem darbiem)

Reģistrējiet izdarāmos darbus kā atgādinājumus un saņemiet paziņojumus atbilstoši savam iestatītajam nosacījumam.



- Lai saņemtu precīzākus paziņojumus, savienojiet ierīci ar Wi-Fi vai mobilo tīklu.
- Lai lietotu atrašanās vietas atgādinājumus, jābūt ieslēgtai GPS funkcijai. Atrašanās vietas atgādinājumi var nebūt pieejami atkarībā no modeļa.

### Programmas Reminder palaišana

Atveriet programmu **Kalendārs** un pieskarieties pie  → **Reminder**. Tiks parādīts Reminder ekrāns, un Reminder programmas ikona () tiks pievienota programmu sarakstam.

### Atgādinājumu izveide



- 1 Atveriet programmu **Reminder**.
- 2 Pieskarieties pie , ievadiet informāciju un tad pieskarieties pie **Saglabāt**.

### Atgādinājumu izbeigšana

Atgādinājumu sarakstā pieskarieties pie  vai izvēlieties atgādinājumu un pieskarieties pie **Pabeigt**.

### Atgādinājumu atjaunošana

Atjaunojiet atgādinājumus, kas ir atzīmēti kā pabeigti.



- 1 Atgādinājumu sarakstā pieskarieties pie  → **Pabeigts**.
- 2 Izvēlieties kategoriju un pieskarieties pie .
- 3 Izvēlieties atgādinājumu, ko vēlaties atjaunot, un pieskarieties pie **Atjaunot**.  
Šie atgādinājumi tiks pievienoti atgādinājumu sarakstam un jums par tiem atgādinās atkal.

### Atgādinājumu dzēšana

Lai dzēstu atgādinājumu, izvēlieties atgādinājumu un pieskarieties pie **Dzēst**. Lai dzēstu vairākus atgādinājumus, pieskarieties atgādinājumam un turiet, atzīmējiet dzēšamos atgādinājumus un tad pieskarieties pie **Dzēst**.

## Balss ierakstītājs

Ierakstiet vai atskaņojiet balss ierakstus.

- 1 Atveriet programmu **Balss ierakstītājs**.
- 2 Lai sāktu ierakstīšanu, pieskarieties pie . Runājiet mikrofonā.
  - Lai pauzētu ierakstīšanu, pieskarieties pie .
  - Veicot balss ierakstīšanu, pieskarieties pie **GRĀMATZĪME**, lai ievietotu grāmatzīmi.
- 3 Lai pabeigtu ierakstīšanu, pieskarieties pie .
- 4 Ievadiet faila nosaukumu un pieskarieties **Saglabāt**.



### Ierakstīšanas režīma mainīšana

Izvēlieties režīmu balss ierakstītāja ekrāna augšdaļā.

- **Standarts:** šis ir parastais ierakstīšanas režīms.
  - **Intervija:** ierīce ieraksta skaņu no augšas un apakšas lielā skaļumā, samazinot skaņu no sāniem.
  - **Runa uz tekstu:** ierīce ieraksta jūsu balsi un vienlaikus pārveido to ekrāna tekstā. Labākiem rezultātiem turiet ierīci pie mutes un runājiet skaļi un skaidri klusā vietā.
-  Ja balss piezīmju sistēmas valoda neatbilst valodai, kurā runājat, ierīce neatpazīs jūsu balsi. Šādā gadījumā pirms šīs funkcijas lietošanas pieskarieties esošajai valodai, lai iestatītu balss atgādņu sistēmas valodu.

## Izvēlēto balss ierakstu atskaņošana

Kad pārskatāt interviju ierakstus, varat izslēgt vai ieslēgt noteiktus skaņas avotus ierakstā.

- 1 Pieskarieties pie **Saraksts** un izvēlieties balss ierakstu, kas ir izveidots intervijas režīmā.
- 2 Lai izslēgtu noteikta skaņas avota skaņu, pieskarieties , lai tiktu izslēgta attiecīgā virziena skaņa.  
Ikona mainīsies uz , un skaņa tiks izslēgta.

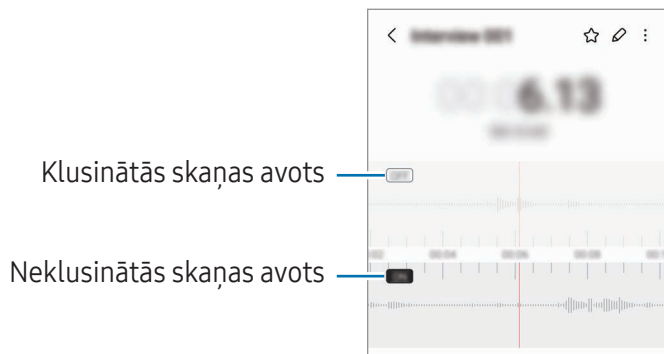

## Mani faili

### (Failu pārbaude un pārvaldība)

Pieklūstiet un pārvaldiet dažādus failus, kas saglabāti ierīcē.

Atveriet programmu **Mani faili**.

Lai apskatītu nevajadzīgos datus un atbrīvotu vietu ierīces krātuvē, pieskarieties pie **Analizēt krātuvi**.

Lai meklētu failus vai mapes, pieskarieties pie **Q**.

## Pulkstenis





Iestatiet modinātāja signālus, pārbaudiet pašreizējo laiku dažādās pasaules pilsētās, uzņemiet notiekošā laiku vai iestatiet noteiktu ilgumu.

Atveriet programmu **Pulkstenis**.

## Kalkulators

Veiciet parastas aritmētiskus vai zinātniskus aprēķinus.

Atveriet programmu **Kalkulators**.

-  : skatīt aprēķinu vēsturi. Lai notīrītu vēsturi, pieskarieties pie **Notīrīt vēsturi**. Lai aizvērtu aprēķinu vēstures paneli, pieskarieties pie .
-  : izmantojiet vienību konvertācijas rīku. Varat konvertēt dažādas vērtības, piemēram, laukuma, garuma, temperatūras mērvienības, citās mērvienībās.
-  : parādīt zinātnisko kalkulatoru.

## Game Launcher

Spēļu palaidējs vienuviet apkopo spēles, ko lejupielādējat no **Play veikals** un **Galaxy Store**.

Atveriet programmu **Game Launcher** un izvēlieties vēlamo spēli.



- Ja **Game Launcher** netiek parādīts, atveriet **Iestatījumi**, pieskarieties pie **Papildu funkcijas**, un pēc tam pieskarieties slēdzim **Game Launcher**, lai to aktivizētu.
- No **Play veikals** un **Galaxy Store** lejupielādētās spēles tiks automātiski rādītas Game Launcher ekrānā. Ja spēļu te nav, pieskarieties pie **Manas spēles** → **⋮** → **Pievienot spēles**.
- Spēļu veiktspēja var tikt ierobežota, lai regulētu ierīces temperatūru, ja temperatūra paaugstinās virs noteikta līmeņa.

### Spēļu noņemšana no Game Launcher

Pieskarieties pie **Manas spēles**, pieskarieties spēlei un turiet to, tad pieskarieties pie **Noņemt**.

### Veiktspējas režīma maiņa

Varat mainīt spēles veiktspējas režīmu.

Atveriet programmu **Game Launcher**, pieskarieties pie **Vēl** → **Game Booster** → **Spēļu optimizācija** un pēc tam izvēlieties vēlamo režīmu.

- **Veiktspēja**: galvenā uzmanība ir pievērsta augstai veiktspējai, spēlējot spēles. Ja izmantojat šo režīmu, ierīce var uzkarst palielināta akumulatora enerģijas patēriņa dēļ.
- **Standarta**: tas līdzsvaro veiktspēju un akumulatora lietošanas laiku.
- **Akumulatora enerģijas taupīšanas režīms**: ļauj ietaupīt akumulatora enerģiju, spēlējot spēles.













Akumulatora enerģijas patēriņa efektivitāte var atšķirties atkarībā no spēles.

## Game Booster

### (Spēļu vides konfigurācija)

Varat spēlēt spēles labākā vidē, izmantojot Spēļu paātrinātāju. Spēlējot spēles, varat izmantot Spēļu paātrinātāju.

Lai atvērtu Spēļu paātrinātāja paneli, spēlējot spēles, pieskarieties pie  navigācijas joslā. Ja navigācijas josla ir paslēpta, velciet no ekrāna apakšmalas uz augšu, lai parādītu šo joslu. Ja iestatījāt navigācijas joslu izmantot **Pavilkšanas žesti**, atveriet paziņojumu paneli un pieskarieties pie **Pieskarieties, lai atvērtu Game Booster**.

-  : bloķējat skārienekrānu, kamēr tiek spēlēta spēle. Lai atbloķētu skārienekrānu, velciet bloķēšanas ikonu jebkurā virzienā.
  -  : paslēpiet pogas navigācijas joslā. Lai parādītu pogas, pieskarieties pie  navigācijas joslā.
  -  : uzņemiet ekrānu uzņemumus.
  -  : ierakstiet spēles sesijas. Lai pārtrauktu ierakstu, pieskarieties pie .
  -  : konfigurējiet Spēļu paātrinātāja iestatījumus.
  - **Prioritātes režīms**: iestatiet ierīci bloķēt ienākošos zvanus un visus paziņojumus, izņemot modinātājus, lai novērstu spēlēšanas iztraucēšanu.
  - **Spēļu optimizācija**: mainiet veiktspējas režīmu.
  - **Akumulators**: pārbaudiet akumulatora atlikušo darbības laiku.
  - **Temperatūra / Atmiņa**: pārbaudiet ierīces temperatūru un atmiņas statusu. Ierīcei var iestatīt arī automātisko skaļuma vai video kadru nomaiņas ātruma pielāgošanu, lai novērstu ierīces pārkaršanu un neļautu programmām darboties fonā, ja ir nepietiekoša atmiņa.
-  • Jūs varat iestatīt Spēļu paātrinātāja paneļa atvēršanu no navigācijas joslas, ja navigācijas josla ir iestatīta kā **Pavilkšanas žesti**. Spēļu paātrinātāja paneli pieskarieties pie  → **Bloķēt spēles laikā** un pieskarieties slēdzim **Navigācijas žesti**, lai to ieslēgtu.
- Pieejamo iespēju klāsts var atšķirties atkarībā no spēles.

### Programmu atvēršana uznirstošajos logos spēļu spēlēšanas laikā

Varat atvērt programmas uznirstošajos logos, kamēr spēlējat spēles.

Pieskarieties pie  un izvēlieties programmu no to saraksta.

## SmartThings

Vadiet un pārvaldiet viedierīces un lietu interneta (IoT) izstrādājumus.

Lai iegūtu vairāk informācijas, atveriet programmu **SmartThings** un pieskarieties pie **Izvēlne** → **Lietošana**.

1 Atveriet programmu **SmartThings**.

2 Pieskarieties pie **Ierīces** → **Pievienot ierīci** vai **+**.

3 Izvēlieties ierīci un izveidojiet savienojumu ar to, ievērojot turpmāk dotās norādes ekrānā.



- Savienojuma metodes var atšķirties atkarībā no savienoto ierīču veida vai koplietotā satura.
- Pievienojamās ierīces var atšķirties atkarībā no reģiona. Pieejamās funkcijas var atšķirties atkarībā no pievienotās ierīces.
- Samsung garantija neattiecas uz pievienoto ierīču problēmām vai bojājumiem. Ja kādai pievienotajai ierīcei konstatējat problēmas vai bojājumus, sazinieties ar šīs ierīces ražotāju.

## Satura koplietošana

Koplietojiet saturu, izmantojot dažādas koplietošanas iespējas. Turpmāk norādītās darbības ir attēlu koplietošanas piemērs.

1 Atveriet programmu **Galerija** un izvēlieties attēlu.

2 Pieskarieties pie  un izvēlieties vēlamo koplietošanas metodi.





Var tikt piemērota papildu maksa, ja koplietojat failus, izmantojot mobilo tīklu.

## Ātrā kopīgošana

### Satura koplietošana ar tuvumā esošajām ierīcēm

Kopīgojiet saturu ar tuvumā esošajām ierīcēm, izmantojot Wi-Fi Direct vai Bluetooth, vai ar noteiktām SmartThings atbalstītām ierīcēm.

1 Atveriet programmu **Galerija** un izvēlieties attēlu.

2 Otrā ierīcē atveriet paziņojumu paneli, velciet uz leju un pēc tam pieskarieties pie  (**Ātrā kopīgošana**), lai to ieslēgtu. Ja ātrajā panelī viens  (**Ātrā kopīgošana**) nav pieejams, pieskarieties pie  un aizvelciet pogu, lai to pievienotu.

3 Pieskarieties  → **Ātrā kopīgošana** un izvēlieties ierīci, uz kuru pārsūtīt attēlu.

4 Pieņemiet faila pārsūtīšanas pieprasījumu otrā ierīcē.



Šī funkcija neatbalsta video kopīgošanu ar televizoriem vai SmartThings atbalstītām ierīcēm. Lai skatītos video televizorā, izmantojiet funkciju Smart View.

### Kā iestatīt, kurš var atrast jūsu tālruni

Iestatiet, kam ir atļauts atrast jūsu tālruni un sūtīt saturu tam.

1 Atveriet paziņojumu paneli, velciet uz leju un pēc tam pieskarieties pie  (**Ātrā kopīgošana**).

2 Izvēlieties iespēju.

- **Neviens:** neļauj citiem atrast jūsu tālruni.
- **Tikai kontakti:** ar jūsu tālruni var kopīgot tikai kontaktu sarakstā iekļautie Samsung lietotāji.
- **Ikviens tuvumā:** ļauj visām blakus esošajām ierīcēm kopīgot ar jūsu tālruni.

### Koplietošana, izmantojot tīmekļa saiti

Augšupielādējiet lielus failus Samsung krātuves serverī un koplietojiet tos ar citiem, izmantojot tīmekļa saiti.

1 Atveriet programmu **Galerija** un izvēlieties attēlu.

2 Pieskarieties pie  → **Ātrā kopīgošana** un izvēlieties vēlamo iespēju sadaļā **Kopīgojiet ar jebkuru ierīci**.

- **Kop.saiti:** koplietojiet starpliktuvē nokopēto saiti.
- **Kopīgot saiti, izmantojot programmu:** koplietojiet saiti, izvēloties programmu.
- **Kopīgot, izmantojot QR kodu:** koplietojiet saiti, izmantojot izveidoto QR kodu.

## Music Share

### Ievads

Mūzikas kopīgošanas funkcija ļaus jums kopīgot Bluetooth skaļruni, kas jau ir pievienots pie jūsu tālrunim, ar citu personu. To pašu mūziku varat klausīties savos Galaxy Buds un citas personas Galaxy Buds.

Šī funkcija ir pieejama ierīcēs, kas atbalsta funkciju “Mūzikas kopīgošana”.

### Bluetooth skaļruņa kopīgošana

Varat klausīties mūziku no sava tālruņa un drauga tālruņa, izmantojot Bluetooth skaļruni.

- 1 Pārliedzieties, vai tālrunis ir savienots ar Bluetooth skaļruni.  
Skatiet [Savienošana pāri ar citām Bluetooth ierīcēm](#), lai uzzinātu, kā izveidot savienojumu.
- 2 Savā tālrunī atveriet **Iestatījumi**, pieskarieties pie **Savienojumi** → **Bluetooth** →  → **Papildu iestatījumi** un tad pieskarieties slēdzim **Music Share**, lai to ieslēgtu.  
Varat izmantot papildu funkcijas, piemēram, iestatīt, ar ko kopīgot savu ierīci, pieskaroties pie **Music Share**.
- 3 Drauga tālrunī atlasiet savu skaļruni Bluetooth ierīču sarakstā.
- 4 Savā tālrunī apstipriniet savienojuma pieprasījumu.  
Jūsu skaļrunis tiks kopīgots.  
Kad atskaņosiet mūziku, izmantojot drauga tālruni, tiks apturēta tā mūzika, kas tiek atskaņota jūsu tālrunī.

## Mūzikas klausīšanās kopā ar Galaxy Buds

Varat klausīties mūziku no sava tālruņa kopā, izmantojot savus Buds un drauga Buds.

Šī funkcija tiek atbalstīta tikai Galaxy Buds sērijā.

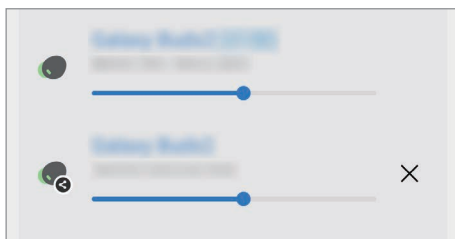

- 1 Pārliecinieties, vai katrs tālrunis un Buds pāris ir savienots.  
Skatiet [Savienošana pāri ar citām Bluetooth ierīcēm](#), lai uzzinātu, kā izveidot savienojumu.
- 2 Drauga tālrunī atveriet **Iestatījumi**, pieskarieties pie **Savienojumi** → **Bluetooth** → **Papildu iestatījumi** un pēc tam pieskarieties slēdzim **Music Share**, lai to ieslēgtu.  
Varat izmantot papildu funkcijas, piemēram, iestatīt, ar ko kopīgot savu ierīci, pieskaroties pie **Music Share**.
- 3 Savā tālrunī atveriet paziņojumu paneli un pieskarieties pie **Multivides izvade**.
- 4 Pieskarieties pie **Music Share** un atrasto ierīču sarakstā izvēlieties drauga Buds.
- 5 Drauga tālrunī apstipriniet savienojuma pieprasījumu.  
Kad atskaņojat mūziku, izmantojot savu viedtālruni, varat to klausīties kopā pa abiem Buds.



## Smart View

### (Spoguļošana televizora ekrānā)

Skatiet savā tālrunī redzamo saturu uz lielā ekrāna, pievienojot savu tālruni televizoram vai monitoram ar aktivizētu ekrāna spoguļošanas funkciju.

- 1 Atveriet paziņojumu paneli, velciet uz leju un pēc tam pieskarieties pie  (**Smart View**).
  - 2 Izvēlieties ierīci, kurā spoguļot tālruņa ekrānu.
-  Atskaņojot video funkcijā Smart View, izšķirtspēja var atšķirties atkarībā no televizora modeļa.

## Saite uz Windows

### (Ierīces lietošana, izmantojot savienojumu ar datoru)

Varat savienot savu ierīci ar Windows personālo datoru, lai datorā uzreiz piekļūtu ierīces datiem, piemēram, fotoattēliem vai ziņojumiem.

Kolīdz ienāk zvani vai ziņojumi, varat tos saņemt datorā.



- Lai šo funkciju izmantot pilnvērtīgi, ieteicams izmantot jaunāko Windows versiju un programmu **Tālruņa saite**.
- Šīs funkcijas izmantošanai ir nepieciešams, lai būtu Microsoft konts. Pēc Microsoft konta izveidošanas varat ar to pierakstīties visās Microsoft ierīcēs un pakalpojumos, piemēram, Microsoft Office programmas un Windows 10.

### Savienošana ar datoru

- 1 Atveriet **Iestatījumi** un pieskarieties pie **Pievienotās ierīces** → **Saite uz Windows**.
- 2 Lai pabeigtu savienošanu, izpildiet ekrānā redzamos norādījumus.



Apmeklējiet vietni <https://aka.ms/setuptlw>, lai iegūtu plašāku informāciju.

### Piekļūšana ierīcē esošajiem datiem un paziņojumiem no datora

Atveriet datorā programmu **Tālruņa saite** un izvēlieties vēlamu kategoriju.

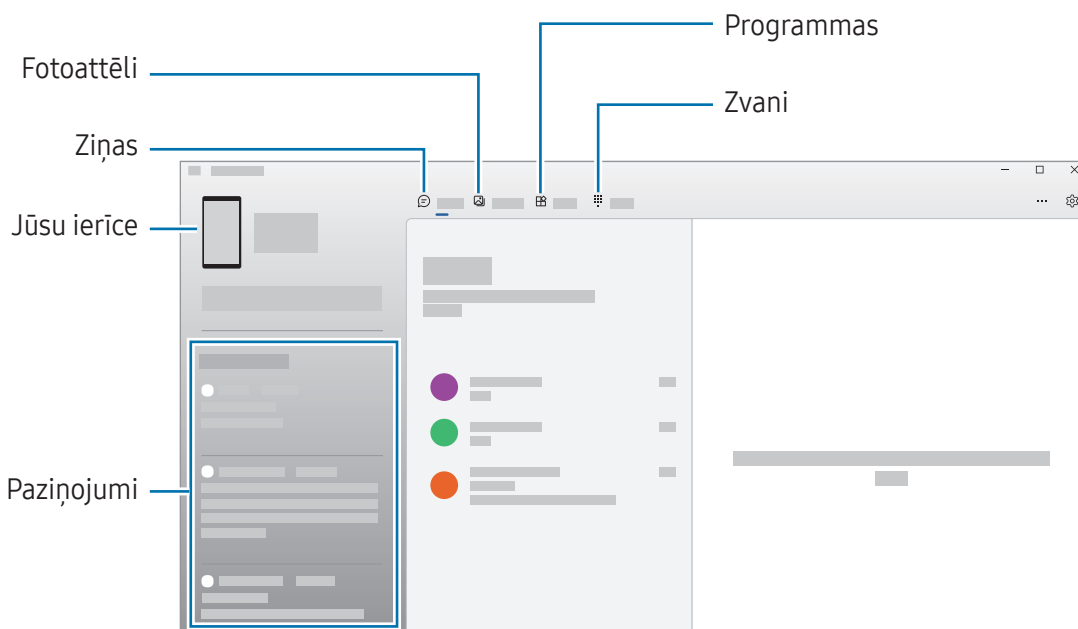

Pieejamās funkcijas un izvēlnes var atšķirties atkarībā no programmatūras versijas vai modeļa.

# Samsung DeX

## Ievads

Izmantojot Samsung DeX, varat lietot tālruni kā datoru, pievienojot tālruni ārējam displejam, piemēram, televizoram vai monitoram. Veiciet uzdevumus, ko vēlaties paveikt savā tālrunī, uz liela ekrāna, izmantojot tastatūru un peli. Izmantojot Samsung DeX, jūs varat vienlaicīgi lietot savu tālruni.

## Ierīču pievienošana un Samsung DeX uzsākšana

### Pieslēgšana ārējiem displejiem

Tālruni var pieslēgt ārējam displejam, izmantojot HDMI adapteri (C veida USB pārveidotājs uz HDMI).



Izmantojiet tikai oficiālos Samsung DeX atbalstītos piederumus, ko piedāvā Samsung. Garantija neattiecas uz ierīces darbības problēmām un traucējumiem, kas ir radušies, lietojot oficiāli neatbalstītus piederumus.

- 1 Pievienojiet HDMI adapteri tālrunim.
- 2 Pievienojiet HDMI kabeli HDMI adapterim un televizora vai monitora HDMI portam.

### 3 Tālrūņa ekrānā pieskarieties pie **Sākt**.

Nemainot tālrūņa ekrānu, Samsung DeX ekrāns tiks parādīts savienotajā televizorā vai monitorā.

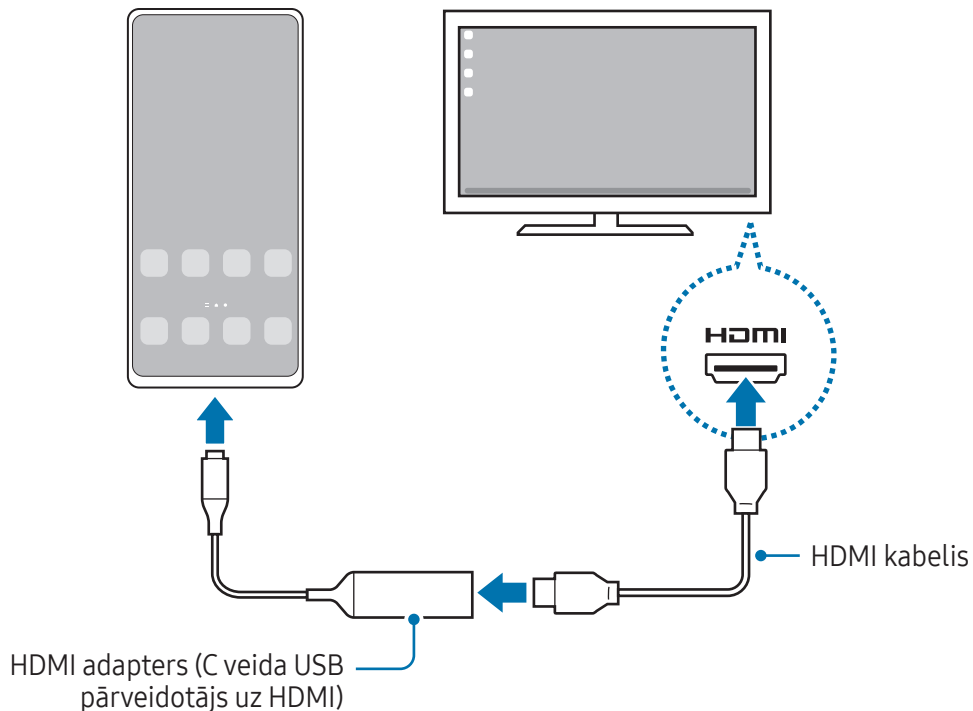

## Savienošana ar televizoru bezvadu režīmā

Varat izmantot Samsung DeX, izveidojot bezvadu savienojumu starp tālruni un televizoru.

- 1 Tālrunī atveriet paziņojumu paneli, pavelciet uz leju un tad pieskarieties pie  (**DeX**).
- 2 Atrasto ierīču sarakstā izvēlieties televizoru un pieskarieties pie **Sākt tūlīt**.  
Daži televizori tiks konstatēti vienīgi tad, ja tiem ir ieslēgts Screen Mirroring režīms.
- 3 Ja televizorā tiek parādīts savienojuma pieprasījuma logs, apstipriniet pieprasījumu.
- 4 Lai pabeigtu savienošanu, izpildiet ekrānā redzamos norādījumus.  
Pēc savienošanas Samsung DeX ekrāns tiks rādīts televizorā.



- Ir ieteicams lietot Samsung Smart TV, kas ražots pēc 2019. gada.
- Pārliedzinieties, ka televizoram, ar kuru vēlaties savienoties, ir pieejama ekrāna atspoguļošanas funkcija.

## Samsung DeX ekrāna vadība

### Vadība no ārēja displeja

#### Vadība ar ārēju tastatūru un peli

Jūs varat izmantot bezvadu tastatūru/peli. Papildinformāciju skatiet attiecīgās ierīces rokasgrāmatā.



- Jūs varat iestatīt peles kursoru, lai pārslēgtos no ārējā displeja uz tālruņa ekrānu. Atveriet **Iestatījumi**, izvēlieties **Samsung DeX** → **Pele un skārienpaliktnis** un pēc tam izvēlieties slēdzi **Virz. rādītāju uz tālr. ekrānu**, lai to ieslēgtu.
- Varat arī izmantot ārējo tastatūru tālruņa ekrānā.

#### Tālruņa izmantošana par skārienpaneli

Varat lietot tālruni kā skārienpaneli.

Tālruņa navigācijas joslā pieskarieties pie . Ja iestatījāt navigācijas joslu izmantot **Pavilkšanas žesti**, atveriet paziņojumu paneli un pieskarieties pie **Tālr. izm. skārienpal. vietā**.



- Ja skārienpanelī veicat dubultpieskārienu pie , varat pārbaudīt skārienpanelī izmantojamus žestus.
- Ja tālruņa ietvaram ir priekšējais pārsegs, atveriet to, lai izmantotu tālruni kā skārienpaneli. Ja priekšējais pārsegs ir aizvērts, skārienpanelis var nedarboties pareizi.
- Ja tālruņa ekrāns izslēdzas, nospiediet sānu taustiņu vai veiciet dubultskārienu uz ekrāna, lai ieslēgtu ekrānu.

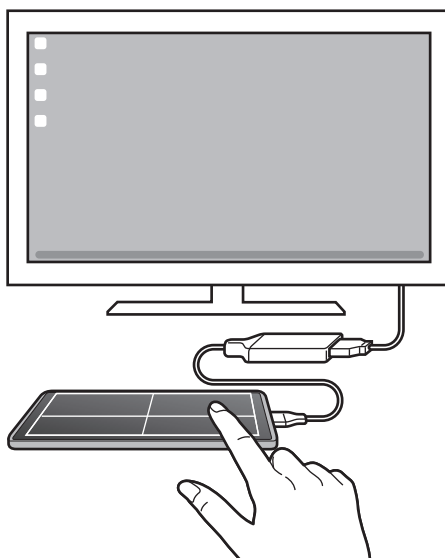

## Ekrāna tastatūras lietošana

Kad ievadāt tekstu, lai nosūtītu ziņas, izveidotu piezīmes vai veiktu citas darbības, tālruņa ekrānā automātiski tiek parādīta ekrāna tastatūra, nepievienojot ārējo tastatūru.

## Samsung DeX izmantošana

Izmantojiet sava tālruņa funkcijas saskarnes vidē, kas līdzīga datora videi. Jūs varat veikt vairākus darbus uzreiz, vienlaikus palaižot vairākas programmas. Jūs varat arī pārbaudīt tālruņa paziņojumus un statusu.

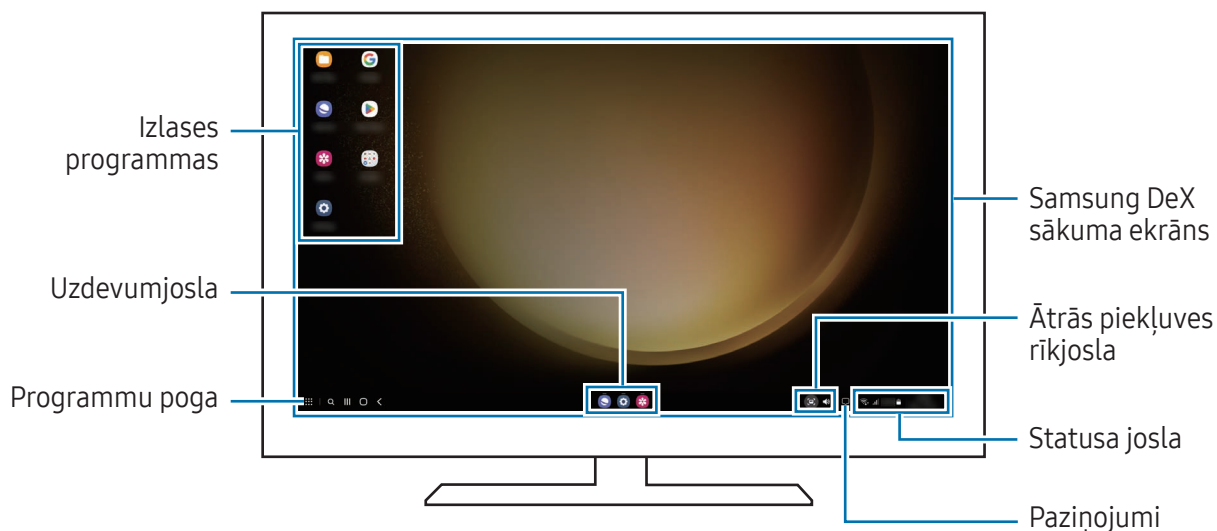

- Samsung DeX ekrāna izkārtojums var atšķirties atkarībā no pievienotās ierīces.
- Startējot vai izslēdzot Samsung DeX var tikt izslēgtas programmas, kas darbojas.
- Samsung DeX lietošanas laikā dažas programmas vai funkcijas var nebūt pieejamas.
- Lai pielāgotu ekrāna iestatījumus, izmantojiet pievienotā televizora vai monitora displeja iestatījumus.
- Lai nomainītu audio izvadu, pieskarieties statusa joslai, izvēlieties **Multivides izvade** un tad izvēlieties ierīci.

## Samsung DeX un tālruņa lietošana vienlaikus

Lietojot Samsung DeX, ārējā displejā un tālrunī vienlaicīgi varat izmantot atsevišķas programmas.

Piemēram, skatoties video pievienotajā televizorā vai monitorā, varat tērzēt ar draugiem, izmantojot ziņapmaiņu.

Atveriet programmu pievienotajā televizorā vai monitorā, lai tā darbotos Samsung DeX ekrānā. Pēc tam atveriet otru programmu tālrunī.

## Samsung DeX ekrāna bloķēšana

Ja, lietojot Samsung DeX, vēlaties bloķēt Samsung DeX ekrānu un tālruņa ekrānu, izvēlieties  → **Bloķēt DeX.**

 Samsung DeX izmantošanas laikā, Samsung DeX ekrānu un tālruņa ekrānu nevar bloķēt, nospiežot sānu taustiņu.

## Google apps

Google nodrošina izklaides, sociālo tīklu un biznesa programmas. Jums var būt nepieciešamas Google kods, lai piekļūtu dažām programmām.

Lai iegūtu programmas papildinformāciju, piekļūstiet katras programmas palīdzības izvēlnei.

- **Chrome:** meklēt informāciju un pārlūkot tīmekļa lapas.
- **Gmail:** ļauj sūtīt vai saņemt e-pastu, izmantojot Google Mail pakalpojumu.
- **Maps:** ļauj meklēt savu atrašanās vietu kartē, meklēt vietas pasaules kartē un piekļūt dažādu jums tuvumā esošu vietu atrašanās vietas informācijai.
- **YT Music:** izbaudīt plašo mūzikas un video klāstu, ko nodrošina pakalpojums YouTube Music. Varat arī piekļūt mūzikas kolekcijām, kas glabājas jūsu ierīcē, un atskaņot tās.
- **Google TV:** iegādājieties vai īrējiet video, piemēram, filmas un TV pārraides no **Play veikals**.
- **Disks:** saglabāt savu saturu mākoņkrātuvē, piekļūt tai no jebkuras vietas un koplietot to ar citiem.
- **YouTube:** skatīties vai izveidot video un koplietot tos ar citiem.
- **Fotoattēli:** vienuviet meklēt, pārvaldīt un rediģēt savus fotoattēlus un videoklipus no dažādiem avotiem.
- **Google:** ļauj meklēt vienumus internetā vai jūsu ierīcē.
- **Meet:** ļauj veikt videozvanus, kā arī izveidot video sanāksmes vai pievienojieties tām.
- **Ziņojumi:** sūtiet un saņemiet ziņojumus savā ierīcē vai datorā, un koplietojiet dažādu saturu, piemēram, attēlus un videoklipus.

 Dažas programmas var nebūt pieejamas atkarībā no operatora vai modeļa.

# Iestatījumi

## Ievads

Pielāgot ierīces iestatījumus.

Programmu sarakstā pieskarieties pie **Iestatījumi**. Varat arī atvērt paziņojumu paneli un pieskarieties pie .

Lai meklētu iestatījumus, ievadot atslēgvārdus, pieskarieties . Iestatījumu varat meklēt, arī atlasot atzīmi sadaļā **Ieteikumi**.

## Samsung account

Pierakstieties ar savu Samsung kontu un pārvaldiet to.

Iestatījumu ekrānā pieskarieties **Samsung account**.

## Savienojumi

### Iespējas

Mainiet iestatījumus dažādiem savienojumiem, piemēram, Wi-Fi funkcijai un Bluetooth.

Iestatījumu ekrānā pieskarieties **Savienojumi**.

- **Wi-Fi:** ieslēdziet Wi-Fi funkciju, lai izveidotu savienojumu ar Wi-Fi tīklu un piekļūtu internetam vai citām tīkla ierīcēm. Plašāku informāciju skatiet sadaļā [Wi-Fi](#).
- **Bluetooth:** izmantojiet Bluetooth, lai apmainītos ar datiem vai multivides failiem ar citām ierīcēm, kurās ir iespējota Bluetooth funkcija. Plašāku informāciju skatiet sadaļā [Bluetooth](#).
- **NFC un bezkontakta maksājumi:** lasiet tuva darbības lauka sakaru (NFC) atzīmes, kurās ir ietverta informācija par produktiem. Lejupielādējot nepieciešamās programmas, varat arī izmantot šo funkciju, lai veiktu maksājumus un iegādātos transporta vai pasākumu biļetes. Plašāku informāciju skatiet sadaļā [NFC un bezkontakta maksājumi](#).

- **Ultra platjosla (UWB):** ieslēdziet UWB funkciju.
- **Lidmašīnas režīms:** iestatiet ierīci izslēgt visas bezvadu funkcijas ierīcē. Iespējams lietot tikai ar tīklu nesaistītus pakalpojumus.
  - ⚠ Ievērojiet aviokompānijas paredzētos noteikumus un lidmašīnas apkalpojošā personāla norādījumus. Gadījumos, kad ir atļauts izmantot ierīci, vienmēr lietojiet to lidojuma režīmā.
- **SIM pārvaldnieks:** aktivizējiet savas SIM vai USIM kartes un pielāgojiet SIM kartes iestatījumus. Plašāku informāciju skatiet sadaļā [SIM pārvaldnieks](#).
- **Mobilie tīkli:** konfigurējiet sava mobilā tīkla iestatījumus.
- **Datu lietošana:** sekojiet savam datu lietojuma apjomam un pielāgojiet ierobežojumu iestatījumus. Iestatiet ierīci automātiski atspējot mobilo datu savienojumu, ja izmantoto mobilo datu apjoms sasniedz jūsu noteikto robežlielumu.

Varat ieslēgt datu taupīšanas funkciju, lai neļautu programmām, kas darbojas fonā, nosūtīt vai saņemt datus. Plašāku informāciju skatiet sadaļā [Datu taupīšana](#).

Jūs varat arī izvēlēties programmas, kurām vienmēr ļauts izmantot mobilos datus, tostarp gadījumos, kad jūsu ierīce ir savienota ar Wi-Fi tīklu. Plašāku informāciju skatiet sadaļā [Progr. izm. tikai mob. datus](#).

- **Mobilais tīklājs un piesaiste:** izmantojiet tālruni kā mobilo tīklāju, lai koplietotu tālruņa mobilo datu savienojumu ar citām ierīcēm. Lai iegūtu plašāku informāciju par mobilo tīklāju, skatiet sadaļu [Mobilais tīklājs](#).
  - 📄 Jums var tikt piemērota papildu maksa, ja izmantosit šo funkciju.
- **Citi savienojuma iestatījumi:** pielāgojiet iestatījumus citu funkciju vadīšanai. Plašāku informāciju skatiet sadaļā [Citi savienojuma iestatījumi](#).

📄 Šī funkcija var nebūt pieejama atkarībā no modeļa.

## Wi-Fi

Ieslēdziet Wi-Fi funkciju, lai izveidotu savienojumu ar Wi-Fi tīklu un piekļūtu internetam vai citām tīkla ierīcēm.

### Savienojuma ar Wi-Fi tīklu izveide

- 1 Iestatījumu ekrānā pieskarieties pie **Savienojumi** → **Wi-Fi** un pieskarieties slēdzim, lai to ieslēgtu.
- 2 Izvēlieties tīklu no Wi-Fi tīklu saraksta.  
Tīkliem ar bloķēšanas ikonu ir nepieciešama parole.



- Kad ierīce izveido savienojumu ar Wi-Fi tīklu, tā atkārtoti izveidos savienojumu ar šo tīklu ikreiz, kad tas būs pieejams, neprasot paroli. Lai novērstu automātisku ierīces savienošanos ar tīklu, pieskarieties pie  blakus tīklam un pieskarieties slēdzim **Automātiski atkārtoti izveidot savienojumu**, lai to izslēgtu.
- Ja nevarat izveidot savienojumu ar Wi-Fi tīklu, restartējiet ierīces Wi-Fi funkciju vai bezvadu maršrutētāju.

### Wi-Fi tīkla kvalitātes informācijas pārbaude

Pārbaudiet informāciju par Wi-Fi tīkla kvalitāti, piemēram, par ātrumu un stabilitāti.

Iestatījumu ekrānā pieskarieties pie **Savienojumi** → **Wi-Fi** un pieskarieties slēdzim, lai to ieslēgtu. Informācija par tīkla kvalitāti parādīsies zem Wi-Fi tīkliem. Ja tā netiek parādīta, pieskarieties pie  → **Intelligent Wi-Fi** un pieskarieties slēdzim **Rādīt inf. par tīkla kvalitāti**, lai to ieslēgtu.



Kvalitātes informācija var neparādīties atkarībā no Wi-Fi tīkla.

### Wi-Fi tīkla parolu koplietošana

Ja veicat pieprasījumu personai, kura ir savienojusies ar drošu Wi-Fi tīklu, lai dalītos ar tīkla paroli, varat savienoties ar tīklu, neievadot paroli. Šī funkcija ir pieejama ierīcēm, kas savā starpā ir savienotas, turklāt otras ierīces ekrānam ir jābūt ieslēgtam.

- 1 Iestatījumu ekrānā pieskarieties pie **Savienojumi** → **Wi-Fi** un pieskarieties slēdzim, lai to ieslēgtu.
- 2 Izvēlieties tīklu no Wi-Fi tīklu saraksta.
- 3 Pieskarieties pie **Pieprasīt paroli**.
- 4 Pieņemiet koplietošanas pieprasījumu otrā ierīcē.  
Wi-Fi parole tiek ievadīta jūsu ierīcē, un tā ir savienota ar tīklu.

## Wi-Fi Direct

Wi-Fi Direct savieno ierīces tiešā veidā, izmantojot Wi-Fi tīklu, bez vajadzības izmantot piekļuves punktu.

- 1 Iestatījumu ekrānā pieskarieties pie **Savienojumi** → **Wi-Fi** un pieskarieties slēdzim, lai to ieslēgtu.
- 2 Pieskarieties pie  → **Wi-Fi Direct**.  
Tiek uzrādītas atrastās ierīces.  
Ja ierīce, ar kuru vēlaties savienoties, nav sarakstā, pieprasiet, lai ierīce ieslēdz tās Wi-Fi Direct funkciju.
- 3 Izvēlieties ierīci, ar ko izveidot savienojumu.  
Ierīces tiek savienotas, kad otra ierīce pieņem Wi-Fi Direct savienojuma pieprasījumu.  
Lai pārtrauktu ierīces savienojumu, izvēlieties sarakstā ierīci, kuru vēlaties atvienot.



## Bluetooth

Izmantojiet Bluetooth, lai apmainītos ar datiem vai multivides failiem ar citām ierīcēm, kurās ir iespējots Bluetooth.

### Bluetooth lietošanas piesardzības pasākumi

- Samsung neuzņemas atbildību par to datu zaudējumu, pārtveršanu vai ļaunprātīgu izmantošanu, kas nosūtīti vai saņemti, izmantojot Bluetooth.
- Vienmēr pārliedzieties, vai jūs koplietojat un saņemat datus no uzticamām un atbilstoši aizsargātām ierīcēm. Ja starp ierīcēm ir šķēršļi, darbības attālums var samazināties.
- Atsevišķas ierīces, it īpaši tās, ko nav pārbaudījis vai apstiprinājis Bluetooth SIG, var nebūt saderīgas ar jūsu ierīci.
- Bluetooth funkciju nedrīkst lietot nelegāliem mērķiem (piemēram, lai izveidotu failu pirātiskas kopijas vai nelegāli noklausītos sarunas komerciāliem mērķiem). Samsung neuzņemas atbildību par Bluetooth funkcijas nelegālas izmantošanas rezultātā radītajiem zaudējumiem.

## Savienošana pārī ar citām Bluetooth ierīcēm

- 1 Iestatījumu ekrānā pieskarieties pie **Savienojumi** → **Bluetooth** un pieskarieties slēdzim, lai to ieslēgtu.  
Tiks uzrādītas atrastās ierīces.
  - 2 Izvēlieties ierīci, ar ko savienot pārī.  
Ja ierīce, kuru vēlaties savienot pārī, nav sarakstā, iestatiet, lai ierīce pārslēdzas Bluetooth pāra savienojuma izveides režīmā. Skatiet otras ierīces lietotāja rokasgrāmatas.
-  Kad Bluetooth iestatījumu ekrāns ir atvērts, jūsu tālrunis ir redzams citām ierīcēm.
- 3 Lai apstiprinātu, pieņemiet Bluetooth savienojuma pieprasījumu savā tālrunī.  
Ierīces tiks savienotas, kad otra ierīce pieņems Bluetooth savienojuma pieprasījumu.  
Lai atvienotu ierīces no pāra, pieskarieties  blakus ierīces nosaukumam, ko vēlaties no pāra atvienot, un pieskarieties **Nesavienot pārī**.

## Datu sūtīšana un saņemšana

Daudzas programmas atbalsta datu pārsūtīšanu, izmantojot Bluetooth. Jūs varat koplietot datus, piemēram, kontaktinformāciju vai multivides failus, ar citām Bluetooth ierīcēm. Sekojošās darbības ir piemērs attēla nosūtīšanai uz citu ierīci.

- 1 Atveriet programmu **Galerija** un izvēlieties attēlu.
- 2 Pieskarieties  → **Bluetooth** un izvēlieties ierīci, uz kuru pārsūtīt attēlu.  
Ja ierīce, ar kuru vēlaties savienot pārī, nav sarakstā, pieprasiet, lai ierīce ieslēdz tās redzamības iespēju.
- 3 Pieņemiet Bluetooth savienojuma pieprasījumu otrā ierīcē.

## NFC un bezkontakta maksājumi

Varat izmantot ierīci, lai lasītu tuva darbības lauka sakaru (NFC) atzīmes, kurās ir ietverta informācija par produktiem. Lejupielādējot nepieciešamās programmas, varat arī izmantot šo funkciju, lai veiktu maksājumus un iegādātos transporta vai pasākumu biļetes.

-  Ierīcē ir iebūvēta NFC antena. Uzmanīgi rīkojaties ar ierīci, lai nesabojātu NFC antenu.

## Informācijas nolasīšana no NFC birkām

Izmantojiet NFC funkciju, lai nolasītu informāciju par produktu no NFC birkām.

- 1 Iestatījumu ekrānā pieskarieties pie **Savienojumi** un pēc tam pieskarieties slēdzim **NFC un bezkontakta maksājumi**, lai to ieslēgtu.
- 2 Novietojiet NFC antenas zonu ierīces aizmugurē, blakus NFC birkai. Parādās no atzīmes iegūtā informācija.

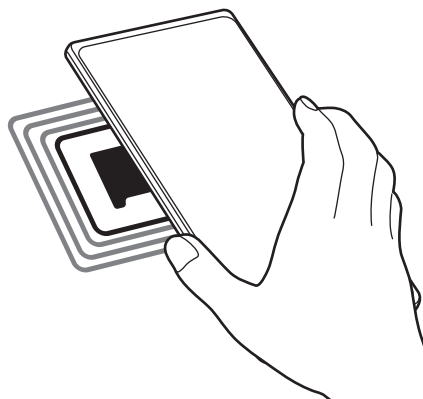

Pārliedzinieties, vai ierīces ekrāns ir ieslēgts un atbloķēts. Pretējā gadījumā ierīce nelsīs NFC birkas un nesaņems datus.

## Maksāšana, izmantojot NFC funkciju

Lai NFC funkciju varētu izmantot maksājumu veikšanai, Jums ir jāreģistrējas mobilo maksājumu pakalpojumam. Lai reģistrētos vai iegūtu vairāk informācijas par pakalpojumu, sazinieties ar savu pakalpojumu sniedzēju.

- 1 Iestatījumu ekrānā pieskarieties pie **Savienojumi** un pēc tam pieskarieties slēdzim **NFC un bezkontakta maksājumi**, lai to ieslēgtu.
- 2 Pieskarieties ar NFC antenas zonu, kas atrodas ierīces aizmugurē, pie NFC karšu lasītāja.

Lai iestatītu noklusējuma maksāšanas programmu, atveriet iestatījumu ekrānu un pieskarieties pie **Savienojumi** → **NFC un bezkontakta maksājumi** → **Bezkontakta maksājumi** → **Maksājums** un pēc tam izvēlieties programmu.



- Maksājumu pakalpojumu sarakstā var nebūt iekļautas visas pieejamās maksas programmas.
- Ja atjaunināsiet maksājumu programmu vai instalēsiet jaunu, maksājumu pakalpojumi, kurus izmantojāt iepriekš, var nedarboties pareizi. Šādā gadījumā iestatījumu ekrānā pieskarieties pie **Savienojumi** → **NFC un bezkontakta maksājumi** → **Bezkontakta maksājumi** → **Maksājums** vai **Citi** un pēc tam atjauninātās vai jaunās instalētās programmas vietā izvēlieties citu programmu. Vai atceliet izvēlētās programmas atlasi.

## Datu taupīšana

Samaziniet datu lietojumu, neļaujot programmām, kas darbojas fonā, nosūtīt vai saņemt datus.

Iestatījumu ekrānā pieskarieties pie **Savienojumi** → **Datu lietošana** → **Datu taupīšana** un pieskarieties slēdzim, lai to ieslēgtu.

Ja datu taupīšanas funkcija ir ieslēgta, ikona  tiek parādīta statusa joslā.

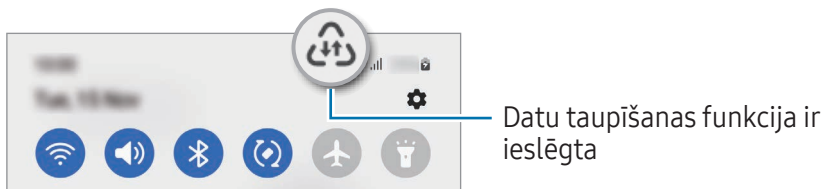

 Lai izvēlētos programmas, kurām datu lietojums nav ierobežots, pieskarieties pie **Var lietot datus, kad iesl. datu taupītājs** un izvēlieties programmas.

## Progr. izm. tikai mob. datus

Izvēlieties programmas, kurām vienmēr ļauts izmantot mobilos datus, tostarp gadījumos, kad jūsu ierīce ir savienota ar Wi-Fi tīklu.

Piemēram, var iestatīt, lai ierīce izmanto mobilos datus programmām, kurām vēlaties saglabāt drošību, vai straumēšanas programmām, kas var tikt atvienotas. Arī gadījumā, ja neizslēdzat Wi-Fi funkciju, šīs programmas tiks atvērtas, izmantojot mobilos datus.

Iestatījumu ekrānā pieskarieties pie **Savienojumi** → **Datu lietošana** → **Progr. izm. tikai mob. datus**, pieskarieties slēdžiem blakus vēlamajām programmām.

 Jums var tikt piemērota papildu maksa, ja izmantosit šo funkciju.

## Mobilais tīklājs

Izmantojiet savu tālruni kā mobilo tīklāju, lai koplietotu sava tālruņa mobilo datu savienojumu ar citām ierīcēm.

1 Iestatījumu ekrānā pieskarieties pie **Savienojumi** → **Mobilais tīklājs un piesaiste** → **Mobilais tīklājs**.

2 Pieskarieties slēdzim, lai to ieslēgtu.

Statusa joslā parādās ikona .

Varat mainīt drošības līmeni un paroli, pieskaroties pie **Konfigurēt**.

3 Otrās ierīces ekrānā meklējiet un izvēlieties savu tālruni no Wi-Fi tīklu saraksta.

Vai arī mobilā tīklāja ekrānā pieskarieties pie **QR kods** un noskenējiet QR kodu ar otru ierīci.



- Ja mobilais tīklājs nav atrasts, savā tālrunī pieskarieties pie **Konfigurēt** un iestatiet **Josla uz 2.4 GHz**, pieskarieties pie **Papildu** un tad pieskarieties slēdzim **Paslēpts tīkls**, lai to izslēgtu.
- Ieslēdzot funkciju **Automātiskais tīklājs**, varat koplietot sava tālruņa mobilo datu savienojumu ar citām ierīcēm, kas pierakstītas jūsu Samsung kontā.

## Citi savienojuma iestatījumi

Pielāgojiet iestatījumus citu savienojuma funkciju vadīšanai.

Iestatījumu ekrānā pieskarieties **Savienojumi** → **Citi savienojuma iestatījumi**.

- **Tuvumā esošo ierīču meklēšana:** iestatiet tālruni meklēt tuvumā esošas ierīces savienojuma izveidei.
- **Drukāšana:** konfigurējiet ierīcē instalēto printeru spraudņu iestatījumus. Lai drukātu failus, jūs varat meklēt pieejamos printerus vai pievienot tos manuāli. Plašāku informāciju skatiet sadaļā [Drukāšana](#).
- **VPN:** iestatiet ierīcē virtuālos privātos tīklus (VPN), lai izveidotu savienojumu ar skolas vai uzņēmuma privāto tīklu.
- **Privātā DNS:** iestatiet, lai ierīce izmantotu privāto DNS, kas sniedz lielāku drošību.
- **Ethernet:** pievienojot Ethernet adapteri, varat izveidot pieslēgumu tīklam ar vadu un konfigurēt tīkla iestatījumus.

## Drukāšana



Konfigurēt ierīcē instalēto printeru spraudņu iestatījumus. Varat savienot ierīci ar printeri, izmantojot Wi-Fi vai Wi-Fi Direct, un drukāt attēlus vai dokumentus.

 Daži printeri var nebūt saderīgi ar šo ierīci.

### Printeru spraudņu pievienošana

Pievienojiet printeru spraudņus, printeriem, kurus jūs vēlaties savienot ar ierīci.

- 1 Iestatījumu ekrānā pieskarieties pie **Savienojumi** → **Citi savienojuma iestatījumi** → **Drukāšana** → **Lejupielādēt spraudni**.
- 2 Izvēlieties printera spraudni un instalējiet to.
- 3 Atlasiet instalētā printera spraudni.  
Ierīce automātiski meklē printerus, kas savienoti ar to pašu Wi-Fi tīklu, ar kuru savienota jūsu ierīce.
- 4 Izvēlieties pievienojamo printeri.

 Lai manuāli pievienotu printerus, pieskarieties  → **Pievienot printeri**.

### Satura drukāšana

Piekļūstot saturam, piemēram, attēliem vai dokumentiem, atveriet iespēju sarakstu, pieskarieties pie **Drukāt** → ▼ → **Visi printeri...** un pēc tam izvēlieties printeri.

 Drukāšanas metodes var atšķirties atkarībā no satura veida.

## Pievienotās ierīces

Mainiet ierīču savienojumu iestatījumus.

Iestatījumu ekrānā pieskarieties pie **Pievienotās ierīces**.

- **Ātrā kopīgošana:** mainiet ātrās kopīgošanas iestatījumus. Plašāku informāciju skatiet sadaļā [Ātrā kopīgošana](#).
- **Automātiski pārslēgt ierīci:** iestatiet Galaxy Buds pārslēgties no citas ierīces uz jūsu tālruni, kad zvanāt vai atbildat uz zvanu, atskaņojat multividi vai veicat citas darbības. Šo funkciju var izmantot tikai tad, kad otrā ierīcē esat pierakstījies tajā pašā Samsung kontā un valkājat Galaxy Buds.
- **Zvani un ziņas citās ierīcēs:** savienojiet planšetdatoru un tālruni, lai planšetdatorā ar tālruņa numuru izmantotu zvanīšanas un ziņojumapmaiņas funkcijas. Jums planšetdatorā un tālrunī ir jāpierakstās ar to pašu Samsung kontu. Dažas zvanīšanas un ziņojumapmaiņas funkcijas var nebūt pieejamas.
- **Turpināt lietot programmas citās ierīcēs:** izmantojiet tālruņa programmas arī citās ierīcēs, kurās pierakstījāties savā Samsung kontā.
- **Saite uz Windows:** nekavējoties piekļūstiet datorā ierīcē saglabātajiem datiem. Plašāku informāciju skatiet sadaļā [Saite uz Windows](#).
- **Vairāku ierīču vadība:** izmantojiet tālrunī peli un tastatūru, kas savienotas ar Samsung datoru, kurš atbalsta šo funkciju.
- **Samsung DeX:** iestatiet ierīci, lai izmantotu to kā datoru. Plašāku informāciju skatiet sadaļā [Samsung DeX](#).
- **Smart View:** skatiet tālrunī redzamo saturu uz liela ekrāna, pievienojot tālruni televizoram vai monitoram ar aktivizētu ekrāna spoguļošanas funkciju. Plašāku informāciju skatiet sadaļā [Smart View](#).
- **Galaxy Wearable:** savienojot tālruni ar valkājamu ierīci, varat pielāgot valkājamās ierīces iestatījumus un programmas. Plašāku informāciju skatiet sadaļā [Galaxy Wearable](#).
- **SmartThings:** vadiet un pārvaldiet viedierīces un lietu interneta (IoT) izstrādājumus. Plašāku informāciju skatiet sadaļā [SmartThings](#).
- **Android Auto:** savienojiet savu ierīci ar transportlīdzekli un vadiet dažas savas ierīces funkcijas transportlīdzekļa ekrānā.

## Režīmi un rutīnas

### Ievads

Izvēlieties režīmu, pamatojoties uz pašreizējo aktivitāti vai atrašanās vietu, vai pievienojot savus atkārtotas lietošanas modeļus kā rutīnas un izmantojiet savu ierīci ērtāk.

Iestatījumu ekrānā pieskarieties pie **Režīmi un rutīnas**.

### Režīmu izmantošana

#### Režīmu pievienošana

- 1 Iestatījumu ekrānā pieskarieties pie **Režīmi un rutīnas** → **Režīmi**.
- 2 Izvēlieties vēlamo režīmu vai pieskarieties pie **Pievienojiet režīmu**, lai pievienotu savus režīmus.

#### Režīmu palaišana

Režīmi darbojas automātiski, kad izpildās to nosacījumi. Varat tos palaist arī manuāli, pieskaroties pie pogas, kad vien vēlaties.

Lai režīmus palaistu manuāli, izvēlieties vēlamo režīmu un pieskarieties pie **Izslēgt**.

Lai izslēgtu palaistu režīmu, pieskarieties pie režīma un pieskarieties pie **Izslēgt**.

### Rutīnu lietošana

#### Rutīnu pievienošana

- 1 Iestatījumu ekrānā pieskarieties pie **Režīmi un rutīnas** → **Rutīnas**.
- 2 Pieskarieties pie  un izvēlieties vēlamo rutīnu vai pieskarieties pie **+**, lai pievienotu savas rutīnas.

Ja vēlaties iestatīt rutīnas darbību manuālā režīmā, pieskarieties pie **Sākt manuāli**. Šī iespēja parādīsies tikai tad, ja netiks iestatīts neviens darba nosacījums. Kad parādās uznirstošais logs, pieskarieties pie **Pievienot**. Varat pievienot rutīnu sākuma ekrānā kā logrīku un piekļūt tai tiešā veidā.

## Rutīnu palaišana

Automātiskās rutīnas darbojas automātiski, kad izpildās to nosacījumi. Rutīnas, kurām iestatāt darbības nosacījumu **Sākt manuāli**, varat palaist manuāli, jebkurā brīdī nospiežot šo pogu.

Lai rutīnas palaistu manuāli, pieskarieties pie  blakus rutīnai, kuru vēlaties palaist. Varat arī pieskarieties pie rutīnas logrīka sākuma ekrānā.

Lai apturētu palaistas rutīnas, pieskarieties pie rutīnas sadaļā **Darbojas** un pieskarieties pie **Beigt**.

## Skaņas un vibrācija

### Iespējas

Mainiet iestatījumus dažādām ierīces skaņām.

Iestatījumu ekrānā pieskarieties **Skaņas un vibrācija**.

- **Skaņa / Vibrēt / Bez skaņas:** iestatiet ierīci izmantot skaņas režīmu, vibrācijas režīmu vai klusuma režīmu.
- **Vibrēt zvana laikā:** iestatiet ierīci vibrēt un atskaņot signālu ienākošajiem zvaniem.
- **Īslaicīgi izslēgt skaņu:** iestatiet ierīci izmantot kluso režīmu noteiktu laiku.
- **Zvana signāls:** mainiet zvana signālu.
- **Paziņojuma skaņa:** mainiet paziņojuma skaņu.
- **Sistēmas skaņa:** mainiet skaņu, kas tiek izmantota noteiktām darbībām, piemēram ierīces uzlādei.
- **Skaļums:** regulējiet ierīces skaļuma līmeni.
- **Zvana vibrācija:** mainiet zvana vibrācijas iestatījumus.
- **Paziņojuma vibrācija:** mainiet paziņojuma vibrācijas iestatījumus.
- **Sistēmas vibrācija:** iestatiet ierīci vibrēt, kad tiek veikta kāda darbība, piemēram, vadīts skārienekrāns.
- **Vibrācijas intensitāte:** noregulējiet vibrozvana stiprumu.
- **Skaņas kvalit. un efekti:** iestatiet skaņas kvalitāti un efektus. Plašāku informāciju skatiet sadaļā [Skaņas kvalit. un efekti](#).

- **Atsevišķa programmas skaņa:** iestatiet ierīci atskaņot multivides skaņu no konkrētām programmām atsevišķi citā audio ierīcē. Plašāku informāciju skatiet sadaļā [Atsevišķa programmas skaņa](#).



Šī funkcija var nebūt pieejama atkarībā no modeļa.

## Skaņas kvalit. un efekti

Iestatiet skaņas kvalitāti un efektus.

Iestatījumu ekrānā pieskarieties pie **Skaņas un vibrācija** → **Skaņas kvalit. un efekti**.

- **Dolby Atmos:** izvēlieties telpiskas skaņas režīmu, kas optimizēts dažādu veidu audio, piemēram, filmas, mūzika un balss. Izmantojot Dolby Atmos, varēsiet dzirdēt mainīgas skaņas, kas plūst ap jums.
- **Dolby Atmos spēlēm:** spēlējot spēles, izbaudiet Dolby Atmos skaņu, kas ir optimizēta spēlēm.
- **Ekvalaizers:** izvēlieties kādu no iespējam konkrētām mūzikas žanriem un izbaudiet optimizēto skaņu.
- **UHQ uzlabotājs:** uzlabojiet mūzikas un videofailu skaņas izšķirtspēju, kad izmantojat ausiņas ar vadu.
- **Adapt Sound:** iestatiet sev piemērotāko skaņu.



Atkarībā no modeļa, lai izmantotu dažas funkcijas, nepieciešams pievienot ausiņas.

## Atsevišķa programmas skaņa

Iestatiet ierīci atskaņot konkrētas programmas multivides skaņu pievienotajā Bluetooth skaļrunī vai ausiņās.

Piemēram, varat klausīties navigācijas programmas norādījumus ierīces skaļrunī, vienlaikus klausoties mūzikas programmas atskaņotos skaņdarbus transportlīdzekļa Bluetooth skaļrunī.

- 1 Iestatījumu ekrānā pieskarieties pie **Skaņas un vibrācija** → **Atsevišķa programmas skaņa** un pieskarieties slēdzim, lai to ieslēgtu.
- 2 Atlasiet, kurai programmai ir jāatskaņo multivides saturs, un pieskarieties pogai Atpakaļ.
- 3 Atlasiet ierīci, lai atskaņotu atlasītās programmas multivides skaņu.

## Paziņojumi

Mainiet paziņojumu iestatījumus.

Iestatījumu ekrānā, pieskarieties **Paziņojumi**.

- **Programmas paziņojumi:** izvēlieties programmas, no kurām vēlaties saņemt paziņojumus.
- **Bloķēšanas ekrāna paziņojumi:** iestatiet, kā bloķētā ekrānā parādīt paziņojumus.
- **Paziņojumu uzniršanas stils:** izvēlieties paziņojuma uzniršanas veidu un nomainiet iestatījumus.
- **Netraucēt:** iestatiet ierīci, lai izslēgtu visas skaņas, izņemot atļautajiem izņēmumiem.
- **Papildu iestatījumi:** konfigurējiet paziņojumu papildu iestatījumus.

## Displejs

### Iespējas

Mainiet displeja un sākuma ekrāna iestatījumus.

Iestatījumu ekrānā pieskarieties **Displejs**.

- **Gaišs/Tumšs:** ieslēdziet vai izslēdziet tumšo režīmu.
- **Tumšā režīma iestatījumi:** ja lietojat ierīci naktī vai tumšā vidē, samaziniet slodzi acīm, izmantojot tumšo dizainu. Jūs varat izveidot plānu, atbilstoši kuram aktivizēt tumšo režīmu.



Dažās programmās tumšā tēma var nebūt pieejama.

- **Spilgtums:** pielāgojiet ekrāna spilgtumu.
- **Pielāgojamais spilgtums:** iestatiet ierīci atcerēties jūsu spilgtuma iestatījumus un lietot tos automātiski līdzīgos apgaismojuma apstākļos.
- **Papildu spilgtums:** iestatiet displejā spilgtumu, kas pārsniedz maksimālo spilgtumu. Šī funkcija ir pieejama tikai tad, ja ir izslēgta funkcija **Pielāgojamais spilgtums**.
- **Kustības vienmērīgums:** mainiet ekrāna atsvaidzināšanas līmeni. Ja iestatīts augsts atsvaidzināšanas līmenis, ekrāna ritināšana būs vienmērīgāka. Plašāku informāciju skatiet sadaļā [Kustības vienmērīgums](#).

- **Aizsardzība acu komfortam:** maziniet slodzi acīm, samazinot ekrāna izstaroto zilās gaismas apjomu. Jūs varat izveidot plānu, atbilstoši kuram aktivizēt šo funkciju.
- **Ekrāna režīms:** mainiet ekrāna režīmu, pielāgojot displeja krāsas un kontrastu. Plašāku informāciju skatiet sadaļā [Ekrāna režīma maiņa vai displeja krāsas regulēšana](#).
- **Fonta lielums un stils:** mainiet fonta izmēru un stilu.
- **Ekrāna tālummaiņa:** padariet ekrānā redzamos vienumus lielākus vai mazākus.
- **Ekrāna izšķirtspēja:** mainiet ekrāna izšķirtspēju. Augstāka izšķirtspēja padara displeja attēlu reālistiskāku, taču tas palielina arī akumulatora enerģijas patēriņu. Dažas konkrētajā brīdī darbībā esošas programmas var tikt aizvērtas brīdī, kad mainīsiet izšķirtspēju.
- **Pilnekrāna programmas:** izvēlieties programmas, kuras vēlaties izmantot, piemērojot pilnekrāna proporcijas.
- **Kameras izgriezums:** iestatiet ierīci slēpt priekšējo kameru no ekrāna.
- **Ekrāna taimauts:** iestatiet, pēc cik ilga laika ierīcei jāizslēdz displeja apgaismojums.
- **Vienkāršais režīms:** ieslēdziet vienkāršo režīmu, lai sākuma ekrānā parādītu lielākas ikonas un izmantotu vienkāršāku izkārtojumu.
- **Edge paneli:** mainiet Edge ekrāna iestatījumus.
- **Navigācijas josla:** mainiet navigācijas joslas iestatījumus. Plašāku informāciju skatiet sadaļā [Navigācijas josla \(izvēles pogas\)](#).
- **Aizsardzība pret nejaušiem pieskārieniem:** iestatiet ierīci, lai ekrāns neuztvērtu skārienievadi, ierīcei atrodoties tumšās vietās, piemēram, kabatā vai somā.
- **Skārienjutība:** palieliniet ekrāna skārienjutību, izmantojot ekrāna aizsargus.
- **Uzlādes informācijas rādīšana:** iestatiet ierīci rādīt tādu uzlādes informāciju kā akumulatora uzlādes līmeni procentos, kad ekrāns ir izslēgts.
- **Ekrānsaudzētājs:** iestatiet ierīci aktivizēt ekrānsaudzētāju, kad ierīce tiek uzlādēta.



Šī funkcija var nebūt pieejama atkarībā no modeļa.

## Kustības vienmērīgums

Atsvaidzināšanas līmenis norāda, cik reižu sekundē tiek atsvaidzināts ekrāns. Izmantojiet augstu atsvaidzināšanas līmeni, lai novērstu ekrāna mirgošanu, pārslēdzoties starp ekrāniem. Ekrāna ritināšana būs vienmērīgāka. Izvēloties standarta atsvaidzināšanas līmeni, akumulatoru varēsiet izmantot ilgāk.

- 1 Iestatījumu ekrānā pieskarieties pie **Displejs** → **Kustības vienmērīgums**.
- 2 Izvēlieties atsvaidzināšanas līmeni.
  - **Adaptīvais:** iegūstiet plūstošas animācijas un ritināšanu, automātiski pielāgojot lielāku ekrāna atsvaidzes intensitāti.
  - **Standarta:** izmantojiet standarta atsvaidzināšanas līmeni ikdienas situācijās, lai ietaupītu akumulatora enerģiju.

## Ekrāna režīma maiņa vai displeja krāsas regulēšana

Mainiet ekrāna režīmu vai noregulējiet displeja krāsas atbilstoši savām vēlmēm.

### Ekrāna režīma maiņa

Iestatījumu ekrānā pieskarieties pie **Displejs** → **Ekrāna režīms** un izvēlieties režīmu.

- **Dzīvīgs:** optimizē ierīces displeja krāsu diapazonu, piesātinājumu un asumu. Varat arī pielāgot displeja krāsu līdzsvaru, izmantojot krāsu vērtības.
- **Dabisks:** iestata ekrānam dabisko toni.



- Displeja krāsu pielāgošana ir iespējama tikai režīmā **Dzīvīgs**.
- Režīms **Dzīvīgs** var nebūt savietojams ar trešo pušu piedāvātajām programmām.

### Pilnekrāna krāsu balansa optimizēšana

Optimizējiet displeja krāsas, pielāgojot krāsu toņus atbilstoši savām vēlmēm.

Iestatījumu ekrānā pieskarieties pie **Displejs** → **Ekrāna režīms** → **Dzīvīgs** un veiciet izmaiņas sadaļas **Baltās krāsas balanss** krāsu regulēšanas joslā.

Pārbīdot krāsu regulēšanas joslu virzienā uz **Vēss**, tiks palielināta zilā krāsas toņa intensitāte. Pārbīdot joslu virzienā uz **Silts**, tiks palielināta sarkanā krāsas toņa intensitāte.

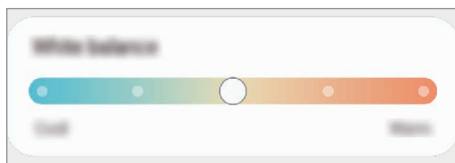

## Ekrāna toņa regulēšana, izvēloties krāsu vērtības

Palieliniet vai samaziniet konkrētu krāsu toņu intensitāti, atsevišķi regulējot sarkanās, zaļās vai zilās krāsas toņa vērtības.

- 1 Iestatījumu ekrānā pieskarieties pie **Displejs** → **Ekrāna režīms** → **Dzīvīgs**.
- 2 Pieskarieties pie **Papildu iestatījumi**.
- 3 Noregulējiet **R** (sarkano), **G** (zaļo) vai **B** (zilo) krāsas joslu atbilstoši vēlmēm.  
Tiks pielāgots ekrāna tonis.

## Fona attēls un stils

Mainiet fona tapetes iestatījumus sākuma ekrānam un bloķēšanas ekrānam.

Iestatījumu ekrānā pieskarieties pie **Fona attēls un stils**.

## Motīvi

Pielietojiet ierīcē dažādus motīvus, lai mainītu sākuma ekrāna, bloķēšanas ekrāna un ikonu vizuālos elementus.

Iestatījumu ekrānā pieskarieties **Motīvi**.

## Sākuma ekrāns

Konfigurējiet sākuma ekrāna iestatījumus, piemēram, ekrāna izkārtojumu.

Iestatījumu ekrānā pieskarieties **Sākuma ekrāns**.

# Bloķēšanas ekrāns

## Iespējas

Mainiet bloķēšanas ekrāna iestatījumus.

Iestatījumu ekrānā, pieskarieties **Bloķēšanas ekrāns**.

- **Ekrāna bloķēšanas tips:** mainiet ekrāna bloķēšanas veidu.
- **Smart Lock:** iestatiet ierīci atbloķēties, ja tiek noteiktas drošas atrašanās vietas vai ierīces. Plašāku informāciju skatiet sadaļā [Smart Lock](#).
- **Drošās bloķēšanas iestatījumi:** mainiet izvēlētās bloķēšanas metodes ekrāna bloķēšanas iestatījumus.
- **Bloķēšanas ekrāns:** mainiet iestatījumus vienumiem, kas ir redzami bloķētā ekrānā, kā arī bloķētā ekrāna fona tapeti.
- **Logrīki:** mainiet iestatījumus vienumiem, kas ir redzami, kad pieskaraties pulkstenim bloķētā ekrānā.
- **Piesk. un turiet, lai rediģētu:** iestatiet ierīci rādīt rediģēšanas iespējas, kad pieskaraties bloķētam ekrānam un to turat.
- **Always On Display:** iestatiet ierīci rādīt informāciju, kamēr ekrāns ir izslēgts. Plašāku informāciju skatiet sadaļā [Always On Display](#).
- **Viesabonēšanas pulkstenis:** mainiet pulksteni, lai viesabonēšanas laikā tas parādītu gan vietējo, gan mājas laika joslu bloķētā ekrānā.
- **Par bloķēšanas ekrānu:** pārbaudiet bloķēšanas ekrāna versiju un juridisko informāciju.



- Dažas funkcijas var nebūt pieejamas atkarībā no operatora vai modeļa.
- Pieejamās iespējas var atšķirties atkarībā no izvēlētā ekrāna bloķēšanas veida.

## Smart Lock

Varat iestatīt ierīci atbloķēties un palikt atbloķētā stāvoklī, ja tiek noteiktas drošas atrašanās vietas vai ierīces.

Piemēram, ja esat iestatījis savas mājas kā drošu atrašanās vietu, tad brīdī, kad pārnākat mājās, jūsu ierīce noteiks šo atrašanās vietu un automātiski atbloķēsies.

Iestatījumu ekrānā pieskarieties pie **Bloķēšanas ekrāns** → **Smart Lock** un pēc tam izpildiet ekrānā redzamos norādījumus, lai pabeigtu iestatīšanu.



- Šo funkciju būs iespējams izmantot pēc tam, kad iestatīsiet ekrāna bloķēšanas metodi.
- Ja neizmantojat ierīci četras stundas vai brīdī, kad ieslēdzat ierīci, jums ir jāatbloķē ekrāns, izmantojot jūsu iestatīto figūru, PIN kodu vai paroli.

## Always On Display

### (Informācijas rādīšana, kamēr ekrāns ir izslēgts)

Jūs varat pārbaudīt informāciju, piemēram, pulksteni vai kalendāru, kā arī kontrolēt mūzikas atskaņošanu, kad ekrāns ir izslēgts.

Jūs varat arī apskatīt paziņojumus par jauniem ziņojumiem un neatbildētiem zvaniem.

Iespēja Always On Display ir iestatīta parādīties tikai tad, kad pieskaraties ekrānam. Lai mainītu iestatījumus tā, lai tas tiktu rādīts nepārtraukti, noteiktā laikā vai tad, kad saņemat paziņojumus, iestatījumu ekrānā pieskarieties pie **Bloķēšanas ekrāns** → **Always On Display** un pēc tam izvēlieties vēlamo režīmu.

 Always On Display spilgtums var automātiski mainīties atkarībā no apgaismojuma.



### Paziņojumu atvēršana Always On Display

Ikreiz, kad saņemat ziņojumu, ziņojumus par neatbildētiem zvaniem vai programmu paziņojumus, Always On Display ir redzamas paziņojumu ikonas. Veiciet dubultskārienu uz paziņojuma ikonas, lai pārbaudītu attiecīgo paziņojumu.



 Lai pārbaudītu paziņojumus, kad ekrāns ir bloķēts, tas ir jāatbloķē.

### Always On Display funkcijas izslēgšana

Atveriet paziņojumu paneli, velciet uz leju un pēc tam pieskarieties pie  (**Always On Display**), lai to izslēgtu. Ja ātrajā panelī viens  (**Always On Display**) nav pieejams, pieskarieties pie  un aizvelciet pogu, lai to pievienotu.

Vai arī iestatījumu ekrānā pieskarieties pie **Bloķēšanas ekrāns** un pēc tam pieskarieties slēdzim **Always On Display**, lai to izslēgtu.

# Drošība un konfidencialitāte

## Iespējas

Pārbaudiet ierīces drošības un privātuma statusu un mainiet iestatījumus.

Iestatījumu ekrānā pieskarieties pie **Drošība un konfidencialitāte**.

- **Bloķēšanas ekrāns:** mainiet bloķēšanas ekrāna iestatījumus.
- **Konti:** mainiet savu kontu iestatījumus.
- **Atrast manu tālruni:** ieslēdz vai izslēdz funkciju Atrast manu tālruni. Pieklūstiet [smarthingsfind.samsung.com](https://smarthingsfind.samsung.com), lai izsekotu un kontrolētu savu pazaudēto vai nozagto tālruni. Kā arī varat pārbaudīt ar šo tālruni savienoto valkājamo ierīču atrašanās vietu.
- **Programmu drošība:** skenējiet programmas un gādāiet par ierīces aizsardzību no ļaunprātīgas programmatūras.
- **Atjauninājumi:** pārbaudiet ierīces programmatūras versiju un meklējiet atjauninājumus.
- **Konfidencialitāte:** mainiet privātuma iestatījumus.
- **Biometrijas dati:** mainiet biometrijas datu iestatījumus. Plašāku informāciju skatiet šeit: [Sejas atpazīšana](#) un [Pirkstu nospiedumu atpazīšana](#).
- **Samsung Pass:** verificējiet savu identitāti, izmantojot biometrijas datus. Plašāku informāciju skatiet sadaļā [Samsung Pass](#).
- **Secure Folder:** izveidojiet drošo mapi, lai aizsargātu savu privāto saturu un programmas no citiem. Plašāku informāciju skatiet sadaļā [Secure Folder](#).
- **Drošs Wi-Fi:** iestatiet ierīci aizsargāt jūsu datus, kamēr izmantojat nedrošus Wi-Fi tīklus. Plašāku informāciju skatiet sadaļā [Drošs Wi-Fi](#).
- **Private Share:** koplietojiet failus ar citām personām, izmantojot blokķēdes tehnoloģiju.
- **Samsung Blockchain Keystore:** droši pārvaldiet savas blokķēdes privāto atslēgu.
- **Instalēt nezināmas programmas:** iestatiet ierīci ļaut programmu instalēšanu no nezināmiem avotiem.
- **Citi drošības iestatījumi:** konfigurējiet papildu drošības iestatījumus.



Dažas funkcijas var nebūt pieejamas atkarībā no operatora vai modeļa.

## Sejas atpazīšana

Varat iestatīt ierīci atbloķēt ekrānu, atpazīstot jūsu seju.



- Ja par ekrāna bloķēšanas metodi izmantojat savu seju, to nevarēs lietot ekrāna atbloķēšanai pirmo reizi pēc ierīces ieslēgšanas. Lai izmantotu ierīci, ekrāns jāatbloķē, izmantojot figūru, PIN kodu vai paroli, ko iestatījāt, reģistrējot sejas attēlu. Noteikti neaizmirstiet figūru, PIN kodu vai paroli.
- Ja maināt ekrāna bloķēšanas metodi uz **Vilkst** vai **Nav**, kas nav droša, visi jūsu biometriskie dati tiks izdzēsti.

### Sejas atpazīšanas funkcijas izmantošanas norādījumi

Pirms sejas atpazīšanas ierīces atbloķēšanai ievērojiet turpmāk minētos drošības norādījumus.

- Jūsu ierīci var atbloķēt persona vai objekts, kas līdzinās jūsu attēlam.
- Sejas atpazīšanas funkcijas drošības līmenis ir zemāks nekā figūra, PIN kods vai parole.

### Labākai sejas atpazīšanai

Izmantojot sejas atpazīšanas funkciju, ņemiet vērā šādus apstākļus:

- pievērsiet uzmanību apstākļiem sejas reģistrēšanas laikā, piemēram, to, vai valkājat brilles, cepuri, masku, bārdu vai lielu daudzumu kosmētikas;
- pārliecinieties, ka atrodaties labi apgaismotā vietā, un ka sejas reģistrēšanas laikā kameras lēca ir tīra;
- lai nodrošinātu labāku atpazīšanas rezultātu, pārliecinieties, ka jūsu attēls nav izplūdis.

## Jūsu sejas reģistrēšana

Lai sekmētu sejas reģistrēšanas procesu, reģistrējiet seju iekšstelpās un vietā bez tiešas saules gaismas.

- 1 Iestatījumu ekrānā pieskarieties pie **Drošība un konfidencialitāte** → **Biometrijas dati** → **Sejas atpazīšana**.
  - 2 Izlasiet ekrānā redzamos norādījumus un pieskarieties pie **Turpināt**.
  - 3 Iestatīt ekrāna bloķēšanas metodi.
  - 4 Novietojiet seju, lai tā būtu saskatāma ekrānā redzamajā rāmī.  
Kamera skenēs jūsu seju.
-  Ja ekrāna atbloķēšana, izmantojot jūsu seju, nedarbojas atbilstoši, pieskarieties pie **Noņemt sejas datus**, lai dzēstu jūsu reģistrēto seju un reģistrētu savu seju no jauna.
  - Lai uzlabotu sejas atpazīšanas funkciju, pieskarieties pie **Pievienot citu izskatu, lai uzlabotu atpazīšanu** un pievienojiet citu izskatu.

## Ekrāna atbloķēšana ar seju

Tā vietā, lai izmantotu figūru, PIN kodu vai paroli, jūs varat atbloķēt ierīces ekrānu ar sejas atpazīšanas funkciju.

- 1 Iestatījumu ekrānā pieskarieties pie **Drošība un konfidencialitāte** → **Biometrijas dati** → **Sejas atpazīšana**.
- 2 Atbloķējiet ekrānu, izmantojot iepriekš iestatīto ekrāna bloķēšanas metodi.
- 3 Pieskarieties slēdzim **Sejas atbloķēšana**, lai to ieslēgtu.
- 4 Kamēr ir redzams bloķētais ekrāns, skatieties tieši uz ekrānu.  
Ja jūsu seja ir atpazīta, varat atbloķēt ekrānu, neizmantojot nekādas papildu atbloķēšanas metodes.  
Ja jūsu seja netiek atpazīta, izmantojiet iepriekš iestatīto ekrāna atbloķēšanas metodi.

## Reģistrēto sejas datu dzēšana

Reģistrētos sejas datus ir iespējams arī izdzēst.

- 1 Iestatījumu ekrānā pieskarieties pie **Drošība un konfidencialitāte** → **Biometrijas dati** → **Sejas atpazīšana**.
- 2 Atbloķējiet ekrānu, izmantojot iepriekš iestatīto ekrāna bloķēšanas metodi.
- 3 Pieskarieties pie **Noņemt sejas datus** → **Noņemt**.  
Kad reģistrētā seja izdzēsta, tiks izslēgtas arī visas saistītās funkcijas.

## Pirkstu nospiedumu atpazīšana

Pirkstu nospiedumu atpazīšanas funkcijas darbībai nepieciešams reģistrēt jūsu pirkstu nospiedumu informāciju un saglabāt to ierīcē.



- Šī funkcija var nebūt pieejama atkarībā no operatora vai modeļa.
- Pirksta nospiedumu atpazīšanas funkcija izmanto katra pirksta nospieduma unikālās iezīmes, lai uzlabotu jūsu ierīces drošību. Iespēja, ka pirkstu nospiedumu sensors sajauks divus dažādus pirkstu nospiedumus, ir ļoti neliela. Taču retos gadījumos dažādus pirksta nospiedumus, kas ir ļoti līdzīgi, sensors var atpazīt kā identiskus.
- Biezā aizsargplēve var ietekmēt veikspēju. Ja izmantojat ekrāna aizsargu, pārlicinieties, vai tam ir marķējums, kas norāda par saderību ar ekrāna pirksta nospieduma sensoru. (piemēram, Samsung tirdzniecībā pieejamie ekrāna aizsargi)
- Ja par ekrāna bloķēšanas metodi izmantojat pirksta nospiedumu, to nevarēs lietot ekrāna atbloķēšanai pirmo reizi pēc ierīces ieslēgšanas. Lai izmantotu ierīci, ekrāns jāatbloķē, izmantojot figūru, PIN kodu vai paroli, ko iestatījāt, reģistrējot pirkstu nospiedumu. Noteikti neaizmirstiet figūru, PIN kodu vai paroli.
- Ja jūsu pirksta nospiedums netiek atpazīts, atbloķējiet ierīci, izmantojot figūru, PIN kodu vai paroli, ko iestatījāt, reģistrējot pirksta nospiedumu, un tad vēlreiz reģistrējiet pirksta nospiedumus. Ja figūra, PIN kods vai parole ir aizmirsta, jūs nevarēsiet izmantot ierīci, to neatiestatot. Samsung neuzņemsies atbildību par datu zaudēšanu vai traucējumiem aizmirstu atbloķēšanas kodu dēļ.
- Ja maināt ekrāna bloķēšanas metodi uz **Vilkt** vai **Nav**, kas nav droša, visi jūsu biometriskie dati tiks izdzēsti.

## Labākai pirkstu nospiedumu atpazīšanai

Kad ierīcē skenējat savu pirkstu nospiedumus, ievērojiet, ka sekojošie apstākļi var ietekmēt funkcijas veikspēju:

- Ierīce var neatpazīt pirkstu nospiedumus ar grumbām vai rētām.
- Ierīce var neatpazīt mazu vai tievu pirkstu nospiedumus.
- Lai uzlabotu atpazīšanas veikspēju, reģistrējiet to pirkstu nospiedumus, ar kuriem visbiežāk veicat darbības ar ierīci.

- Jūsu ierīcē ir iebūvēts pirkstu nospiedumu atpazīšanas sensors, kas atrodas ekrāna apakšējās malas centrālajā daļā. Nodrošiniet, ka ekrāna aizsargs vai skārienekrāns pirkstu nospiedumu atpazīšanas sensora zonā nav saskrāpēts vai to nav sabojājuši citi priekšmeti, piemēram, monētas, atslēgas, pildspalvas un kaklarotas.
- Raugieties, lai pirkstu nospiedumu atpazīšanas sensora zona ekrāna apakšējās malas centrālajā daļā un jūsu pirksti būtu tīri un sausi.
- Ja saliecat savu pirkstu vai izmantojat pirksta galu, ierīce var neatpazīt pirkstu nospiedumus. Nospiediet ekrānu tā, lai jūsu pirksta gals nosegtu plašo pirkstu nospiedumu atpazīšanas zonu.

## Pirkstu nospiedumu reģistrēšana

- 1 Iestatījumu ekrānā pieskarieties pie **Drošība un konfidencialitāte** → **Biometrijas dati** → **Pirkstu nospiedumi**.
- 2 Izlasiet ekrānā redzamos norādījumus un pieskarieties pie **Turpināt**.
- 3 Iestatīt ekrāna bloķēšanas metodi.
- 4 Pieskarieties pie **Reģistrēt** un novietojiet pirkstu uz pirkstu nospiedumu atpazīšanas sensora. Kad ierīce ir noteikusi jūsu pirkstu, paceliet pirkstu un vēlreiz uzlieciet uz pirkstu nospiedumu atpazīšanas sensora.  
Atkārtojiet šo darbību, līdz pirksta nospiedums ir reģistrēts.

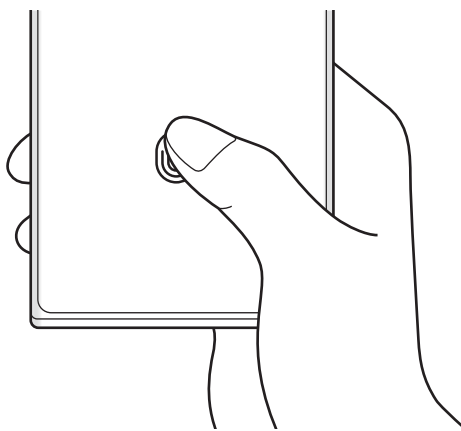

- 5 Pēc pirkstu nospiedumu reģistrēšanas pabeigšanas pieskarieties pie **Gatavs**.  
Varat pārbaudīt, vai jūsu pirksta nospiedums ir reģistrēts, pieskaroties pie **Skatīt piev. pirkstu nospied.**

## Ekrāna atbloķēšana ar pirkstu nospiedumiem

Tā vietā, lai izmantotu figūru, PIN kodu vai paroli, jūs varat atbloķēt ierīces ekrānu ar pirksta nospiedumu.

- 1 Iestatījumu ekrānā pieskarieties pie **Drošība un konfidencialitāte** → **Biometrijas dati** → **Pirkstu nospiedumi**.
- 2 Atbloķējiet ekrānu, izmantojot iepriekš iestatīto ekrāna bloķēšanas metodi.
- 3 Pieskarieties slēdzim **Atbloķ. ar pirksta nosp.**, lai to ieslēgtu.
- 4 Bloķētajā ekrānā novietojiet pirkstu uz pirkstu nospiedumu atpazīšanas sensora un skenējiet pirksta nospiedumu.

## Pirkstu nospiedumu atpazīšanas ikonas iestatījuma maiņa

Iestatiet, lai ierīce rādītu vai slēptu pirkstu nospiedumu atpazīšanas ikonu, kad pieskaraties ekrānam, kamēr tas ir izslēgts.

- 1 Iestatījumu ekrānā pieskarieties pie **Drošība un konfidencialitāte** → **Biometrijas dati** → **Pirkstu nospiedumi**.
- 2 Atbloķējiet ekrānu, izmantojot iepriekš iestatīto ekrāna bloķēšanas metodi.
- 3 Pieskarieties pie **Rādīt ikonu, kad ekrāns izsl.** un atlasiet kādu opciju.

## Reģistrēto pirkstu nospiedumu dzēšana

Reģistrētos pirkstu nospiedumus ir iespējams dzēst.

- 1 Iestatījumu ekrānā pieskarieties pie **Drošība un konfidencialitāte** → **Biometrijas dati** → **Pirkstu nospiedumi**.
- 2 Atbloķējiet ekrānu, izmantojot iepriekš iestatīto ekrāna bloķēšanas metodi.
- 3 Atzīmējiet pirkstu nospiedumus, kurus vēlaties dzēst, un pieskarieties pie **Noņemt**.

## Samsung Pass

Reģistrējiet savus biometrijas datus Samsung Pass un verificējiet savu identitāti, izmantojot pakalpojumus, kuriem nepieciešama jūsu pieteikšanās vai personīgā informācija.



- Tīmekļa vietņu pierakstīšanās funkcija ir pieejama tikai tām tīmekļa vietnēm, kurām piekļūstat, izmantojot programmu **Samsung internets**. Dažas tīmekļa vietnes var neatbalstīt šo funkciju.
- Reģistrētie biometrijas dati tiek saglabāti tikai jūsu ierīcē un netiek sinhronizēti ar citām ierīcēm vai serveriem.

### Samsung Pass reģistrēšana

Pirms Samsung Pass izmantošanas reģistrējiet savus biometrijas datus Samsung Pass.

Iestatījumu ekrānā pieskarieties pie **Drošība un konfidencialitāte** → **Samsung Pass**. Lai pabeigtu iestatīšanu, izpildiet ekrānā redzamos norādījumus.

### Samsung konta paroles pārbaudīšana

Tā vietā, lai ievadītu savu Samsung konta paroli, kas jūs identificē, piemēram, iegādājoties saturu no **Galaxy Store**, varat izmantot savus biometrijas datus.

Samsung Pass galvenajā ekrānā pieskarieties pie  → **Iestatījumi** → **Konts un sinhronizācija** un pēc tam pieskarieties slēdzim **Verificēt, izmantojot Samsung Pass**, lai to ieslēgtu.

### Samsung Pass izmantošana, lai pierakstītos tīmekļa vietnēs

Jūs varat izmantot Samsung Pass, lai pierakstītos tīmekļa vietnēs, kuras atbalsta ID un parolu automātisko aizpildīšanu.

- 1 Tīmekļa vietnes pierakstīšanās lapā ievadiet savu ID un paroli un pēc tam pieskarieties vietnes pierakstīšanās pogai.
- 2 Ja parādās uznirstošais logs, kurā tiek jautāts, vai vēlaties saglabāt pierakstīšanās informāciju, atzīmējiet vienumu **Pierakstīties, izmantojot Samsung Pass** un pieskarieties pie **legaumēt**.

## Samsung Pass izmantošana, lai pierakstītos programmās

Jūs varat izmantot Samsung Pass, lai pierakstītos programmās, kuras atbalsta ID un paroli automātisko aizpildīšanu.

- 1 Programmas pierakstīšanās lapā ievadiet savu ID un paroli un pēc tam pieskarieties programmas pierakstīšanās pogai.
- 2 Ja parādās uznirstošais logs, kurā tiek jautāts, vai vēlaties saglabāt pierakstīšanās informāciju, pieskarieties pie **Saglabāt**.

## Pierakstīšanās informācijas pārvaldība

Pārbaudiet sarakstu ar tīmekļa vietnēm un programmām, ko iestatījāt izmantošanai ar Samsung Pass, un pārvaldiet savu pierakstīšanās informāciju.

- 1 Samsung Pass galvenajā ekrānā pieskarieties pie **Progr./vietnes** un sarakstā izvēlieties tīmekļa vietni vai programmu.
- 2 Pieskarieties pie **Rediģēt** un mainiet savu ID, paroli un tīmekļa vietnes vai programmas nosaukumu. Lai dzēstu savu pierakstīšanās informāciju, pieskarieties pie **Dzēst**.

## Samsung Pass izmantošana ar tīmekļa vietnēm un programmām

Izmantojot tīmekļa vietnes vai programmas, kas atbalsta Samsung Pass, varat pierakstīties, izmantojot Samsung Pass.

Lai pārbaudītu to vietņu un programmu sarakstu, kuras atbalsta Samsung Pass, Samsung Pass galvenajā ekrānā pieskarieties pie  → **Iestatījumi** → **Partneri**. Ja nav tīmekļa vietņu vai programmu, kas atbalsta Samsung Pass, cilne **Partneri** neparādās.



- Pieejamās tīmekļa vietnes un programmas var atšķirties atkarībā no pakalpojumu sniedzēja vai modeļa.
- Samsung neatbild par jebkādiem zaudējumiem vai traucējumiem, ko izraisījusi pierakstīšanās tīmekļa vietnēs vai programmās, izmantojot Samsung Pass.



## Personas datu automātiska ievadīšana

Samsung Pass var izmantot savu personas datu, piemēram, adreses vai maksājumu kartes informācijas, ievadīšanai programmās, kurās tiek atbalstīta automātiskā aizpildīšana.

- 1 Samsung Pass galvenajā ekrānā izvēlieties iespēju **Privāta informācija**.
- 2 Ievadiet informāciju un pieskarieties pie **Saglabāt**.  
Ievadot savus personas datus programmās, kuras atbalsta automātiskās aizpildīšanas funkciju, varat izmantot savus biometrijas datus, ko reģistrējāt pakalpojumā Samsung Pass.

## Samsung Pass datu dzēšana

Jūs varat izdzēst savus biometrijas datus, pierakstīšanās informāciju un programmu datus, kas reģistrēti Samsung Pass.

Samsung Pass galvenajā ekrānā pieskarieties pie  → **Iestatījumi** → **Skatīt visas ierīces, kuras izmanto Samsung Pass** →  → **Pamest pakalpojumu Samsung Pass**.



- Jūsu Samsung konts saglabāsies aktīvs.
- Arī Samsung Pass dati citās ierīcēs, ar kurām veikta pierakstīšanās jūsu Samsung kontā, tiks dzēsti.

## Secure Folder

Secure Folder aizsargā jūsu privāto saturu un programmas, piemēram, fotoattēlus un kontaktpersonas, no citu piekļuves. Par sava privātā satura un programmu drošību varat gādāt pat tad, kad ierīce ir atbloķēta.



- Secure Folder ir atsevišķa, aizsargāta krātuves zona. Secure Folder esošos datus nav iespējams pārsūtīt uz citām ierīcēm, izmantojot neapstiprinātus kopīgošanas veidus, piemēram, USB vai Wi-Fi Direct. Mēģinājumi pielāgot operētājsistēmu vai izmainīt programmatūru automātiski radīs Secure Folder bloķēšanu, kā rezultātā tai nevarēs piekļūt. Pirms datu saglabāšanas Secure Folder noteikti dublējiet tos citā drošā vietā.

## Secure Folder iestatīšana

- 1 Atveriet **Iestatījumi** un pieskarieties pie **Drošība un konfidencialitāte** → **Secure Folder**.
- 2 Lai pabeigtu iestatīšanu, izpildiet ekrānā redzamos norādījumus.  
Kad tiek parādīts uznirstošais logs, kurā jums tiek prasīts, vai vēlaties atiestatīt Secure Folder bloķēšanas veidu, izmantojot savu Samsung kontu, pieskarieties pie **Aktivizēt**. Ja aizmirsāt bloķēšanas veidu, varat to atiestatīt, izmantojot savu Samsung kontu. Ja šo funkciju neieslēdzat, bloķēšanas veidu nevar atiestatīt, ja to aizmirstat.  
Kad iestatīšana ir pabeigta, tiks parādīts Secure Folder ekrāns, un Secure Folder programmas ikona () tiks pievienota programmu sarakstam.



- Kad programma **Secure Folder** ir bloķēta, tā ir jāatbloķē, izmantojot jūsu iepriekš iestatīto bloķēšanas metodi.
- Lai mainītu Secure Folder nosaukumu vai ikonu, pieskarieties pie  → **Pielāgot**.

## Automātiskās bloķēšanas nosacījuma iestatīšana Secure Folder

- 1 Atveriet programmu **Secure Folder** un pieskarieties pie  → **Iestatījumi** → **Automātiska Secure Folder bloķēšana**.
- 2 Izvēlieties bloķēšanas iespēju.



- Lai manuāli bloķētu savu Secure Folder, pieskarieties pie  → **Bloķēt un iziet**.

## Satura pārvietošana uz Secure Folder

Pārvietojiet saturu, piemēram, fotoattēlus un video, uz Secure Folder. Turpmāk norādītās darbības ir piemēri attēla pārvietošanai no noklusējuma krātuves uz Secure Folder.

- 1 Atveriet programmu **Secure Folder** un pieskarieties pie  → **Pievienot failus**.
- 2 Pieskarieties pie **Attēli**, izvēlieties attēlus, kurus vēlaties pārvietot, un tad pieskarieties pie **Gatavs**.
- 3 Pieskarieties pie **Pārvietot**.  
Izvēlētie vienumi tiks dzēsti no to sākotnējās mapes un tiks ievietoti Secure Folder. Lai kopētu vienumus, pieskarieties pie **Kopēt**.



- Satura pārvietošanas metode var atšķirties atkarībā no satura veida.

## Satura pārvietošana no Secure Folder

Pārvietojiet saturu no Secure Folder uz atbilstošo programmu noklusējuma krātuvē. Tālāk norādītās darbības ir piemēri attēla pārvietošanai no Secure Folder uz noklusējuma krātuvi.

- 1 Atveriet programmu **Secure Folder** un pieskarieties pie **Galerija**.
- 2 Izvēlieties attēlu un pieskarieties pie  → **Pārvietot ārpus Secure Folder**.  
Izvēlētie vienumi tiks pārvietoti uz sadaļu **Galerija** noklusējuma krātuvē.

## Programmu pievienošana

Pievienojiet programmu, kuru lietot mapē Secure Folder.

- 1 Atveriet programmu **Secure Folder** un pieskarieties pie **+**.
- 2 Atzīmējiet vienu vai vairākas no ierīcē instalētajām programmām un pieskarieties pie **Pievienot**.

## Programmu izņemšana no Secure Folder

Pieskarieties un turiet programmu, kuru vēlaties dzēst, un pieskarieties pie **Atinstalēt**.

## Kontu pievienošana



Pievienojiet savus Samsung, Google vai citus kontus, kurus vēlaties sinhronizēt ar Secure Folder esošajām programmām.

- 1 Atveriet programmu **Secure Folder** un pieskarieties pie  → **Iestatījumi** → **Pārvaldīt kontus** → **Konta pievienošana**.
- 2 Izvēlieties konta pakalpojumu.
- 3 Lai pabeigtu konta iestatīšanu, izpildiet ekrānā redzamos norādījumus.

## Secure Folder paslēpšana

Jūs varat paslēpt Secure Folder saīsni no programmu saraksta.

Atveriet programmu **Secure Folder**, pieskarieties pie  → **Iestatījumi** un pēc tam pieskarieties slēdzim **Pievienot Secure Folder programmu ekrānam**, lai to izslēgtu.

Varat arī atvērt paziņojumu paneli, vilkt uz leju un pēc tam pieskarieties pie  (**Secure Folder**), lai šo funkciju izslēgtu. Ja ātrajā panelī viens  (**Secure Folder**) nav pieejams, pieskarieties pie  un aizvelciet pogu, lai to pievienotu.

Ja atkal vēlaties parādīt Secure Folder, atveriet **Iestatījumi**, pieskarieties pie **Drošība un konfidencialitāte** → **Secure Folder** un pēc tam pieskarieties slēdzim **Pievienot Secure Folder programmu ekrānam**, lai to ieslēgtu.

## Secure Folder atinstalēšana

Jūs varat atinstalēt Secure Folder, tostarp tajā esošo saturu un programmas.

Atveriet programmu **Secure Folder** un pieskarieties pie  → **Iestatījumi** → **Citi iestatījumi** → **Atinstalēt**.

Lai pirms Secure Folder atinstalēšanas dublētu tajā esošo saturu, atzīmējiet **Pārvietot multivides failus ārpus Secure Folder** un pieskarieties **Atinstalēt**. Lai piekļūtu datiem, kas dublēti no Secure Folder, atveriet programmu **Mani faili** un pieskarieties pie **Iekšējā krātuve** → **Download** → **Secure Folder**.



Programmā **Samsung Notes** saglabātās piezīmes netiks dublētas.

## Drošs Wi-Fi

Secure Wi-Fi ir pakalpojums, kas nodrošina jūsu Wi-Fi tīkla savienojumu. Tas šifrē datus, kad izmantojat Wi-Fi tīklus, un atspējo izsekošanas programmas un tīmekļa vietnes, lai jūs varētu droši izmantot Wi-Fi tīklus. Piemēram, kad izmantojat nedrošu Wi-Fi tīklu tādās publiskās vietās kā kafējnīcas vai lidostas, funkcija Secure Wi-Fi tiek automātiski ieslēgta, lai neviens nevarētu nozagt jūsu pierakstīšanās informāciju vai uzraudzīt jūsu darbības programmās un tīmekļa vietnēs.

Iestatījumu ekrānā pieskarieties pie **Drošība un konfidencialitāte** → **Drošs Wi-Fi** un pēc tam izpildiet ekrānā redzamos norādījumus, lai pabeigtu iestatīšanu.

Kad funkcija Secure Wi-Fi ir ieslēgta, statusa joslā tiek parādīta ikona .



- Izmantojot šo funkciju, Wi-Fi tīkla ātrums var palēnināties.
- Šī funkcija var nebūt pieejama atkarībā no Wi-Fi tīkla, operatora vai modeļa.

## Ar Secure Wi-Fi aizsargājamo programmu atlasīšana

Atlasiet programmas, kuras aizsargāt ar Secure Wi-Fi, lai jūs varētu droši aizsargāt datus, piemēram, savu paroli un programmās veiktās darbības, no citu piekļuves.

Iestatījumu ekrānā pieskarieties pie **Drošība un konfidencialitāte** → **Drošs Wi-Fi** →  → **Iestatījumi** → **Aizsargātās programmas** un pieskarieties slēdžiem blakus programmām, kuras vēlaties aizsargāt ar Secure Wi-Fi.

 Dažas programmas var neatbalstīt šo funkciju.

## Aizsardzības plāna iegāde

Jums katru mēnesi tiek nodrošināts bezmaksas Wi-Fi tīklu aizsardzības plāns. Jūs varat arī iegādāties maksas aizsardzības plānus un ierobežotā laika periodā iegūt neierobežotu joslas platuma aizsardzību.

1 Iestatījumu ekrānā pieskarieties pie **Drošība un konfidencialitāte** → **Drošs Wi-Fi**.

2 Pieskarieties pie **Aizsardzības plāns** → **Palielināt** un izvēlieties atbilstošo plānu.

 Noteiktus aizsardzības plānus jūs varat pārsūtīt uz citu ierīci, kurā esat pierakstījis savā Samsung kontā.

3 Lai pabeigtu iegādi, izpildiet ekrānā redzamos norādījumus.

## Atrašanās vieta

Mainiet iestatījumus atrašanās vietas informācijas atļaujām.

Iestatījumu ekrānā pieskarieties pie **Atrašanās vieta**.

- **Programmu atļaujas:** pārbaudiet to programmu sarakstu, kurām atļaujat piekļūt ierīces atrašanās vietas informācijai, un rediģējiet atļauju iestatījumus.
- **Atraš. vietas pakalpojumi:** iestatiet, lai ierīce izmanto Wi-Fi vai Bluetooth funkciju, lai uzlabotu atrašanās vietas informācijas precizitāti arī gadījumā, ja funkcijas ir izslēgtas. Kā arī varat pārbaudīt atrašanās vietas pakalpojumus, kurus izmanto jūsu ierīce.
- **Nesena piekļuve:** pārbaudiet, kuras programmas pieprasa informāciju par jūsu faktisko atrašanās vietu.

## Drošība un ārkārtas situācijas

Pārvaldiet savu medicīnisko informāciju un ārkārtas kontaktpersonas. Kā arī varat mainīt ārkārtas funkciju iestatījumus, piemēram, bezvadu ārkārtas brīdinājumus.

Iestatījumu ekrānā pieskarieties pie **Drošība un ārkārtas situācijas**.

- **Medicīniskā informācija:** ievadiet savu medicīnisko informāciju.
- **Ārkārtas kontakti:** pievienojiet ārkārtas kontaktpersonas.
- **Ārkārtas SOS:** iestatiet ierīci veikt ārkārtas zvanu uz iepriekšiestatītu tālruņa numuru, kas piecas reizes nospiežat sānu taustiņu.
- **Ārkārtas kopīgošana:** iestatiet ierīci noteiktu laiku nosūtīt informāciju, piemēram, jūsu atrašanās vietu vai paziņojumus par jūsu ierīces akumulatora zemu uzlādes līmeni, jūsu ārkārtas kontaktpersonām.
- **Zemestrīču brīdinājumi:** ieslēgt zemestrīces brīdinājumu funkciju.
- **Paziņojumu skaņas izslēgšana braukšanas laikā:** braukšanas laikā automātiski ieslēgt Netraucēt funkciju.
- **Atrašanās vietu pakalpojumi ārkārtas situācijās:** ieslēdziet ārkārtas atrašanās vietas noteikšanas funkciju (ELS).
- **Bezvadu ārkārtas brīdinājumi:** mainiet bezvadu ārkārtas brīdinājumu iestatījumus.



Dažas funkcijas var nebūt pieejamas atkarībā no reģiona vai modeļa.

## Konti un dublēšana

### Iespējas

Sinhronizējiet, dublējiet vai atjaunojiet savas ierīces datus, izmantojot Samsung Cloud. Kā arī varat pierakstīties kontos, piemēram, savā Samsung vai Google kontā, vai pārsūtīt datus uz/vai no citām ierīcēm, izmantojot funkciju Smart Switch.

Iestatījumu ekrānā pieskarieties pie **Konti un dublēšana**.

- **Pārvaldīt kontus:** pievienojiet Samsung, Google vai citus kontus, ar kuriem vēlaties veikt sinhronizāciju.
- **Samsung Cloud:** sinhronizējiet un dublējiet savus datus un iestatījumus, kā arī atjaunojiet iepriekšējās ierīces datus un iestatījumus arī tad, ja jums šīs ierīces vairs nav. Plašāku informāciju skatiet sadaļā [Samsung Cloud](#).

- **Google disks:** saglabāiet savu personisko informāciju, programmu datus un iestatījumus droši savā ierīcē. Jūs varat dublēt savu sensitīvo informāciju. Lai dublētu datus, jāpierakstās Google kontā.
- **Smart Switch:** atveriet Smart Switch un pārsūtiet datus no savas iepriekšējās ierīces. Plašāku informāciju skatiet sadaļā [Datu pārsūtīšana no iepriekšējās ierīces \(Smart Switch\)](#).



Regulāri dublējiet savus datus drošā vietā, piemēram, Samsung Cloud vai datorā, lai varētu atjaunot datus, ja tie ir bojāti vai zaudēti neparedzētas rūpnīcas datu atiestatīšanas gadījumā.

## Samsung Cloud

Dublējiet savas ierīces datus Samsung Cloud un vēlāk tos atjaunojiet.

### Datu dublēšana

Jūs varat dublēt savas ierīces datus Samsung Cloud.

- 1 Iestatījumu ekrānā pieskarieties pie **Konti un dublēšana** un sadaļā **Samsung Cloud** pieskarieties pie **Dublēt datus**.
- 2 Pieskarieties slēdžiem blakus vienumiem, ko vēlaties dublēt, un pēc tam pieskarieties pie **Dublēt tūlīt**.
- 3 Pieskarieties **Gatavs**.



- Daži dati netiks dublēti. Lai atzīmētu dublējamos datus, iestatījumu ekrānā pieskarieties pie **Konti un dublēšana** un sadaļā **Samsung Cloud** pieskarieties pie **Dublēt datus**.
- Lai pārbaudītu citu ierīču dublētos datus savā Samsung Cloud, iestatījumu ekrānā pieskarieties pie **Konti un dublēšana** → **Atjaunot datus** un tad izvēlieties vēlamo ierīci.

### Datu atjaunošana

Jūs varat atjaunot Samsung Cloud dublētos datus savā ierīcē.

- 1 Iestatījumu ekrānā pieskarieties pie **Konti un dublēšana**.
- 2 Pieskarieties pie **Atjaunot datus** un izvēlieties atbilstošo ierīci.
- 3 Atzīmējiet vienumus, kurus vēlaties atjaunot, un pieskarieties pie **Atjaunot**.

## Google

Konfigurēt iestatījumus dažām Google piedāvātām funkcijām.

Iestatījumu ekrānā pieskarieties pie **Google**.

## Papildu funkcijas

### Iespējas

Ieslēdziet papildu funkcijas un mainiet tās regulējošos iestatījumus.

Iestatījumu ekrānā pieskarieties **Papildu funkcijas**.

- **Laboratorijas:** lietojiet jaunas ierīces funkcijas.
- **S Pen:** mainiet S Pen lietošanas iestatījumus. Plašāku informāciju skatiet sadaļā [S Pen \(Galaxy S23 Ultra\)](#).
- **Sānu taustiņš:** atlasiet lietotni vai funkciju, ko vēlaties palaist, izmantojot sānu taustiņu. Plašāku informāciju skatiet sadaļā [Sānu taustiņa iestatīšana](#).
- **Kustības un žesti:** ieslēdziet kustības funkciju un konfigurējiet iestatījumus. Plašāku informāciju skatiet sadaļā [Kustības un žesti](#).
- **Vienas rokas režīms:** savām ērtībām ieslēdziet darbības ar vienu roku režīmu, ja ierīce tiek izmantota ar vienu roku.
- **Viedie ieteikumi:** iestatiet ierīci analizēt svarīgāko informāciju izvēlētajā tekstā vai saņemtajā ziņojumā, piemēram, notikumus un adreses, un ieteikt tos pievienot kā notikumus kalendāram vai izmantot saistītās programmas. Tāpat jūs varat saņemt ieteikumus par noderīgām darbībām vai tekstu, ko ievadīt, pamatojoties uz jūsu programmu lietošanas vēsturi.  
 Lai aizsargātu jūsu personisko informāciju, savāktā informācija tiek saglabāta un izmantota tikai šajā ierīcē.
- **Ekrānuzņēmumi un ekrāna ierakstītājs:** mainiet ekrānuzņēmumu un ekrāna ierakstītāja iestatījumus.
- **Rādīt kontaktus, kopīgojot saturu:** iestatiet ierīci kopīgošanas panelī attēlot kontaktpersonas, ar kurām esat sazinājies, lai jūs varētu tiešā veidā kopīgot saturu.

- **Videozvana efekti:** iestatiet, lai izmantotu funkciju, kas videozvānu laikā maina fonu vai bloķē fona trokšņus. Plašāku informāciju skatiet sadaļā [Videozvāna efekti](#).



- Šī funkcija ir pieejama tikai dažās programmās.
- Šī funkcija var nebūt pieejama atkarībā no modeļa.

- **Game Launcher:** ieslēdziet spēļu palaidēju. Plašāku informāciju skatiet sadaļā [Game Launcher](#).

- **Videoklipu spilgtums:** uzlabojiet savu video attēla kvalitāti, lai izbaudītu gaišākas un daudz spilgtākas krāsas.



Dažās programmās šī funkcija var nebūt pieejama.

- **Duālā ziņapmaiņa:** instalējiet otro programmu un izmantojiet divus atsevišķus kontus vienai un tai pašai ziņojumapmaiņas programmai. Plašāku informāciju skatiet sadaļā [Duālā ziņapmaiņa](#).



Dažas funkcijas var nebūt pieejamas atkarībā no operatora vai modeļa.

## Kustības un žesti

Ieslēdziet kustību funkciju un konfigurējiet iestatījumus.

Iestatījumu ekrānā pieskarieties pie **Papildu funkcijas** → **Kustības un žesti**.

- **Pacelt, lai aktivizētu:** iestatiet, lai ierīce ieslēgtu ekrānu, kad to paceļat.
- **Dubultsk., lai iesl. ekrānu:** iestatiet, lai ierīce ieslēgtu ekrānu, kad veicat dubultskārienu jebkur uz ekrāna virsmas, kamēr tas ir izslēgts.
- **Dubultsk., lai izsl. ekrānu:** iestatiet, lai ierīce izslēgtu ekrānu, kad veicat dubultskārienu tukšā sākuma ekrāna laukā vai bloķētā ekrānā.
- **Iesl. ekrāns skatīšanās laikā:** iestatiet ierīci nepieļaut displeja izslēgšanu, kamēr vien lūkojaties uz displeju.
- **Brīdin., kad tālr. paņemts rokā:** iestatiet ierīci brīdināt jūs par neatbildētajiem zvaniem vai jauniem ziņojumiem, kad paņemat rokā ierīci.



Šī funkcija var nestrādāt, ja ekrāns ir ieslēgts vai ja ierīce nav uz līdzenas virsmas.

- **Izslēgt skaņu ar žestiem:** iestatiet ierīci izslēgt noteiktas skaņas, izmantojot kustības vai žestus.
- **Velciet ar plaukstu, lai fotografētu:** iestatiet ierīci uzņemt ekrānuzņēmumu, kad velkat plaukstu pa kreisi vai pa labi pāri ekrānam. Uzņemtos attēlus varat pārbaudīt sadaļā **Galerija**. Ekrānuzņēmuma tveršana nav iespējama dažu programmu un funkciju lietošanas laikā.



Pārmērīga ierīces kratīšana vai trieciens var izraisīt nejaušu ievadi dažās funkcijās, kurām tiek izmantoti sensori.

## Videozvana efekti

Jūs varat izmantot funkcijas, kas videozvānu laikā maina fonu vai bloķē fona trokšņus.

Iestatījumu ekrānā pieskarieties pie **Papildu funkcijas** → **Videozvāna efekti** un pieskarieties slēdzim, lai to ieslēgtu. Videozvānu programmu sarakstam tiks pievienota  ikona.

## Videozvāna efektu izmantošana

Videozvānu programmu sarakstā pieskarieties opcijai .

- **Atiestatīt visu:** atiestatīt iestatījumus.
- **Fons:** videozvānu laikā mainiet vai aizmiglojiet fonu.
- **Seja:** piemērojiet sejai skaistuma efektus.
- **Krāsas tonis:** pielāgojiet ekrāna krāsas toni un spilgtumu.
- **Automātiskā kadrēšana:** ieslēdziet vai izslēdziet automātiskas kadrēšanas funkciju. Ja šo funkciju ieslēdzat, ierīce automātiski maina uzņemšanas leņķi un pietuvinājumu, atpazīstot cilvēkus un viņiem sekojot video uzņemšanas laikā.
- **Mikrofona režīms:** bloķējiet fona trokšņus, lai padarītu skaņu skaidrāku.
  - **Standarta:** atbrīvojieties no trokšņiem, lai tas izklausītos pēc parasta zvāna.
  - **Balss fokuss:** koncentrējiet uztveršanu uz skaņu, kas nāk no priekšējās kameras puses.
  - **Visas skaņas:** pārraidiet visas apkārt esošās skaņas, piemēram, mūziku.
-  : izvēlieties vai pievienojiet fona krāsas vai attēlus, kurus izmantot videozvānu laikā.



- Šī funkcija var nebūt pieejama atkarībā no modeļa.
- Dažas funkcijas ir pieejamas tikai tad, kad izmantojat priekšējo kameru.

## Duālā ziņapmaiņa

Instalējiet otro programmu un izmantojiet divus atsevišķus kontus vienai un tai pašai ziņojumapmaiņas programmai.

- 1 Iestatījumu ekrānā pieskarieties pie **Papildu funkcijas** → **Duālā ziņapmaiņa**.  
Būs redzamas atbalstītās programmas.
- 2 Pieskarieties programmas slēdzim, lai instalētu otro programmu.  
Tiks instalēta otrā programma. Otrās programmas ikona ir redzama ar .



-  • Duālās ziņojumapmaiņas funkcija var nebūt pieejama atkarībā no izmantotās programmas.
- Dažas programmas funkcijas var būt ierobežotas otrajai programmai.

## Otrās programmas atinstalēšana

- 1 Iestatījumu ekrānā pieskarieties pie **Papildu funkcijas** → **Duālā ziņapmaiņa**.
- 2 Pieskarieties tās programmas slēdzim, kuru vēlaties atinstalēt, un pieskarieties pie **Atinstalēt**.  
Visi ar otro programmu saistītie dati tiks dzēsti.

-  Atinstalējot pirmo programmu, tiek dzēsta arī otrā programma.

## Digitālā labsajūta un vecākvadība

Pārbaudiet ierīces lietojuma vēsturi un izmantojiet funkcijas, lai nepieļautu, ka ierīce iejaucas jūsu dzīvē. Varat iestatīt arī vecāku kontroli saviem bērniem un pārvaldīt viņu darbības digitālajā vidē.

Iestatījumu ekrānā pieskarieties pie **Digitālā labsajūta un vecākvadība**.

- **Ekrāna laika mērķis:** nosakiet mērķus attiecībā uz to, cik ilgi dienā izmantojat ierīci.
- **Programmu taimeri:** ierobežojiet katras programmas izmantošanas laiku, iestatot taimeri. Sasniedzot ierobežojumu, programma tiks izslēgta un jūs nevarēsiet to lietot.
- **Braukšanas pārraudzība:** ieslēdziet autovadīšanas uzraugu, lai uzraudzītu laiku, ko pavadāt, lietojot ierīci, kamēr vadāt transportlīdzekli.
- **Skaļuma pārraudzība:** ieslēdziet skaļuma pārraugu, lai aizsargātu dzirdi.
- **Vecākvadība:** pārvaldiet savu bērnu darbības digitālajā vidē.

## Akumulatora un ierīces apkope

### Ievads

Ierīces apkopes funkcija sniedz pārskatu par ierīces akumulatora statusu, krātuvi, atmiņu un sistēmas drošību. Kā arī varat optimizēt ierīci.

### Ierīces optimizēšana

Iestatījumu ekrānā pieskarieties pie **Akumulatora un ierīces apkope** → **Optimizēt tūlīt**.

Ātrās optimizēšanas funkcija uzlabo ierīces veiktspēju, veicot tālāk norādītās darbības.

- To programmu aizvēršana, kas darbojas fonā.
- Neparasta akumulatora lietojuma pārvaldība.
- Skenēšana, meklējot avarējušas programmas un ļaunprogrammatūru.

## Akumulators

Pārbaudiet atlikušo akumulatora uzlādes līmeni un ierīces lietošanas laiku. Ierīcēs ar zemu akumulatora uzlādes līmeni akumulatora enerģiju iespējams ekonomēt, ieslēdzot enerģijas taupīšanas funkcijas.

Iestatījumu ekrānā pieskarieties pie **Akumulatora un ierīces apkope** → **Akumulators**.

- **Enerģijas taupīšana:** ieslēdziet enerģijas taupīšanas režīmu, lai palielinātu akumulatora lietošanas laiku.
- **Lietošana fonā ierobežojumi:** ierobežojiet akumulatora lietojumu programmām, kuras neizmantojat bieži.
- **Enerģijas koplietošana bezvadu režīmā:** izmantojot sava tālruņa akumulatoru, varat uzlādēt citas ierīces. Plašāku informāciju skatiet sadaļā [Enerģijas koplietošana bezvadu režīmā](#).
- **Citi akumulatora iestatījumi:** konfigurējiet papildu akumulatora iestatījumus.



- Atlikušais lietošanas laiks parāda laiku, kas atlicis līdz akumulatora enerģijas izsmelšanai. Atlikušais lietošanas laiks var atšķirties atkarībā no jūsu ierīces iestatījumiem un darbības apstākļiem.
- Jūs, iespējams, nevarēsiet saņemt paziņojumus no dažām programmām, kas izmanto enerģijas taupīšanas režīmu.

## Krātuve

Pārbaudiet izmantotos un pieejamos krātuves resursus.

Iestatījumu ekrānā pieskarieties pie **Akumulatora un ierīces apkope** → **Krātuve**. Lai dzēstu failus vai atinstalētu programmas, ko vairs nelietojat, izvēlieties kategoriju. Pēc tam pieskarieties un turiet vai izvēlieties vēlamu vienumu un pieskarieties pie **Dzēst** vai **Atinstalēt**.



- Faktiski pieejamā vieta iekšējā krātuvē ir mazāka, nekā norādīts, jo daļu krātuves aizņem operētājsistēma un noklusējuma programmas. Atjauninot ierīci, pieejamā kapacitāte var mainīties.
- Pieejamo ierīces iekšējās krātuves ietilpību varat pārbaudīt Samsung mājas lapā sadaļā Specifikācijas.

## Atmiņa

Iestatījumu ekrānā pieskarieties pie **Akumulatora un ierīces apkope** → **Atmiņa**.

Lai paātrinātu ierīces darbību, izslēdzot programmas, kas darbojas fonā, programmu sarakstā atzīmējiet programmas un pieskarieties **Iztīrīt**.

## Ierīces aizsardzība

Pārbaudiet ierīces drošības situāciju. Šī funkcija meklē ierīcē ļaunprogrammatūru.

Iestatījumu ekrānā pieskarieties pie **Akumulatora un ierīces apkope** → **Ierīces aizsardzība** → **Skenēt tālruni**.

## Automātiskā optimizācija

Varat iestatīt, lai ierīce automātiski veiktu optimizēšanu, kamēr tā netiek izmantota.

Iestatījumu ekrānā pieskarieties pie **Akumulatora un ierīces apkope** → **Automātiskā optimizācija** un pēc tam pieskarieties slēdzim **Restartēt, kad nepieciešams**, lai to ieslēgtu.

## Programmatūras atjauninājums

Atjauniniet ierīces programmatūru, izmantojot aparātprogrammatūras bezvadu (FOTA) pakalpojumu. Varat arī ielānnot programmatūras atjauninājumus.

Iestatījumu ekrānā pieskarieties opcijai **Akumulatora un ierīces apkope** → **Programmatūras atjauninājums**.

## Diagnostika

Pārbaudiet savu ierīci, izmantojot Samsung Members.

Iestatījumu ekrānā pieskarieties opcijai **Akumulatora un ierīces apkope** → **Diagnostika**. Izvēlieties pārbaudāmo vienumu vai pieskarieties opcijai **Testēt visu**, lai pārbaudītu visus vienumus.

## Apkopes režīms

Ieslēdziet apkopes režīmu, lai pasargātu savu privātumu, kamēr kāds cits izmanto jūsu ierīci, piemēram, kad nosūtāt to remonta veikšanai.

Iestatījumu ekrānā pieskarieties pie **Akumulatora un ierīces apkope** → **Apkopes režīms** → **Ieslēgt**.

## Programmas

Pārvaldiet ierīces programmas un mainiet to iestatījumus. Jūs varat pārbaudīt programmu lietojuma informāciju, mainīt to paziņojumu vai atļauju iestatījumus, kā arī atinstalēt vai atspējot nevajadzīgās programmas.

Iestatījumu ekrānā pieskarieties pie **Programmas**.

## Vispārīga pārvaldība

Pielāgojiet ierīces sistēmas iestatījumus vai atiestatiet ierīci.

Iestatījumu ekrānā pieskarieties **Vispārīga pārvaldība**.

- **Valoda:** atlasiet ierīces valodas. Plašāku informāciju skatiet sadaļā [Ierīces valodu pievienošana](#).
- **Programmu valodas:** izvēlieties valodu, kuru vēlaties izmantot katrā programmā.
- **Teksta pārveide runā:** mainiet teksta pārveides runā funkciju iestatījumus (piemēram, valodas, ātrumu u. c.), kas tiek izmantoti, kad ir ieslēgta funkcija TalkBack.
- **Balss ievade:** lejupielādējiet valodu pakotnes, lai balss ievades funkciju izmantotu bezsaistē.
- **Datums un laiks:** piekļūstiet iestatījumiem un mainiet tos, lai kontrolētu, kā ierīce attēlo laiku un datumu.



Ja akumulators paliek pilnībā izlādēts, tiek atiestatīts datums un laiks.

- **Samsung tastatūra iestatījumi:** mainiet Samsung tastatūras iestatījumus.
- **Tastatūru saraksts un noklus.:** atlasiet noklusējuma tastatūru un mainiet tastatūras iestatījumus.
- **Fiziskā tastatūra:** mainiet ārējās tastatūras iestatījumus.
- **Peles un skārienpaliktnis:** mainiet ārējās peles vai kursorpaliktna iestatījumus.
- **Paroles un autom. aizpildīšana:** izvēlieties, kuru automātiskās aizpildīšanas pakalpojumu lietot.
- **Atiestatīt:** atiestatiet ierīces iestatījumus vai veiciet sākotnējo datu atiestatīšanu.
- **Pielāgošanas pakalpojums:** iestatiet, lai iegūtu personalizētus pakalpojumus atbilstoši jūsu interesēm un tam, kā lietojat savu ierīci.
- **Sazinieties ar mums:** uzdodiet jautājumus vai pārbaudiet biežāk uzdotos jautājumus.

### Ierīces valodu pievienošana

Jūs varat pievienot valodas, kas tiks izmantotas jūsu ierīcē.

- 1 Iestatījumu ekrānā pieskarieties pie **Vispārīga pārvaldība** → **Valoda** → **Valodas pievienošana**.  
Lai pārbaudītu visas valodas, ko iespējams pievienot, pieskarieties pie  → **Visas valodas**.
- 2 Izvēlieties pievienojamo valodu.

- 3 Lai izvēlēto valodu iestatītu kā noklusēto valodu, pieskarieties **Iest. kā nokl.** Lai paturētu pašreizējos valodas iestatījumus, pieskarieties **Paturēt pašr.**

Izvēlētā valoda tiks pievienota jūsu valodu sarakstam. Nomainot noklusēto valodu, izvēlētā valoda tiks pievienota saraksta augšpusē.

Lai valodu sarakstā nomainītu noklusējuma valodu, izvēlieties valodu un pieskarieties pie **Lietot.** Ja programma neatbalsta noklusējuma valodu, tiks izmantota nākamā sarakstā esošā valoda, kas tiek atbalstīta.

## Pieejamība

Konfigurējiet dažādus iestatījumus, lai uzlabotu ierīces pieejamību. Plašāku informāciju skatiet sadaļā [Pieejamība](#).

Iestatījumu ekrānā, pieskarieties **Pieejamība**.

## Programmatūras atjauninājums

Atjauniniet ierīces programmatūru, izmantojot aparātprogrammatūras bezvadu (FOTA) pakalpojumu. Varat arī ieplānot programmatūras atjauninājumus.

Iestatījumu ekrānā pieskarieties pie **Programmatūras atjauninājums**.

- **Lejupielādēt un instalēt:** manuāli pārbaudiet, vai nav pieejami atjauninājumi, un instalējiet tos.
- **Autom. lejupielādēt, izm. Wi-Fi:** iestatiet, lai ierīce automātiski lejupielādē atjauninājumus, kad tā ir savienota ar Wi-Fi tīklu.
- **Pēdējā atjaunināšana:** pārbaudiet informāciju par pēdējo programmatūras atjauninājumu.



Ja jūsu ierīces drošības un jauna veida apdraudējumu bloķēšanas nolūkā tiek izlaisti programmatūras ārkārtas atjauninājumi, tie tiek instalēti automātiski, neprasot jūsu piekrišanu.

## Informācija par drošības atjauninājumiem

Drošības atjauninājumi ir paredzēti jūsu ierīces drošības uzlabošanai un jūsu personīgās informācijas aizsargāšanai. Lai iegūtu jūsu ierīces modelim paredzētos drošības atjauninājumus, apmeklējiet vietni [security.samsungmobile.com](http://security.samsungmobile.com).



Šī interneta vietne ir pieejama tikai dažās valodās.

## Par tālruni

Pieklūstiet informācijai par ierīci.

Iestatījumu ekrānā pieskarieties pie **Par tālruni**.

Lai mainītu ierīces nosaukumu, pieskarieties pie **Rediģēt**.

- **Statusa informācija:** pārbaudiet dažādu informāciju par ierīci, piemēram, SIM kartes statusu, Wi-Fi MAC adresi un sērijas numuru.
- **Juridiskā informācija:** pieklūstiet ar ierīci saistītai juridiskai informācijai, piemēram, informācijai par drošību un atklātā pirmkoda licenci.
- **Programmatūras informācija:** pieklūstiet informācijai par ierīces programmatūru, piemēram, operētājsistēmas versijai un aparātprogrammatūras versijai.
- **Informācija par akumulatoru:** pārbaudiet ierīces akumulatora statusu un informāciju.

# Paziņojumi par lietošanu

## Ierīces lietošanas piesardzības pasākumi

Lietojot ierīci, izlasiet šo rokasgrāmatu, lai nodrošinātu pareizu un drošu ierīces lietošanu.



- Apraksti ir veidoti, vadoties pēc ierīces noklusējuma iestatījumiem.
- Noteiktas satura daļas var atšķirties no jūsu ierīces atkarībā no reģiona, pakalpojumu sniedzēja, modeļa tehniskajiem datiem vai ierīces programmatūras.
- Izmantojot dažas programmas vai funkcijas, ierīcei var būt nepieciešams izveidot savienojumu ar Wi-Fi vai mobilo tīklu.
- Saturs (augstas kvalitātes saturs), kam nepieciešams liels CPU un atmiņas resursu apjoms, iespējams ierīces vispārējo veiktspēju. Ar saturu saistītās programmas var nedarboties pareizi atkarībā no ierīces specifikācijām un vides, kur tās tiek izmantotas.
- Samsung neatbild par programmu, ko piegādājuši citi piegādātāji, izraisītām veiktspējas problēmām.
- Samsung neuzņemas atbildību par veiktspējas vai nesaderības problēmām, kuru cēlonis ir rediģēti reģistra iestatījumi vai modificēta operētājsistēmas programmatūra. Operētājsistēmas pielāgošana, iespējams, var izraisīt ierīces un programmu darbības traucējumus.
- Programmatūra, skaņas avoti, fona tapetes, attēli un pārējais šajā ierīcē nodrošinātais saturs ir licencēts ierobežotai izmantošanai. Šo materiālu izgūšana un izmantošana komerciāliem vai citiem mērķiem ir autortiesību pārkāpums. Lietotāji ir pilnībā atbildīgi par multivides nelikumīgu izmantošanu.
- Par datu pakalpojumiem, piemēram, ziņojumapmaiņu, augšupielādi un lejupielādi, automātisko sinhronizāciju vai atrašanās vietas pakalpojumu izmantošanu no jums var pieprasīt papildu maksu atkarībā no jūsu datu plāna. Liela apjoma datu pārsūtīšanai ir ieteicams izmantot Wi-Fi funkciju.
- Noklusējuma programmas, kas ietvertas ierīces komplektācijā, var tikt atjauninātas un vairs netikt atbalstītas bez iepriekšējā brīdinājuma.
- Ierīces operētājsistēmas modificēšana vai programmatūras instalēšana no neoficiāliem avotiem var novest pie ierīces nepareizas darbības un datu bojāšanas vai zaudēšanas. Šādas darbības ir Samsung licences līguma pārkāpums, kura gadījumā garantija tiek anulēta.

- Skārienekrānu var skaidri saskatīt pat stiprā saules gaismā, automātiski pielāgojot kontrasta diapazonu atbilstoši apkārtējai videi. Ilgāku laiku rādot nekustīgu attēlu, var rasties pēcattēls (ekrāna iededzināšana) vai dubultošanās produkta īpatnību dēļ.
  - Neatstājiet nevienā no skārienekrāna daļām vai pa visu skārienekrānu nekustīgu attēlu ilgāku laiku, tā vietā izslēdziet skārienekrānu, kad ierīci neizmantojat.
  - Kad skārienekrāns netiek izmantots, tam var iestatīt automātisko izslēgšanos. Atveriet **Iestatījumi**, pieskarieties pie **Displejs** → **Ekrāna taimauts** un pēc tam izvēlieties, cik ilgi ierīcei jāgaida, pirms izslēdzas skārienekrāns.
  - Lai iestatītu skārienekrānu automātiskai spilgtuma pielāgošanai atbilstoši apkārtējai videi, atveriet **Iestatījumi**, pieskarieties pie **Displejs** un pēc tam pieskarieties slēdzim **Pielāgojamais spilgtums**, lai to ieslēgtu.
- Atkarībā no reģiona vai modeļa dažām ierīcēm ir nepieciešams Federālās sakaru komisijas (Federal Communications Commission — FCC) apstiprinājums.

Ja jūsu ierīci ir apstiprinājusi FCC, varat pārbaudīt ierīces FCC ID. Lai piekļūtu FCC ID, atveriet **Iestatījumi** un pieskarieties pie **Par tālruni** → **Statusa informācija**. Ja jūsu ierīcei nav FCC ID, tas nozīmē, ka ierīces pārdošana ASV vai tās teritorijās nav atļauta un ka to drīkst ievest ASV tikai īpašnieka personīgas lietošanas nolūkā.
- Atrodoties lidmašīnā vai kuģī, ultra platjoslas (UWB) raidītāju lietošana ir aizliegta. Ieslēdzot lidojuma režīmu, funkcija UWB tiks izslēgta. (Galaxy S23 Ultra, Galaxy S23+)
- Ierīces atbalstītie joslu platumi var atšķirties atkarībā no reģiona vai operatora.
- 5G tīkla pieejamība var atšķirties atkarībā no valsts, tīkla pakalpojumu sniedzēja un lietotāja vides.

- Jūsu ierīce satur magnētus. Glabājiet to drošā attālumā no kredītkartēm, implantētām medicīniskām ierīcēm un citām ierīcēm, kuras magnēti var ietekmēt. Attiecībā uz medicīniskām ierīcēm, glabājiet ierīci vairāk nekā 15 cm attālumā. Pārtrauciet izmantot ierīci, ja pastāv aizdomas par medicīniskās ierīces traucējumiem un konsultējieties ar ārstu vai medicīniskās ierīces ražotāju.

## Instrukciju ikonas

-  **Brīdinājums!:** situācijas, kad pastāv lietotāja vai citu personu traumēšanas risks
-  **Uzmanību:** situācijas, kad iespējams izraisīt ierīces vai cita aprīkojuma bojājumus
-  **Piezīme:** piezīmes, lietošanas padomi vai papildinformācija

## Piezīmes par komplekta saturu un piederumiem

Informāciju par komplekta saturu skatiet īsajā lietošanas pamācībā.

- Komplektā ar šo ierīci iekļautie objekti un pieejamie piederumi var atšķirties atkarībā no reģiona vai operatora.
- Komplektā iekļautie priekšmeti ir paredzēti tikai šai ierīcei un var nebūt saderīgi ar citām ierīcēm.
- Izstrādājuma dizains un specifikācijas var tikt mainīti bez iepriekšēja brīdinājuma.
- Papildu piederumus varat iegādāties no vietējā Samsung produkcijas mazumtirgotāja. Pirms iegādes pārliedzieties, vai tie ir saderīgi ar šo ierīci.
- Izmantojiet tikai Samsung apstiprinātus piederumus. Neapstiprinātu piederumu lietošana var radīt veiktspējas problēmas un darbības traucējumus, kuras nesedz garantija.
- Visu piederumu pieejamība var mainīties un ir pilnībā atkarīga no ražošanas uzņēmumiem. Plašāku informāciju par pieejamiem piederumiem skatiet Samsung tīmekļa vietnē.
- Austiņas (C veida USB), kas atbalsta digitālo izeju, var izmantot kopā ar šo ierīci. Tomēr ierīce var nebūt saderīga ar austiņām, kas izmanto citu audio izejas metodi vai kuras izgatavojis cits ražotājs.

## Ūdens un putekļu pretestības uzturēšana

Ierīce ir ūdensizturīga un putekļizturīga un atbilst tālāk norādītajiem starptautiskajiem standartiem.

- IP68 ūdensizturības pakāpes sertifikācija: saskaņā ar standarta IEC 60529 prasībām, ierīce ir testēta, to nekustīgi turot 1,5 m dziļumā saldūdenī 30 minūtes.

Lai uzturētu ierīces ūdensizturību un putekļizturību, ir jāievēro sniegtie norādījumi.

- Nepieļaujiet, ka ierīce saskaras ar peldbaseina ūdeni vai sālsūdeni.
- Ja ierīce tiek pakļauta netīra ūdens vai citu šķidrumu, piemēram, ziepjūdens, eļļas, smaržu, pretiedeguma krēma, roku higiēnas līdzekļa, tādu ķīmisko produktu kā kosmētikas, vai šķidrumu, kas satur spirtu, ietekmei, notīriet ierīci ar neplūstošu saldūdeni, noslaukiet to ar mīkstu un tīru drānu un pirms lietošanas rūpīgi nožāvējiet, lai uzturētu ūdensizturību.
- Nepieļaujiet, ka ierīce saskaras ar strauji plūstošu ūdeni. Pēkšņa ūdens spiediena paaugstināšanās var pārsniegt garantēto aizsardzības pret ūdeni līmeni.
- Tādās vietās kā saunā vai pirtī ūdensizturības veiktspēja var tikt bojāta pēkšņu temperatūras izmaiņu dēļ.
- Ja ierīce tiek pakļauta ārējam triecienam vai tiek bojāta, tās ūdensizturība var samazināties.

Ja ierīce tiek pakļauta ūdens vai piesārņotāju ietekmei, rīkojieties, kā norādīts tālāk.

- Noslaukiet ierīci ar mīkstu un tīru drānu un tad to rūpīgi nožāvējiet.
- Ja mikrofons vai skaļrunis nav pilnībā sauss, skaņa zvana laikā var nebūt skaidra.
- Izmantojot ierīci ūdenī, skārienkrāns un citas funkcijas, iespējams, nedarbosies pareizi.
- Nekādā gadījumā nesavienojiet lādētāju vai nekādu citu piederumu, kamēr ierīce nav pilnībā sausa. Ierīcei var rasties bojājumi, ja tai tiek pievienots piederums vai lādētājs, kad daudzfunkcionāla kontaktligzda nav sausa.

## Ierīces pārkaršanas situācijas un to risinājumi

### Ja ierīce uzkarst, lādējot akumulatoru

Uzlādes laikā ierīce un lādētājs var uzkarst. Bezvadu uzlādes vai ātrās uzlādes laikā ierīce pieskaroties var šķist karstāka. Tas neietekmē ierīces darbību vai veiktspēju, un šī uzkaršana ir ierīces parastajā darbības diapazonā. Ja akumulators pārmērīgi uzkarst, lādēšanas ātrums var samazināties vai lādētājs var pārtraukt uzlādi.

#### Kad ierīce uzkarst, veiciet tālāk norādītās darbības:

- Atvienojiet lādētāju no ierīces un aizveriet visas atvērtās programmas. Pagaidiet, kamēr ierīce atdziest, un tad atsāciet tās uzlādi.
- Ja ierīces apakšdaļa pārkarst, iespējams, to izraisījis pievienotā USB kabeļa bojājums. Nomainiet bojāto USB kabeli pret jaunu, Samsung apstiprinātu kabeli.
- Izmantojot bezvadu lādētāju, starp ierīci un lādētāju nenovietojiet svešķermeņus, piemēram, metāla priekšmetus, magnētus un magnētiskās joslas kartes.



Bezvadu uzlādes vai ātrās uzlādes funkcija ir pieejama tikai atbalstītajos modeļos.

### Ja ierīce uzkarst lietošanas laikā

Kad izmantojat funkcijas vai programmas, kurām nepieciešams vairāk strāvas, vai lietojat tās ilgstoši, jūsu ierīce palielināta akumulatora strāvas patēriņa dēļ var īslaicīgi uzkarst. Aizveriet visas atvērtās programmas un kādu brīdi neizmantojiet ierīci.

Skatiet tālāk minētos piemērus ar situācijām, kurās iespējama ierīces pārkaršana.

- Sākotnējās iestatīšanas laikā pēc iegādes vai atjaunojot datus
- Lejupielādējot lielus failus

- Izmantojot programmas, kam nepieciešams vairāk strāvas, vai ilgstoši izmantojot programmas
  - Ilgstoši spēlējot augstas kvalitātes spēles
  - Ilgstoši ierakstot video
  - Straumējot video ar maksimālo spilgtuma iestatījumu
  - Veidojot savienojumu ar televizoru
- Veicot vairākas darbības vienlaicīgi (vai fonā atverot vairākas programmas)
  - Atverot vairākus logus
  - Atjauninot vai instalējot programmas, kamēr tiek ierakstīti video
  - Lejupielādējot lielus failus videozvana laikā
  - Ierakstot video un vienlaikus izmantojot navigācijas programmu
- Izmantojot lielu datu apjomu sinhronizācijai ar mākonī, e-pastu vai citiem kontiem
- Izmantojot navigācijas programmu automašīnā, kad ierīce ir novietota tiešos saules staros
- Izmantojot mobilo tīklāju un piesaistes funkciju
- Izmantojot ierīci zonās ar vāju signālu vai ārpus uztveršanas zonas
- Uzlādējot akumulatoru ar bojātu USB kabeli
- Ja ierīces daudzfunkcionālā kontaktligzda ir bojāta vai tajā iekļuvuši svešķermeņi, piemēram, šķidrums, puteklis, metāla pulveris vai grafīts
- Ja tiek izmantoti viesabonēšanas pakalpojumi

### **Kad ierīce uzkarst, veiciet tālāk norādītās darbības:**

- Raugieties, lai ierīce būtu atjaunināta ar jaunāko programmatūru.
- Konflikti atvērto programmu starpā var izraisīt ierīces uzkaršanu. Restartējiet ierīci.
- Izslēdziet Wi-Fi, GPS un Bluetooth funkcijas, kad tās neizmantojat.
- Aizveriet programmas, kas palielina akumulatora strāvas patēriņu vai kas atvērtas fonā, kad tās neizmantojat.
- Izdzēsiet nevajadzīgos failus un neizmantotās programmas.
- Samaziniet ekrāna spilgtumu.
- Ja ierīce pārkarst vai ilgstoši ir karsta, uz kādu brīdi pārtrauciet tās lietošanu. Ja ierīce turpina pārkarst, sazinieties ar Samsung servisa centru vai pilnvarotu servisa centru.

## Piesardzības pasākumi ierīces uzkaršanas gadījumā

Ja sākat justies nepatīkami ierīces pārkaršanas dēļ, pārtrauciet izmantot ierīci.

Kad ierīce paliek karsta, tās funkcijas un veiktspēja var būt ierobežota, vai arī ierīce var izslēgties, lai atdzistu. Šī funkcija ir pieejama tikai atbalstītajos modeļos.

- Ja ierīce pārkarst, ekrāna spilgtums, ekrāna atsvaides intensitāte un veiktspējas ātrums tiks ierobežots, lai samazinātu ierīces temperatūru. Pat tad, ja tiek rādīta akumulatora uzlādes indikatora ikona, uzlādes var notikt lēni. Ja uzlāde tiek pārtraukta ierīces temperatūras paaugstināšanās dēļ, akumulatora indikatora ikona sāks mirgot.
- Ja ierīce sasniedz noteiktu temperatūru, tiek parādīts brīdinājuma ziņojums, lai novērstu ierīces atteici, ādas kairinājumu un bojājumus, kā arī akumulatora noplūdi. Aktīvās programmas tiks aizvērtas, un, kamēr ierīce atdziest, visas zvanu un citas funkcijas, izņemot ārkārtas zvanus, būs ierobežotas.
- Ja turpmākas ierīces temperatūras paaugstināšanās dēļ parādās otrs ziņojums, ierīce izslēgsies. Neizmantojiet ierīci, kamēr tās temperatūra nenokrītas zem norādītā līmeņa. Ja otrais brīdinājums ziņojums tiek parādīts ārkārtas zvana laikā, piespiedu izslēgšanas process nepārtrauks šo zvanu.

## Piesardzības pasākumi attiecībā uz darbības vidi

Jūsu ierīce vides ietekmē var uzkarst tālāk norādītajos apstākļos. Esiet uzmanīgs, lai nesamazinātu akumulatora kalpošanas laiku, nesabojātu ierīci un neizraisītu ugunsgrēku.

- Neglabājiet ierīci ļoti aukstā vai karstā temperatūrā.
- Ilgstoši nepakļaujiet ierīci tiešiem saules stariem.
- Ilgstoši neizmantojiet un neglabājiet ierīci ļoti karstās vietās, piemēram, automašīnas salonā vasaras laikā.
- Nenovietojiet ierīci vietās, kas var pārkarst, piemēram, uz elektriski apsildāma paklāja.
- Neglabājiet ierīci sildītāju, mikroviļņu krāšņu, karstu virtuves iekārtu vai augstspiediena konteineru tuvumā.
- Neizmantojiet kabeli, kura apvalks ir nolobījies vai ir bojāts, un neizmantojiet lādētāju vai akumulatoru, kas ir bojāts vai darbojas nepareizi.

# Pielikums

## Pieejamība

### Par pieejamību

Uzlabojiet pieejamību funkcijām, atvieglojot ierīces lietošanu lietotājiem ar vāju redzi, dzirdes traucējumiem vai ierobežotām prasmēm.

Atveriet **lestatījumi** un pieskarieties pie **Pieejamība**. Pieskarieties pie **Jums ieteiktās**, lai pārbaudītu, kādas ieteiktās funkcijas un pieejamības funkcijas lietojat. Pieskarieties pie **Izslēgt**, lai izslēgtu lietotās funkcijas.

### TalkBack (balss komentāri)

#### TalkBack ieslēgšana vai izslēgšana

Ieslēdzot TalkBack, ierīce aktivizēs atbildi ar balsi. Vienreiz pieskaroties pie izvēlētās funkcijas, ierīce skaļi nolasīs ekrānā redzamo tekstu. Pieskaroties funkcijai divreiz, tā tiks ieslēgta.

Atveriet **lestatījumi**, pieskarieties pie **Pieejamība** → **TalkBack** un pēc tam pieskarieties slēdzim, lai to ieslēgtu.

Lai izslēgtu TalkBack, pieskarieties slēdzim un divreiz pieskarieties jebkurā vietā uz ekrāna.

Lai pārbaudītu, kā lietot TalkBack, pieskarieties pie **lestatījumi** → **Mācības un palīdzība**.



Dažas funkcijas nav pieejamas, kamēr jūs izmantojat TalkBack.

#### Ekrāna vadīšana ar pirkstu žestiem

Jūs varat izmantot dažādus pirkstu žestus, lai vadītu ekrānu, kad jūs izmantojat TalkBack.

Lai pārbaudītu un pielāgotu pieejamos pirkstu žestus, atveriet **lestatījumi** un pieskarieties pie **Pieejamība** → **TalkBack** → **lestatījumi** → **Pielāgot žestus**.

## Lasīšanas izvēlnes lietošana

TalkBack lietošanas laikā velciet pa kreisi vai pa labi ar trīs pirkstiem. Parādīsies lasīšanas izvēlne, un ierīce skaļi nolasīs iespējas. Velciet pa kreisi vai pa labi ar trīs pirkstiem, lai ritinātu pa iespējām. Kad dzirdat vajadzīgo iespēju, velciet uz augšu vai uz leju, lai pielietotu šo iespēju vai pielāgotu iespējas iestatījumus. Piemēram, kad dzirdat **Runas ātrums**, varat pielāgot ātrumu, pavelkot uz augšu vai uz leju.

## Attēlu marķējumu pievienošana un pārvaldīšana

Jūs varat piešķirt marķējumus attēliem uz ekrāna. Ierīce skaļi nolasa marķējumus, kad attēli tiek izvēlēti. Pievienojiet marķējumus nemarkētiem attēliem, pavelkot uz augšu vai uz leju un pēc tam pa labi. Pēc tam pieskarieties pie **Iezīmes pievienošana**, kad tiek parādītas TalkBack izvēlnes.

Lai pārvaldītu marķējumus, atveriet **Iestatījumi** un pieskarieties pie **Pieejamība** → **TalkBack** → **Iestatījumi** → **Papildu iestatījumi** → **Pielāgotās iezīmes**.

## TalkBack iestatījumu konfigurēšana

Savai ērtībai konfigurējiet TalkBack iestatījumus.

Atveriet **Iestatījumi** un pieskarieties pie **Pieejamība** → **TalkBack** → **Iestatījumi**.

- **Jaunas TalkBack funkcijas:** pārbaudiet, vai nav pieejami svarīgi TalkBack atjauninājumi un izmaiņas.
- **Iestatījumi teksta pārvēršanai runā:** mainiet teksta-runas funkciju iestatījumus (piemēram, valodas, ātrumu u. c.), kas tiek izmantoti, kad ir ieslēgta funkcija TalkBack.
- **Detalizētība:** pielāgojiet detalizētus balss atbildes iestatījumus.
- **Skaņa un vibrācija:** mainiet TalkBack skaņas un vibrācijas iestatījumus.
- **Pielāgot fokusa indikatoru:** iestatiet ierīci palielināt malas biezumu fokusēšanas indikatoram, kas parādās, kad pieskaraties vienumiem. Jūs varat arī mainīt indikatora krāsu.
- **Pielāgot žestus:** pārbaudiet dažādos pirkstu žestus ekrāna vadībai TalkBack lietošanas laikā un pielāgojiet žestu iestatījumus.
- **Pielāgot izvēlnes:** atlasiet, kuras TalkBack izvēlnes un lasīšanas izvēlnes lietot.
- **Braila tastatūra:** ekrānā ievadiet burtus, izmantojot 6 punktu Braila tastatūru.
- **Braila displejs:** pievienojiet Braila tastatūru un mainiet iestatījumus.

- **Mācības un palīdzība:** uzziniet, kā lietot TalkBack.
- **Papildu iestatījumi:** konfigurējiet TalkBack papildu iestatījumus.
- **Atveriet Galaxy Store un TalkBack:** atveriet TalkBack no **Galaxy Store** un pārbaudiet, vai ir pieejami atjauninājumi.

## Teksta ievadišana, izmantojot tastatūru

Lai parādītu tastatūru, pieskarieties blakus teksta ievades lauciņam un divreiz pieskarieties jebkurā vietā uz ekrāna.

Kad pieskaraties tastatūrai ar pirkstu, ierīce skaļi nolasa rakstzīmju taustiņus, kas atrodas zem jūsu pirksta. Kad jūs izdzirdat vajadzīgo rakstzīmi, atlaidiet pirkstu no ekrāna, lai to izvēlētos. Tiek ievadīta rakstzīme, un ierīce skaļi nolasa tekstu.

### Papildu rakstzīmju ievadišana

Pieskarieties un turiet taustiņu uz tastatūras, lai ievadītu papildu rakstzīmes, kas pieejamas šim taustiņam. Virs taustiņa parādās uznirstošais logs, rādot pieejamās rakstzīmes. Lai izvēlētos rakstzīmi, velciet ar savu pirkstu uz uznirstošā loga, līdz izdzirdat rakstzīmi, kuru vēlaties ievietot, un tad atlaidiet.

## Mutiska palīdzība

### Nolasīt skaļi tastatūras ievadi

Iestatiet ierīci skaļi nolasīt ar tastatūru ievadīto saturu.

Atveriet **Iestatījumi**, pieskarieties pie **Pieejamība** → **Mutiska palīdzība** → **Nolasīt skaļi tastatūras ievadi**, pieskarieties slēdzim, lai to ieslēgtu, un tad izvēlieties iespēju.

### Audio apraksta izmantošana

Iestatiet ierīci atskaņot audio aprakstu, kad atskaņojat video, kuram ir nodrošināts audio apraksts.

Atveriet **Iestatījumi**, pieskarieties pie **Pieejamība** → **Mutiska palīdzība** un tad pieskarieties slēdzim **Audio apraksts**, lai to ieslēgtu.

## Bixby Vision pieejamībai

Ieslēdzot Bixby Vision pieejamības funkcijas, varat izmantot papildu Bixby Vision funkcijas.

- 1 Atveriet **Iestatījumi**, pieskarieties pie **Pieejamība** → **Mutiska palīdzība** → **Bixby Vision pieejamībai** un tad pieskarieties slēdzim, lai to ieslēgtu.
- 2 Pieskarieties pie **Atvērt Bixby Vision**.
- 3 Izvēlieties funkciju, kuru vēlaties lietot.
  - **Ainas apraksts**: analizē uzņemto skatu un apraksta to, izmantojot balsi.
  - **Objekta identifikators**: atpazīst objektus un apraksta tos, izmantojot balsi.
  - **Teksta lasītājs**: atpazīst tekstu un nolasa to skaļi.
  - **Krāsu detektors**: nosaka objekta krāsu un nosauc to skaļi.



Dažas funkcijas var nebūt pieejamas atkarībā no operatora vai modeļa.

## Balss ierakstu pievienošana balss etiķetēm

Lai atšķirtu līdzīgas formas objektus, varat pievienot tiem balss etiķetes. Varat ierakstīt un piešķirt balss ierakstu balss etiķetei, kam iespējota NFC funkcija. Balss ieraksts tiek atskaņots, kad savu ierīci novietojat etiķetes tuvumā.



Pirms šīs funkcijas lietošanas, ieslēdziet NFC funkciju.

- 1 Atveriet **Iestatījumi** un pieskarieties pie **Pieejamība** → **Mutiska palīdzība** → **Balss NFC atzīme**. Tiks atvērts balss ierakstītājs.
- 2 Lai sāktu ierakstīšanu, pieskarieties pie . Runājiet mikrofonā.
- 3 Kad esat beidzis ierakstīšanu, pieskarieties pie **Gatavs**, lai apturētu.
- 4 Turiet savas ierīces aizmuguri virs balss etiķetes. Balss ierakstā esošā informācija tiks uzrakstīta uz balss etiķetes.

## Redzamības uzlabojumi

### Displeja režīms

Nomainiet displeja režīmu.

Atveriet **Iestatījumi**, pieskarieties pie **Pieejamība** → **Redzamības uzlabojumi** un tad atlasiet vēlamo režīmu sadaļā **Displeja režīms**.

### Augsta kontrasta motīva lietošana

Izmantojiet skaidru motīvu, kas gaišas krāsas saturu parāda uz tumša fona.

Atveriet **Iestatījumi**, pieskarieties pie **Pieejamība** → **Redzamības uzlabojumi** → **Augsta kontrasta motīvs** un pēc tam izvēlieties motīvu.

### Augsta kontrasta fontu lietošana

Mainiet fontu krāsu un kontūru, lai palielinātu kontrastu starp tekstu un fonu.

Atveriet **Iestatījumi**, pieskarieties pie **Pieejamība** → **Redzamības uzlabojumi** un tad pieskarieties slēdzim **Augsta kontrasta fonti**, lai to ieslēgtu.

### Augsta kontrasta tastatūras lietošana

Mainiet Samsung tastatūras krāsu, lai paaugstinātu kontrastu starp tekstu un fonu.

Atveriet **Iestatījumi**, pieskarieties pie **Pieejamība** → **Redzamības uzlabojumi** un tad pieskarieties slēdzim **Augsta kontrasta tastat.**, lai to ieslēgtu.

### Pogu formu attēlošana

Attēlojiet pogu formas ar rāmjiem, lai tās izceltu.

Atveriet **Iestatījumi**, pieskarieties pie **Pieejamība** → **Redzamības uzlabojumi** un tad pieskarieties slēdzim **Izcēluma pogas**, lai to ieslēgtu.

### Ekrāna krāsu apgriešana

Uzlabojiet ekrāna redzamību, lai palīdzētu lietotājiem atpazīt ekrānā attēloto tekstu.

Atveriet **Iestatījumi**, pieskarieties pie **Pieejamība** → **Redzamības uzlabojumi** un tad pieskarieties slēdzim **Krāsu apvēršana**, lai to ieslēgtu.

## Krāsu korekcija

Pielāgojiet krāsu parādīšanas veidu ekrānā, ja jums ir grūtības atšķirt krāsas. Ierīce maina krāsas uz vieglāk atpazīstamām krāsām.

Atveriet **Iestatījumi**, pieskarieties pie **Pieejamība** → **Redzamības uzlabojumi** → **Krāsu korekcija** un pēc tam pieskarieties slēdzim, lai to ieslēgtu. Izvēlieties iespēju.

## Krāsu filtrs

Pielāgojiet ekrāna krāsas, ja teksta lasīšana sagādā grūtības.

Atveriet **Iestatījumi**, pieskarieties pie **Pieejamība** → **Redzamības uzlabojumi** → **Krāsu filtrs** un pēc tam pieskarieties slēdzim, lai to ieslēgtu. Izvēlieties atbilstošo krāsu.

Lai pielāgotu caurspīdīguma līmeni, velciet regulēšanas joslu sadaļā **Necaurredzamība**.

## Ekrāna kustības efektu samazināšana

Samaziniet atsevišķus ekrāna efektus, ja esat jutīgs pret animācijām vai ekrāna kustību.

Atveriet **Iestatījumi**, pieskarieties pie **Pieejamība** → **Redzamības uzlabojumi** un tad pieskarieties slēdzim **Noņemt animācijas**, lai to ieslēgtu.

## Caurspīdīguma un izplūduma efektu mazināšana

Samaziniet caurspīdīguma un izplūduma efektus, lai saturs ekrānā būtu redzams labāk.

Atveriet **Iestatījumi**, pieskarieties pie **Pieejamība** → **Redzamības uzlabojumi** un tad pieskarieties slēdzim **Samazināt caurspīd. un izplūd.**, lai to ieslēgtu.

## Ekrāna aptumšošana

Lai padarītu skatīšanos ērtāku, iestatiet ekrāna spilgtumu mazāku par minimālo.

Atveriet **Iestatījumi**, pieskarieties pie **Pieejamība** → **Redzamības uzlabojumi** un tad pieskarieties slēdzim **Īpaši blāvs**, lai to ieslēgtu.

## Ekrāna palielināšana

Palieliniet ekrānu un tuviniet noteiktu zonu.

Atveriet **Iestatījumi**, pieskarieties pie **Pieejamība** → **Redzamības uzlabojumi** → **Palielinājums** → **Palielinājums īsceļš** un pēc tam pieskarieties slēdzim, lai to ieslēgtu. Tad atzīmējiet, kuras darbības vēlaties lietot, lai tieši sāktu lietot šo funkciju.

- **Pieskarieties Pieejamības pogai:** veiciet tālummaiņu, pieskaroties pie  navigācijas joslā.
- **Nosp. un 3 sek. turiet skaļ. pal. un samaz. taust.:** pietuvini, vienlaikus nospiežot un turot skaļuma palielināšanas un samazināšanas taustiņus 3 sekundes.
- **Nospiediet sānu un skaļuma paliel. taustiņus:** pietuvini, vienlaikus nospiežot sānu taustiņu un skaļuma palielināšanas taustiņu.
- **Trīskāršais pieskāriens ekrānam:** veiciet pietuvināšanu, trīskreiz pieskaroties ekrānam.

Palieliniet ekrānā jebkuru zonu, kuru vien vēlaties, izmantojot palielināšanas logu. Lai pārvietotu palielinātāju, velciet palielinātāja rāmja malu.

Lai pārlūkotu ekrānu, velciet divus pirkstus pāri palielinātajam ekrānam.

Lai pielāgotu tālummaiņas attiecību, savelciet vai izpletiet divus pirkstus uz palielinātā ekrāna.



- Ja palielināt visu ekrānu, ekrānā redzamās tastatūras un navigācijas joslu nevar palielināt.
- Kad šī funkcija ir ieslēgta, var tikt ietekmēta dažu programmu veikspēja.

## Lupas izmantošana

Izmantojiet kameru kā lupu, lai palielinātu objektus.

Atveriet **Iestatījumi**, pieskarieties pie **Pieejamība** → **Redzamības uzlabojumi** → **Lupa** → **Lupa īsceļš** un pēc tam pieskarieties slēdzim, lai to ieslēgtu. Tad atzīmējiet, kuras darbības vēlaties lietot, lai tieši sāktu lietot šo funkciju. Kad veicat darbību, kamera darbosies kā lupa.

## Kursora izmēra un krāsas maiņa

Palieliniet kursoru, kad izmantojat ārēju peli vai skārienpaneli. Jūs varat arī mainīt kursora krāsu.

Atveriet **Iestatījumi**, pieskarieties pie **Pieejamība** → **Redzamības uzlabojumi** → **Rādītāja lielums un krāsa**.

## Fonta mainīšana

Mainiet fonta izmēru un stilu.

Atveriet **Iestatījumi** un pieskarieties **Pieejamība** → **Redzamības uzlabojumi** → **Fonta lielums un stils**.

## Ekrāna tālummaiņa

Padariet ekrānā redzamos vienumus lielākus vai mazākus.

Atveriet **Iestatījumi** un pieskarieties **Pieejamība** → **Redzamības uzlabojumi** → **Ekrāna tālummaiņa**.

## Dzirdes aparāti

### Tieša transkripcija

Iestatiet ierīci uztvert runu ar ierīces mikrofonu un pārveidot to tekstā ierīces ekrānā.

Atveriet **Iestatījumi**, pieskarieties pie **Pieejamība** → **Dzirdes aparāti** → **Tieša transkripcija** → **Tieša transkripcija īsceļš** un pēc tam pieskarieties slēdzim, lai to ieslēgtu. Atzīmējiet, kuras darbības vēlaties lietot, lai tieši sāktu lietot šo funkciju. Pēc tam veiciet darbību, lai transkribētu runu.

### Subtitri reāllaikā

Iestatiet ierīci, lai noteiktu runu un automātiski ģenerētu subtitrus, atskaņojot multivides saturu, piemēram, video vai podraidījumus.

Atveriet **Iestatījumi**, pieskarieties pie **Pieejamība** → **Dzirdes aparāti** → **Subtitri reāllaikā**, pēc tam pieskarieties slēdzim **Funkcijas "Subtitri reāllaikā" izmantošana**, lai to ieslēgtu.

### Subtitru iestatījumi

Atveriet **Iestatījumi**, pieskarieties pie **Pieejamība** → **Dzirdes aparāti** → **Subtitru preference**, pēc tam pieskarieties slēdzim **Rādīt subtitrus**, lai to ieslēgtu.

Izvēlieties kādu no subtitru iestatījumu konfigurēšanas iespējām.

## Paziņojumi par skaņām

Iestatiet ierīci konstatēt skaņu, piemēram, dūmu detektora signālu vai zīdaiņu raudāšanu. Uztverot skaņu, ierīce ievibrēs un žurnālā tiks saglabāts brīdinājums.



Kad šī funkcija ir ieslēgta, balss atpazīšana nedarbojas.

- 1 Atveriet **Iestatījumi** un pieskarieties pie **Pieejamība** → **Dzirdes aparāti** → **Paziņojumi par skaņām** → **Atvērt Paziņojumi par skaņām**.
- 2 Lai ieslēgtu skaņas paziņojumu funkciju, izpildiet ekrānā redzamos norādījumus. Ja tiek konstatēta skaņa, grafikā tiek parādīts žurnāls. Lai pārbaudītu žurnālu, pieskarieties pie **<**.
- 3 Ja vēlaties šo funkciju izslēgt, pieskarieties pie **⚙️** un pieskarieties slēdzim **Izmantot paziņojumus par skaņām**, lai to izslēgtu.

## Dzirdes aparātu atbalsts

Iestatiet, lai ierīce uzlabotu skaņas kvalitāti un tā labāk atbilstu dzirdes aparātu prasībām.

Atveriet **Iestatījumi**, pieskarieties pie **Pieejamība** → **Dzirdes aparāti** → **Dzirdes aparātu atbalsts** un pēc tam pieskarieties slēdzim **Dzirdes aparāta saderība**, lai to ieslēgtu.

## Apkārtējās skaņa pastiprināšana

Iestatiet ierīci pastiprināt apkārtējās skaņas, lai, izmantojot ausiņas, jūs dzirdētu labāk.

- 1 Atveriet **Iestatījumi**, pieskarieties pie **Pieejamība** → **Dzirdes aparāti** → **Apkārtējās skaņa pastiprināšana** un pēc tam pieskarieties slēdzim **Apkārtējās skaņa pastiprināšana īsceļš**, lai to ieslēgtu.
- 2 Atzīmējiet, kuras darbības vēlaties lietot, lai tieši sāktu lietot šo funkciju.
- 3 Savienojiet ausiņas ar ierīci un uzlieciet tās.
- 4 Veiciet darbību.

## Adapt Sound

Optimizējiet skaņas iestatījumu, lai piemeklētu labāko skaņas kvalitāti, un izmantojiet to zvaniem vai atskaņojot multivīdi.

Atveriet **Iestatījumi**, pieskarieties pie **Pieejamība** → **Dzirdes aparāti** → **Adapt Sound** un tad optimizējiet skaņas iestatījumu.

## Visu skaņu izslēgšana

Iestatiet ierīci izslēgt visas ierīces skaņas kā, piemēram, multivides skaņas un zvanītāja balsi sarunas laikā.

Atveriet **Iestatījumi**, pieskarieties pie **Pieejamība** → **Dzirdes aparāti** un tad pieskarieties slēdzim **Izslēgt visas skaņas**, lai to ieslēgtu.

## Mono audio

Mono izvade apvieno stereoskaņu vienā signālā, kas tiek atskaņots visos austiņu skaļruņos. Izmantojiet šo, ja jums ir dzirdes traucējumi vai ja viena ieausa lietošana ir ērtāka.

Atveriet **Iestatījumi**, pieskarieties pie **Pieejamība** → **Dzirdes aparāti** un tad pieskarieties slēdzim **Mono audio**, lai to ieslēgtu.

## Skaņas līdzsvara pielāgošana

Iestatiet ierīci pielāgot skaņas līdzsvaru.

- 1 Atveriet **Iestatījumi** un pieskarieties pie **Pieejamība** → **Dzirdes aparāti**.
- 2 Izvēlnē **Kr./labās p. skaņas bal.** velciet pielāgošanas joslu pa kreisi vai pa labi un pielāgojiet skaņas balansu.

## Saziņa un izveicība

### Universālais slēdzis

Varat pārvaldīt skārienekrānu, pievienojot ārējo slēdzi vai izmantojot galvas kustības un sejas žestus.

- 1 Atveriet **Iestatījumi** un pieskarieties pie **Pieejamība** → **Saziņa un izveicība** → **Universālais slēdzis**.
- 2 Izlasiet ekrānā redzamās instrukcijas un pieskarieties pie **Gatavs**.
- 3 Pieskarieties slēdzim, lai to ieslēgtu.
- 4 Ja universālais slēdzis ierīcē nav reģistrēts, pieskarieties **Slēdža pievienošana** un iestatiet slēdžus ierīces vadīšanai.



Lai ieslēgtu universālā slēdža funkciju, ierīcē jābūt reģistrētam vismaz vienam slēdzim.

Lai iestatītu slēdžus ierīces vadībai, pieskarieties pie **Slēdži**.

Lai izslēgtu šo funkciju, vienlaikus nospiediet sānu taustiņu un skaļuma palielināšanas taustiņu.

### Palīgizvēlne

#### Palīga īsceļa ikonas rādīšana

Iestatiet ierīci rādīt palīga īsceļa ikonu, lai piekļūtu programmām, funkcijām un iestatījumiem. Pieskaroties palīga izvēlnēm šajā ikonā, varat vadīt ierīci.

- 1 Atveriet **Iestatījumi** un pieskarieties pie **Pieejamība** → **Saziņa un izveicība** → **Palīgizvēlne**.
- 2 Pieskarieties slēdzim, lai to ieslēgtu.  
Palīga īsceļa ikona parādās ekrāna labajā apakšējā daļā.  
Lai mainītu palīga saīsnas ikonas caurspīdīguma līmeni, pavelciet zem opcijas **Caurspīdīgums** esošo regulēšanas joslu.

## Pieklūšana palīga izvēlnēm

Palīga saīsnas ikona tiek rādīta kā peldoša ikona un sniedz piekļuvi palīga izvēlnēm no jebkura ekrāna. Kad jūs pieskaraties palīga īsceļa ikonai, ikona nedaudz palielinās, un uz tās parādās palīga izvēlnes. Pieskarieties pa labi vai pa kreisi vērstaī bultai vai pavelciet pa kreisi vai pa labi, lai izvēlētos citas izvēlnes.

## Papildināto palīdzības izvēlņu lietošana

Iestatiet ierīci parādīt papildu palīdzības izvēlnes izvēlētām programmām.

Atveriet **iestatījumi**, pieskarieties pie **Pieejamība** → **Saziņa un izveicība** → **Palīgizvēlne** → **Izvēlieties progr., kurām rādīt kontekstizvēlnes** un tad pieskarieties slēdžiem, kas atrodas pie programmām, kurus vēlaties ieslēgt.

## Voice Access

Izmantojiet šo funkciju, lai ierīci vadītu ar balsi.

Atveriet **iestatījumi**, pieskarieties pie **Pieejamība** → **Saziņa un izveicība** → **Voice Access**, un tad pieskarieties slēdzim, lai to ieslēgtu.

## Atbildēšana vai sarunas beigšana

Mainiet zvanu atbildēšanas vai zvanu beigšanas metodi.

Atveriet **iestatījumi**, pieskarieties pie **Pieejamība** → **Saziņa un izveicība** → **Atbildēšana un sarunu beigšana** un tad pieskarieties vēlamās metodes slēdzim.

## Saziņas vadība

Ieslēdziet mijiedarbības kontroles režīmu, lai ierobežotu ierīces reakciju uz ievadēm, kad lietojat programmas.

- 1 Atveriet **Iestatījumi** un pieskarieties pie **Pieejamība** → **Saziņa un izveicība** → **Saziņas vadība**.
- 2 Pieskarieties slēdzim **Saziņas vadība īsceļš**, lai to ieslēgtu.
- 3 Programmas izmantošanas laikā vienlaicīgi nospiediet sānu taustiņu un skaļuma palielināšanas taustiņu.
- 4 Pielāgojiet rāmja izmēru vai apvelciet līniju ap zonu, kuru jūs vēlaties ierobežot.
- 5 Pieskarieties **Gatavs**.  
Ierīce parāda ierobežoto zonu. Ierobežotā zona nereaģēs uz pieskārieniem, un ierīces taustiņi tiks bloķēti. Tomēr jūs varat atbloķēt sānu taustiņa, skaļuma taustiņa un tastatūras funkcijas mijiedarbības kontroles režīmā.

Lai izslēgtu mijiedarbības kontroles režīmu, vienlaicīgi nospiediet sānu taustiņu un skaļuma palielināšanas taustiņu.

Lai iestatītu ierīci bloķēt ekrānu pēc mijiedarbības kontroles režīma izslēgšanas, atveriet **Iestatījumi**, pieskarieties pie **Pieejamība** → **Saziņa un izveicība** → **Saziņas vadība** un tad pieskarieties slēdzim **Bloķēt ekrānu, kad deaktivizēta**, lai to ieslēgtu.

## Skāriena un turēšanas aizkave

Iestatiet pieskaršanās ekrānam un turēšanas atpazīšanas laiku.

Atveriet **Iestatījumi**, pieskarieties pie **Pieejamība** → **Saziņa un izveicība** → **Skāriena un turēšanas aizkave** un tad izvēlieties iespēju.

## Pieskāriena ilgums

Iestatiet laiku, cik ilgi ir jāpieskaras ekrānam, lai ierīce to atpazītu kā skārienu.

Atveriet **Iestatījumi**, pieskarieties pie **Pieejamība** → **Saziņa un izveicība** → **Pieskāriena ilgums**, pieskarieties slēdzim, lai to ieslēgtu, un tad iestatiet laiku.

## Ignorēt atkārtotus pieskārienus

Iestatiet ierīci, lai tiktu atpazīts tikai pirmais skāriens iestatītajā ilgumā, ja esat pieskāries ekrānam vēlreiz.

Atveriet **Iestatījumi**, pieskarieties pie **Pieejamība** → **Saziņa un izveicība** → **Ignorēt atkārtotus pieskārienus**, pieskarieties slēdzim, lai to ieslēgtu, un tad iestatiet laiku.

## Automātiska darbība, kad rādītājs apstājas

Iestatiet ierīci, lai, novietojot uz vienuma peles kursoru, tā vienumu izvēlētos automātiski. Varat arī piešķirt darbības, ko izmantot, kad pārvietojat kursoru uz ekrāna stūri.

Atveriet **Iestatījumi**, pieskarieties pie **Pieejamība** → **Saziņa un izveicība** → **Automātiska darbība, kad rādītājs apstājas**, un tad pieskarieties slēdzim **Automātisks klikšķis**, lai to ieslēgtu. Lai piešķirtu stūru darbības, sadaļā **Darbības stūri** izvēlieties iespēju un izvēlieties darbību.

## Taustiņu ķēde

Iestatiet, lai ārējās tastatūras modifikatora taustiņš, piemēram, Shift, Ctrl vai Alt taustiņš, paliktu nospiežs. Tas palīdz izmantot īsinājumaustiņus, nospiežot divas pogas vienlaikus.

Atveriet **Iestatījumi**, pieskarieties pie **Pieejamība** → **Saziņa un izveicība** un pēc tam pieskarieties slēdzim **Taustiņu ķēde**, lai to ieslēgtu.

## Lēni taustiņi

Iestatiet ārējās tastatūras taustiņa nospiešanas atpazīšanas laiku.

Atveriet **Iestatījumi**, pieskarieties pie **Pieejamība** → **Saziņa un izveicība** → **Lēni taustiņi**, pieskarieties slēdzim, lai to ieslēgtu, un tad iestatiet laiku.

## Atlēciena taustiņi

Iestatiet ierīci, lai tiktu atpazīta tikai pirmā taustiņa nospiešanas reize iestatītajā ilgumā, ja atkārtoti nospiežat vienu un to pašu taustiņu.

Atveriet **Iestatījumi**, pieskarieties pie **Pieejamība** → **Saziņa un izveicība** → **Atlēciena taustiņi**, pieskarieties slēdzim, lai to ieslēgtu, un tad iestatiet laiku.

## Papildu iestatījumi

### Tieša pieejamības funkciju palaišana

Iestatiet, lai tiešā veidā atvērtu pieejamības funkcijas.

Atveriet **Iestatījumi** un pieskarieties pie **Pieejamība** → **Papildu iestatījumi**. Pieskarieties pie **Pieejamības poga** → **Izvēlēties darbības** vai atlasiet **Sānu un skaļuma pal. taustiņi** vai **Skaļ. paliel. un samaz. taust.**, un tad atzīmējiet, kuras pieejamības funkcijas vēlaties lietot.

### Gaismas paziņojuma iestatīšana

Iestatiet ierīci, lai zibspuldze vai ekrāns mirgotu, atskatot modinātāja signālam vai saņemot paziņojumus, piemēram, par ienākošajiem zvaniem vai jauniem ziņojumiem.

Atveriet **Iestatījumi**, pieskarieties pie **Pieejamība** → **Papildu iestatījumi** → **Zibspuldzes paziņojums** un pēc tam pieskarieties slēdžiem, kas atrodas līdzās iespējām, kuras vēlaties ieslēgt.

### Laiks rīkoties

Iestatiet laiku, cik ilgi tiek rādīti uznirstošie logi, kas lūdz veikt darbību, piemēram, paziņojumi vai skaļuma regulētājs.

Atveriet **Iestatījumi**, pieskarieties pie **Pieejamība** → **Papildu iestatījumi** → **Laiks rīkoties** un pēc tam izvēlieties iespēju.

## Instalētās programmas

Pārbaudiet pieejamības pakalpojumus, kas instalēti šajā ierīcē.

Atveriet **Iestatījumi** un pieskarieties pie **Pieejamība** → **Instalētās programmas**.

## Traucējummeklēšana

Pirms sazināties ar Samsung servisa centru vai pilnvarotu servisa centru, lūdzu, mēģiniet veikt tālāk sniegtos risinājumus. Dažas situācijas var neattiekties uz jūsu ierīci.

Varat izmantot arī programmu Samsung Members, lai atrisinātu jebkādas problēmas, kuras jums var rasties ierīces lietošanas laikā.

### Kad ieslēdzat ierīci vai kad to lietojat, ierīce pieprasa ievadīt vienu no šiem kodiem:

- Parole: ja ir ieslēgta ierīces bloķēšanas funkcija, ievadiet ierīcei iestatīto paroli.
- PIN: izmantojot šo ierīci pirmoreiz vai gadījumā, ja ir ieslēgta PIN pieprasīšana, ievadiet komplektā ar SIM vai USIM karti iekļauto PIN. Šo funkciju var izslēgt, izmantojot izvēlni Bloķēt SIM karti.
- PUK: parasti jūsu SIM vai USIM karte ir tiek nobloķēta, jo vairākas reizes pēc kārtas ir ievadīts nepareizs PIN. Ievadiet operatora nodrošināto PUK kodu.
- PIN2: piekļūstot izvēlnei, kas pieprasa ievadīt PIN2, ir jāievada PIN2, kas iekļauts komplektā ar SIM vai USIM karti. Lai iegūtu vairāk informācijas, sazinieties ar operatoru.

### Ierīce rāda tīkla vai pakalpojumu kļūdu ziņojumus

- Atrodoties zonās, kur ir vājš signāls vai slikta uztveramība, var tikt pārtraukti sakari. Pārvietojieties uz citu vietu un mēģiniet vēlreiz. Pārvietošanās laikā vairākkārt var parādīties kļūdu ziņojumi.
- Dažas iespējas nav pieejamas bez abonēšanas. Lai iegūtu vairāk informācijas, sazinieties ar operatoru.

### Jūsu ierīci nevar ieslēgt

Kad akumulators ir pilnībā izlādējies, ierīci nevar ieslēgt. Pilnībā uzlādējiet akumulatoru pirms ierīces ieslēgšanas.

## Skārienekrāns reaģē pārāk lēni vai nepareizi

- Ja skārienekrānam uzliekat aizsargplēvi vai citus papildu aksesuārus, tas var nefunkcionēt pareizi.
- Ja valkājat cimdus, ja jūsu rokas nav tīras, kad pieskaraties skārienekrānam, vai ja pieskaraties skārienekrānam ar asu priekšmetu vai pirkstu galiem, tas var nedarboties pareizi.
- Mitrās vietās vai ūdens iedarbībā var rasties kļūmes skārienekrāna darbībā.
- Restartējiet ierīci, lai notīrītu īslaicīgas programmatūras problēmas.
- Nodrošiniet, lai ierīces programmatūra tiktu atjaunināta uz jaunāko versiju.
- Ja skārienekrāns ir saskrāpēts vai bojāts, dodieties uz Samsung servisa centru vai pilnvarotu servisa centru.

## Ierīce sasalst vai rodas fatāla problēma

Pamēģiniet tālāk norādītos risinājumus. Ja problēma joprojām pastāv, sazinieties ar Samsung servisa centru vai pilnvarotu servisa centru.

### Ierīces restartēšana

Ja ierīce sasalst vai uzkaras, var būt nepieciešams aizvērt programmas vai izslēgt ierīci un ieslēgt to no jauna.

### Piespiedu restartēšana

Ja jūsu ierīce ir sasalusi un nereaģē, vienlaikus turiet nospiestu sānu taustiņu un skaļuma samazināšanas taustiņu ilgāk par 7 sekundēm, lai to restartētu.

### Ierīces atiestatīšana

Ja šīs metodes nepalīdz novērst problēmu, atjaunojiet rūpnīcā iestatītās vērtības.

Atveriet **Iestatījumi** un pieskarieties pie **Vispārīga pārvaldība** → **Atiestatīt** → **Sākotnējo datu atiestate** → **Atiestatīt** → **Dzēst visu**. Pirms veicat sākotnējo datu atiestatīšanu, atcerieties izveidot visu ierīcē saglabāto svarīgo datu dublējumkopijas.

## Zvani netiek savienoti

- Nodrošīniet, lai būtu izveidots savienojums ar pareizo mobilo sakaru tīklu.
- Nodrošīniet, lai sastādītajam numuram nebūtu iestatīts zvanu liegums.
- Nodrošīniet, lai ienākošā zvana numuram nebūtu iestatīts zvanu liegums.

## Sarunas laikā citi jūs nevar sadzirdēt

- Nodrošīniet, lai iebūvētais mikrofons nebūtu aizsegts.
- Pārliedzinieties, vai mikrofons atrodas pietiekami tuvu jūsu mutei.
- Ja izmantojat austiņas, pārliedzinieties, vai tās ir savienotas pareizi.

## Zvana laikā atbalsojas skaņa

Pielāgojiet skaļumu, nospiežot skaļuma taustiņu, vai pārvietojieties uz citu vietu.

## Mobilo sakaru tīkls vai internets bieži tiek atvienots, vai skaņas kvalitāte ir vāja

- Nodrošīniet, lai netiktu bloķēta ierīces iekšējā antena.
- Atrodoties zonās, kur ir vājš signāls vai slikta uztveramība, var tikt pārtraukti sakari. Iespējams, jūsu ierīcei radušās savienojamības problēmas operatora bāzes stacijas problēmu dēļ. Pārvietojieties uz citu vietu un mēģiniet vēlreiz.
- Kad izmantojat ierīci kustībā, bezvadu tīkla pakalpojumi var tikt atvienoti operatora tīkla problēmu dēļ.

## Akumulators neuzlādējas pareizi (tikai Samsung apstiprinātajiem lādētājiem)

- Pārliedzinieties, vai lādētājs ir savienots pareizi.
- Apmeklējiet Samsung servisa centru vai pilnvarotu servisa centru un nomainiet akumulatoru.

## Akumulators izlādējas ātrāk nekā tad, kad iegādājāties to pirmoreiz

- Ierīcei vai tās akumulatoram atrodies ļoti zemas vai ļoti augstas temperatūras ietekmē, derīgā uzlāde var būt samazināta.
- Izmantojot noteiktas funkcijas vai programmas, piemēram, GPS, spēles vai internetu, akumulatora enerģijas patēriņš palielinās.
- Akumulators ir patērējams un derīgā uzlāde ar laiku kļūs īsāka.

## Atverot kameru, tiek parādīti kļūdas ziņojumi

Jūsu ierīcei ir jābūt pietiekamam pieejamās krātuves un akumulatora enerģijas apjomam, lai darbinātu kameras programmu. Ja kameras atvēršanas laikā tiek rādīti kļūdas ziņojumi, mēģiniet veikt tālāk aprakstītās darbības:

- Uzlādējiet akumulatoru.
- Atbrīvojiet krātuvi, pārsūtot failus uz datoru vai dzēšot failus no ierīces.
- Restartējiet ierīci. Ja pēc šo darbību veikšanas kameras programma joprojām sagādā problēmas, sazinieties ar Samsung servisa centru vai pilnvarotu servisa centru.

## Fotoattēlu kvalitāte ir zemāka nekā priekšskatījumā

- Fotoattēlu kvalitāte var atšķirties atkarībā no apkārtnes un jūsu izmantotās fotoattēlu uzņemšanas metodes.
- Ja uzņemat fotoattēlus tumšās vietās, naktī vai telpās, var rasties attēlu troksnis un asu attēlu iegūšanai nebūs iespējams noregulēt objektīva fokusa garumu.

## Multimediju failu atvēršanas laikā tiek parādīti kļūdu ziņojumi

Ja tiek parādīti kļūdu ziņojumi vai multivides faili nevar tikt atskaņoti, kad jūs atverat tos savā ierīcē, izmēģiniet sekojošās darbības:

- Atbrīvojiet krātuvi, pārsūtot failus uz datoru vai dzēšot failus no ierīces.
- Nodrošiniet, lai mūzikas failam nebūtu iestatīta digitālā satura tiesību pārvaldība (Digital Rights Management — DRM). Ja failam ir iestatīta DRM aizsardzība, nodrošiniet, lai jūsu rīcībā būtu atbilstoša licence vai atslēga šī faila atskaņošanai.
- Pārlicinieties, vai ierīce atbalsta failu formātus. Ja faila formāts, piemēram, DivX vai AC3, netiek atbalstīts, instalējiet programmu, kas to atbalsta. Lai pārbaudītu failu formātus, kurus atbalsta jūsu ierīce, apmeklējiet Samsung tīmekļa vietni.

- Jūsu ierīce atbalsta fotoattēlus un video, kas uzņemti ar šo ierīci. Fotoattēli un video, kas uzņemti ar citām ierīcēm, var nedarboties atbilstoši.
- Jūsu ierīce atbalsta multivides failus, kurus autorizējis jūsu operators vai papildu pakalpojumu sniedzēji. Noteikts saturs, kas pieejams internetā, piemēram, zvanu signāli, video vai fona attēli, var nedarboties atbilstoši.

## Bluetooth nedarbojas, kā paredzēts

Ja nevar sameklēt otru Bluetooth ierīci, pastāv savienojuma problēmas vai darbības traucējumi, rīkojieties, kā norādīts tālāk:

- Pārbaudiet, vai ierīce, ar ko vēlaties izveidot savienojumu, ir gatava meklēšanai vai savienojuma izveidei.
- Nodrošiniet, lai tālrunis un otra Bluetooth ierīce atrastos Bluetooth maksimālā sasniedzamības diapazona (10 m) robežās.
- Tālrunī atveriet **Iestatījumi**, pieskarieties pie **Savienojumi** un tad pieskarieties slēdzim **Bluetooth**, lai to vēlreiz ieslēgtu.
- Tālrunī atveriet **Iestatījumi**, pieskarieties pie **Vispārīga pārvaldība** → **Atiestatīt** → **Atiestatīt tīkla iestatījumus** → **Atjaunot iestatījumus** → **Atiestatīt**, lai atiestatītu tīkla iestatījumus. Veicot atiestatīšanu, varat zaudēt reģistrēto informāciju.

Ja šie padomi nepalīdz novērst problēmu, sazinieties ar Samsung servisa centru vai pilnvarotu servisa centru.

## Paziņojumu panelī neparādās ekrāna spilgtuma pielāgošanas josla

Atveriet paziņojumu paneli, pavelkot statusa joslu lejup. Pēc tam pavelciet uz leju paziņojumu paneli. Pieskarieties pie  → **Ātrā paneļa izkārtojums** → **Spilgtuma vadība** → **Vienmēr rādīt**.

## Savienojot ierīci ar datoru, netiek izveidots savienojums

- Pārliedzinieties, vai USB kabelis, kuru izmantojat, ir saderīgs ar ierīci.
- Pārliedzinieties, vai esat pareizi savā datorā instalējis un atjauninājis attiecīgo draiveri.

## Ierīce nevar atrast jūsu pašreizējo atrašanās vietu

GPS signāls var tikt traucēts noteiktās vietās, piemēram, telpās. Šādos gadījumos uzstādiet ierīci, lai izmantotu Wi-Fi vai mobilo tīklu, lai atrastu savu pašreizējo atrašanās vietu.

## Dati, kas saglabāti ierīcē, ir zuduši

Vienmēr izveidojiet dublējumkopijas visiem svarīgajiem datiem, kas saglabāti ierīcē. Pretējā gadījumā jūs nevarēsiet atjaunot datus, ja tie tiek bojāti vai nozaudēti. Samsung nenes atbildību par datu, kas saglabāti ierīcē, nozaudēšanu.

## Ap ierīces korpusu parādās maza sprauga

- Šī sprauga ir nepieciešama ražošanas funkcija, un var rasties neliela daļu drebēšana vai vibrēšana.
- Ar laiku berze starp detaļām var nedaudz palielināt šo spraugu.

## Ierīces krātuvē nepietiek vietas

Izdzēsiet nevajadzīgos datus, piemēram, datus kešatmiņā, izmantojot ierīces apkopes funkciju, vai arī manuāli izdzēsiet nelietotās programmas vai failus, lai atbrīvotu vietu krātuvē.

## Nav redzama sākuma poga

Atsevišķu programmu vai funkciju izmantošanas laikā navigācijas josla ar tajā esošo sākuma pogu var nebūt redzama. Lai piekļūtu navigācijas joslai, velciet uz augšu no ekrāna apakšdaļas.

## Akumulatora noņemšana

- Lai izņemtu akumulatoru, sazinieties ar pilnvarotu servisa centru. Lai saņemtu akumulatora izņemšanas norādījumus, lūdzu, apmeklējiet vietni [www.samsung.com/global/ecodesign\\_energy](http://www.samsung.com/global/ecodesign_energy).
- Jūsu drošības apsvērumu dēļ **nemēģiniet izņemt** akumulatoru pašrocīgi. Ja akumulators netiek pareizi izņemts, tas var izraisīt akumulatora un ierīces bojājumus, ievainojumus un padarīt ierīci nedrošu lietošanai.
- Samsung neuzņemas atbildību par kaitējumu un zaudējumiem (saistībā ar līguma noteikumiem vai deliktu, tostarp nolaidību), kas varētu rasties, ja netiek precīzi ievēroti šie brīdinājumi un norādījumi, izņemot nāvi vai miesas bojājumus, ja tie radušies Samsung nolaidības dēļ.

## Autortiesības

Autortiesības © 2023 Samsung Electronics Co., Ltd.

Šī rokasgrāmata ir aizsargāta saskaņā ar starptautisko autortiesību aizsardzības likumdošanu.

Šo rokasgrāmatu nedrīkst pavairot, izplatīt, tulkot vai nodot tālāk jebkādā formā vai veidā, elektroniskā vai mehāniskā, tai skaitā, izveidojot fotokopijas, ierakstus vai uzglabāšanu jebkādā informācijas krātuves un izgūšanas sistēmā.

## Preču zīmes

- SAMSUNG un SAMSUNG logotips ir Samsung Electronics Co., Ltd. reģistrētas preču zīmes.
- Bluetooth® ir visā pasaulē reģistrēta preču zīme, kas pieder Bluetooth SIG, Inc.
- Wi-Fi®, Wi-Fi Direct™, Wi-Fi CERTIFIED™ un Wi-Fi logotips ir reģistrētas preču zīmes, kas pieder Wi-Fi Alliance.
- Izgatavots pēc Dolby Laboratories licences. Dolby, Dolby Atmos un dubultais D ir Dolby Laboratories tirdzniecības zīmes.
- Visas pārējās preču zīmes un autortiesības pieder to attiecīgajiem īpašniekiem.