

SAMSUNG

FELHASZNÁLÓI KÉZIKÖNYV

SM-S911B/DS
SM-S916B/DS
SM-S918B/DS

Tartalom

Kezdeti lépések

- 5 Készülék elrendezése és funkciók
- 11 Az akkumulátor töltése
- 16 Nano SIM kártya és eSIM
- 18 A készülék be- és kikapcsolása
- 19 Kezdeti beállítások
- 20 Samsung account
- 21 Adatátvitel a korábbi készülékről (Smart Switch)
- 23 A képernyő használata
- 31 Értesítési panel
- 33 Képernyőképek és képernyőfelvétel
- 34 Szövegbevitel

Alkalmazások és funkciók

- 37 Alkalmazások telepítése és eltávolítása
- 38 S Pen (Galaxy S23 Ultra)
- 54 Telefon
- 57 Névjegyzék
- 59 Üzenetek
- 60 Kamera
- 78 Galéria
- 82 AR-zóna
- 88 Bixby
- 89 Bixby Vision
- 90 Több ablak (több alkalmazás használata egyidőben)
- 93 Samsung Internet

- 94 Samsung Health
- 95 Samsung Notes
- 100 Samsung Members
- 100 Samsung Kids
- 101 Samsung Global Goals
- 101 Samsung TV Plus
- 101 Galaxy Shop
- 101 Galaxy Wearable
- 102 PENUP (Galaxy S23 Ultra)
- 102 Naptár
- 103 Reminder (figyelmeztetés fogadása az elvégzendő tettelekről)
- 104 Hangrögzítő
- 106 Saját fájlok (fájlok ellenőrzése és kezelése)
- 106 Óra
- 106 Számológép
- 107 Game Launcher
- 108 Game Booster (a játékkörnyezet konfigurálása)
- 109 SmartThings
- 109 Tartalom megosztása
- 111 Music Share
- 112 Smart View (tükrözés tévéképernyőre)
- 113 Windows-kapcsolat (a készülék használata számítógépkapcsolattal)

- 114 Samsung DeX
- 118 Google alkalmazások

Beállítások

- 119 Bevezető
- 119 Samsung account
- 119 Kapcsolatok
 - 121 Wi-Fi
 - 122 Bluetooth
 - 123 NFC és érintés nélküli fizetések
 - 125 Adattakarékos üzemmód
 - 125 Csak mobilnetet használó alk.ok
 - 126 Mobil hotspot
 - 126 Egyéb kapcsolatbeállítások
- 128 Csatlakoztatott eszközök
- 129 Üzemmódok és rutinok
 - 129 Üzemmódok használata
 - 129 Rutinok használata
- 130 Hangok és rezgés
 - 131 Hangminőség és effektek
 - 131 Külön alkalmazáshang
- 132 Értesítések
- 132 Kijelző
 - 134 Simább mozgás
 - 134 A képernyőmód megváltoztatása vagy a kijelző színeinek beállítása
- 135 Háttérkép és stílus
- 135 Témák
- 135 Kezdőképernyő
- 136 Zárolt képernyő
 - 136 Smart Lock
 - 137 Always On Display
(információmegjelenítés, miközben a képernyő kikapcsolt állapotban van)
- 138 Biztonság és adatvédelem
 - 139 Arcfelismerés
 - 141 Ujjlenyomat-felismerés
 - 144 Samsung Pass
 - 146 Biztonságos mappa
 - 149 Biztonságos Wi-Fi
- 150 Hely
- 151 Biztonság és vészhelyzetek
- 151 Fiókok és biztonsági mentés
 - 152 Samsung Cloud
- 153 Google
- 153 Speciális funkciók
 - 154 Kéz- és egyéb mozdulatok
 - 155 Videohívási effektek
 - 156 Dual Messenger
- 157 Digitális jóllét és szülői felügyelet
- 157 Akku- és eszközkarbantartó
 - 157 A készülék optimalizálása
 - 158 Akkumulátor
 - 158 Tárhely
 - 158 Memória
 - 159 Eszközvédelem
 - 159 Automatikus optimalizálás
 - 159 Szoftverfrissítés
 - 159 Diagnosztika
 - 159 Karbantartási üzemmód
- 159 Alkalmazások
- 160 Általános kezelés
- 161 Kisegítő lehetőségek
- 161 Szoftverfrissítés
- 162 A telefon névjegye

Használati megjegyzések

- 163 A készülék használatára vonatkozó óvintézkedések
- 166 Jegyzetek a csomag tartalmára és a tartozékokra vonatkozóan
- 167 A víz- és porállóság megtartása
- 168 A készülék túlmelegedése és ennek elkerülése

Függelék

- 171 Kisegítő lehetőségek
- 186 Hibakeresés
- 191 Az akkumulátor eltávolítása

Kezdeti lépések

Készülék elrendezése és funkciók

► Galaxy S23 Ultra:

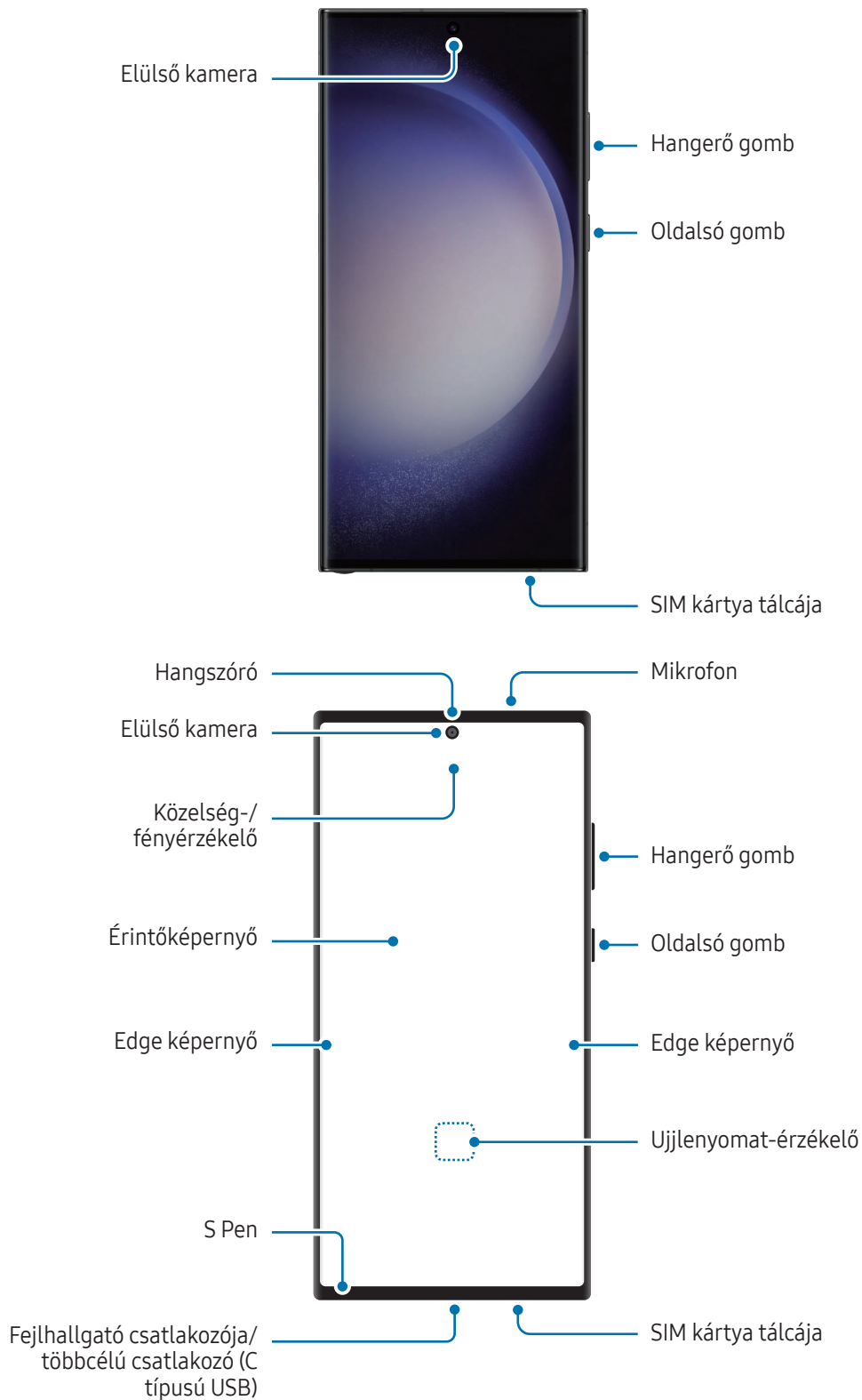

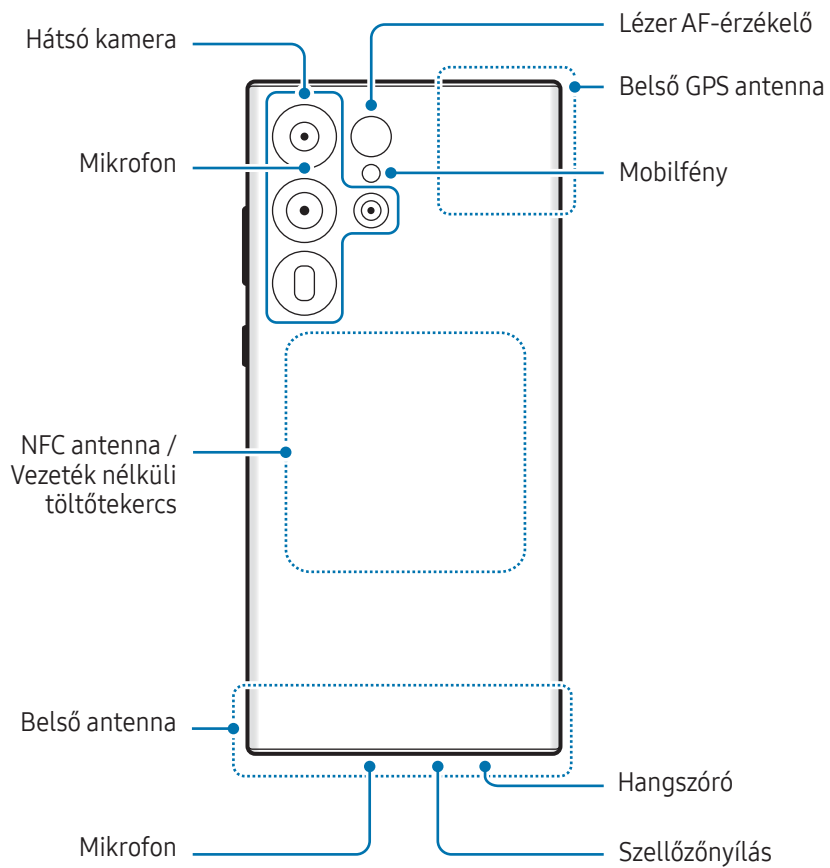

► Galaxy S23+, Galaxy S23:

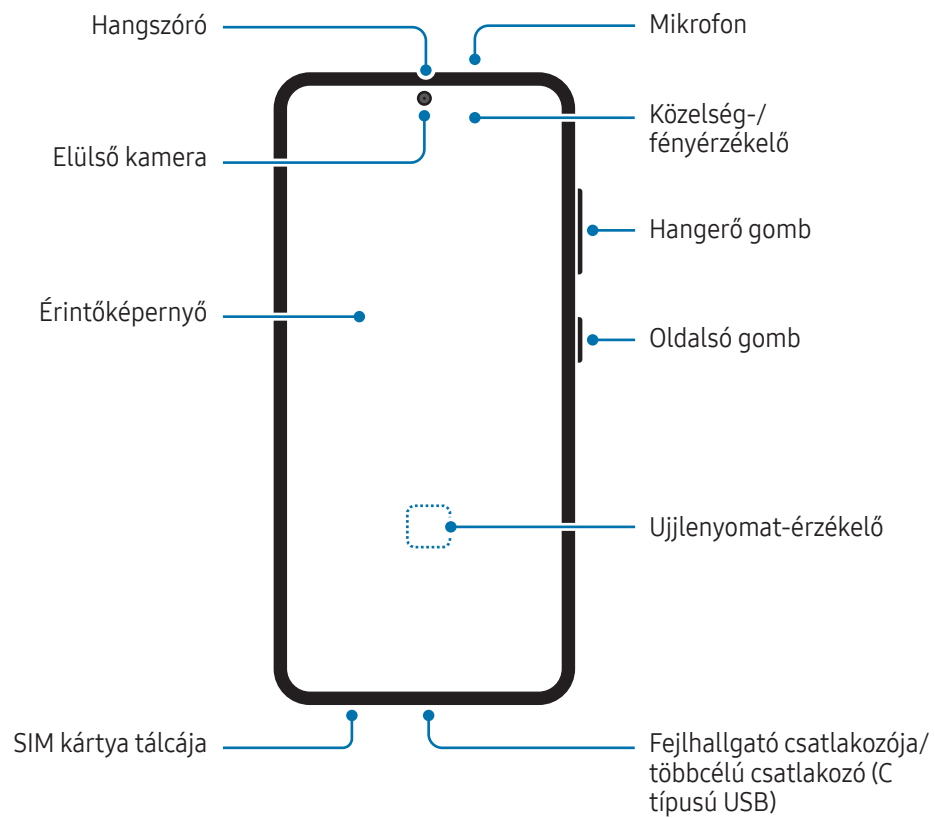
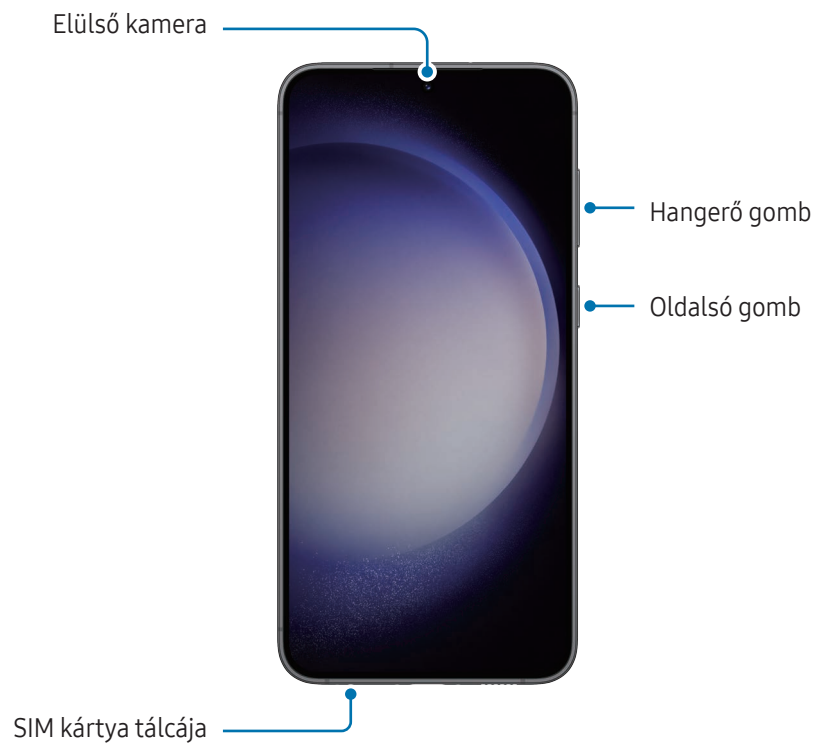

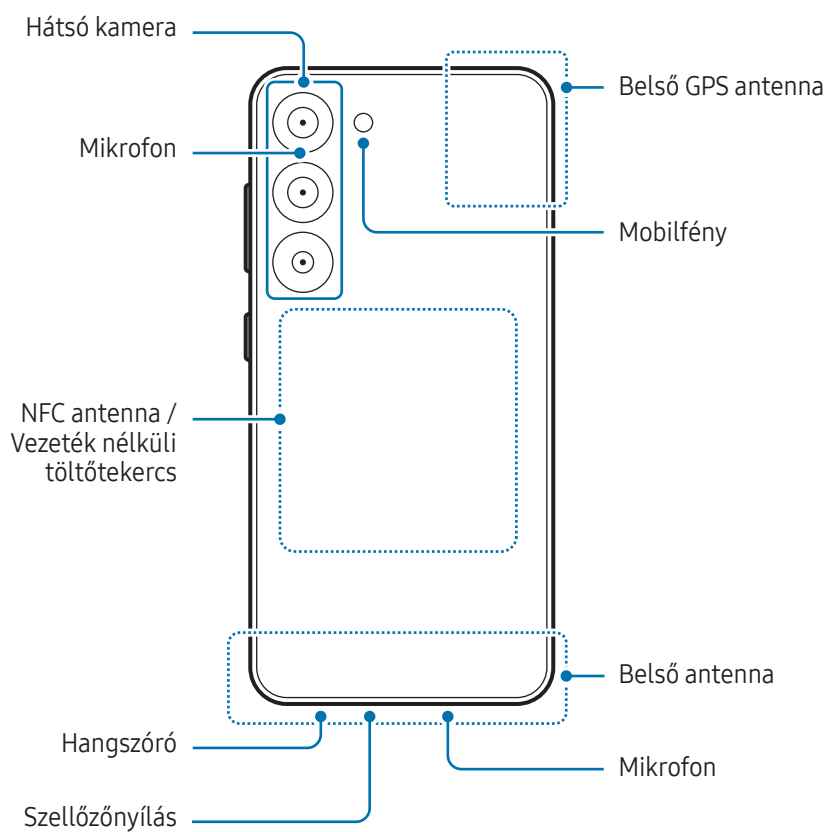



- A hangszórók használata (például médiafájlok lejátszása vagy kihangosító) közben ne helyezze a készüléket a füléhez.
- Vigyázzon ne tegye ki a fényképező érzékelőjét erős fényforrásnak, például közvetlen napsütésnek. Ha a fényképező érzékelőjét erős fényforrásnak, például közvetlen napsütésnek teszik ki, akkor az megsérülhet. A sérült képérzékelő nem javítható, és pontokat, illetve foltokat okoz a képeken.
- Ha a készülék bármely része, például az üveg vagy az akril törött, sérülés veszélye állhat fenn. Csak akkor használja a készüléket, miután egy Samsung szervizközpontban vagy egy hivatalos márkaszervizben megjavíttatta.
- Ha por vagy idegen anyagok jutnak a mikrofonba, hangszóróba vagy az antennába, vagy ezeket a részeket letakarják, a készülék hangereje csökkenhet, vagy bizonyos funkciók működése leállhat. Amennyiben egy éles tárgy próbálja meg eltávolítani a port vagy idegen anyagot, a készülék sérülhet, és az ronthatja a kinézetét.



- Csatlakoztatási problémák és az akkumulátor gyors merülése következhetnek be az alábbi esetekben:
 - Ha fémmatricákat ragaszt a készülék antennájának területére
 - Ha fémes anyagból készült tokot rögzít a készülékre
 - Ha bizonyos funkciók, például hívás vagy a készülék adatkapcsolatának használata közben kezével vagy más tárggyal letakarja a készülék antennájának területét
- Ha a szellőzőnyílást egy tartozék, például egy védőfólia vagy matrica eltakarja, a hívások és médialejátszás közben nemkívánatos zajok keletkezhetnek.
- Ne takarja le a közelség-/fényérzékelő területét kiegészítőkkkel, matricákkal vagy fedéllel. Ez ugyanis az érzékelő hibás működését okozhatja.
- A készülék tetején a fény villoghat hívás során a közelségérzékelő működése miatt.
- Az Edge képernyőn látható színek a nézőponttól függően eltérőek lehetnek. (Galaxy S23 Ultra)

Hardveres gombok

Gomb	Művelet
Oldalsó gomb	<ul style="list-style-type: none"> Ha a készülék ki van kapcsolva, a bekapcsoláshoz tartsa hosszan lenyomva. Nyomja meg a képernyő bekapcsolásához, illetve zárolásához. Tartsa lenyomva, hogy beszélgetést kezdeményezzen a Bixby-vel. További információkat itt talál: A Bixby használata. Nyomja meg kétszer vagy tartsa hosszan lenyomva a beállított alkalmazás vagy funkció megnyitásához.
Oldalsó gomb + Hangerő gomb lefele	<ul style="list-style-type: none"> Nyomja meg egyidejűleg a képernyőkép rögzítéséhez. A készülék kikapcsolásához tartsa hosszan lenyomva egyidejűleg.

Az Oldalsó gomb beállítása

Válassza ki az elindítandó alkalmazást vagy funkciót az Oldalsó gomb kétszeri megnyomásával vagy hosszan lenyomva tartásával.

Nyissa meg a **Beállítások** menüt, érintse meg a **Speciális funkciók** → **Oldalsó gomb** elemet, és válassza ki a kívánt opciót.

Funkciógombok

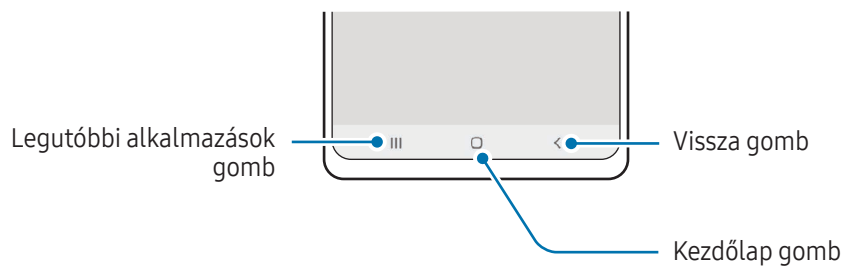

Amikor bekapcsolja a képernyőt, a funkciógombok megjelennek a képernyő alján. További információkat itt talál: [Navigációs sáv \(funkciógombok\)](#).

Az akkumulátor töltése

Az első használatbavételt megelőzően vagy ha a készülék hosszabb időn keresztül használaton kívül volt, az akkumulátort fel kell tölteni.

Vezetékes töltés

Csatlakoztassa az USB-kábelt az USB-töltőadapterhez, majd az akkumulátor töltéséhez dugja a kábel másik végét a készülék többcélú csatlakozójába. Amikor teljesen feltöltődött, válassza le a töltőt a készülékről.

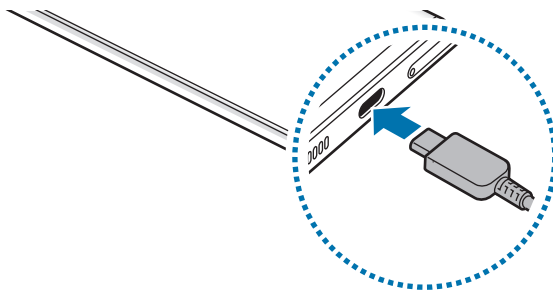

Vezeték nélküli töltés

A készülék vezeték nélküli töltőtekerccsel rendelkezik. Feltöltheti az akkumulátort vezeték nélküli töltővel (külön vásárolható meg).

Az akkumulátor töltéséhez helyezze a készülék hátuljának közepét a vezeték nélküli töltő közepére. Amikor teljesen feltöltődött vegye le a készüléket a vezeték nélküli töltőről.

A becsült töltési idő látható az értesítési panelen. A tényleges töltési idő becslésénél feltételeztük, hogy a készülék nincs használatban, és hogy az a töltési körülményektől függően változhat. A vezeték nélküli töltés nem biztos, hogy simán működik a kiegészítő vagy a fedél típusától függően. A stabil vezeték nélküli töltéshez ajánlott a fedelet vagy a kiegészítőt leválasztani a készülékről.



Elővigyázatossági intézkedések vezeték nélküli töltéshez

Ha nem tartja be az óvintézkedéseket, előfordulhat, hogy a készülék nem töltődik fel teljesen vagy túlmelegszik, illetve a készülék és a kártyák károsodhatnak.

- Ne helyezze a készüléket a vezeték nélküli töltőre úgy, hogy bankkártya vagy rádiófrekvenciás azonosító (RFID) kártya (mint például közlekedési bérletkártya vagy kódkártya) van a készülék hátulja és a vezeték nélküli töltő fedele között.
- Ne helyezze a készüléket a vezeték nélküli töltőre úgy, hogy vezető anyagok, mint például fémtárgyak vagy mágnesek vannak a készülék és a vezeték nélküli töltő között.



- Ha olyan helyen használja a vezeték nélküli töltőt, ahol gyenge a térerő, előfordulhat, hogy lekapcsolódik a hálózatról.
- A Samsung által jóváhagyott vezeték nélküli töltőket használjon. Amennyiben másik vezeték nélküli töltőt használ, az akkumulátor nem biztos, hogy megfelelően feltöltődik.

Gyorstöltés

Használjon szupergyors vagy gyors töltőt. A gyors vezeték nélküli töltési funkcióhoz olyan töltőt és komponenseket használjon, amik támogatják a funkciót.



A töltő kapcsolódási állapotát ellenőrizheti, ha megnyitja a **Beállítások** menüt, és megérinti az **Akku- és eszközkarbantartó** → **Akkumulátor** lehetőséget.



- Ha a gyors töltés nem működik, nyissa meg a **Beállítások** menüt, érintse meg az **Akku- és eszközkarbantartó** → **Akkumulátor** → **További akkumulátorbeállítások** elemet, majd ellenőrizze, hogy a kívánt funkció be van-e kapcsolva. Továbbá ellenőrizze, hogy az USB-kábel és az USB töltő adapter megfelelően csatlakozik-e.
- Gyorsabban feltöltheti az akkumulátort, ha a képernyő vagy a készülék ki van kapcsolva.
- A vezeték nélküli töltő belső ventilátorral rendelkezik, a ventilátor pedig zajt kelthet gyors vezeték nélküli töltés során. A **Rutinok** segítségével adjon hozzá egy rutint annak beállítására, hogy a gyors vezeték nélküli töltési funkció automatikusan kikapcsoljon az előre megadott időben. Amikor a gyors vezeték nélküli töltési funkció kikapcsol, csökken a töltő ventilátorzaja és a jelzőfény ereje.

Vezeték nélküli energiamegosztás

A telefonja akkumulátorával feltölthet egy másik készüléket. Akár a telefonja töltése közben is tölthet egy másik készüléket. A használt kiegészítők vagy tok típusától függően előfordulhat, hogy a vezeték nélküli energiamegosztás funkció nem működik megfelelően. Javasoljuk, hogy a funkció használata előtt távolítsa el minden használt kiegészítőt és tokot.

- 1 Nyissa meg az értesítési panelt, simítsa lefelé, majd a bekapcsolásához érintse meg a  **(Vezeték nélküli energiamegosztás)** elemet. Ha nem találja a  **(Vezeték nélküli energiamegosztás)** elemet a gyorspanelen, érintse meg a  ikont és húzza át a gombot a hozzáadáshoz.
- 2 Helyezze a másik eszközt a telefonja középre, egymásnak háttal fordítva.

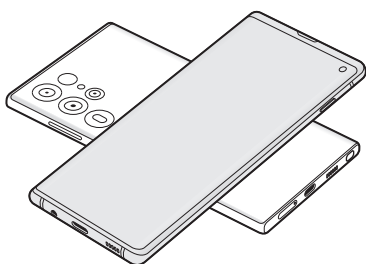

Telefon

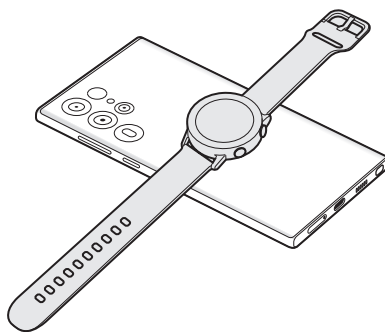

Galaxy Watch

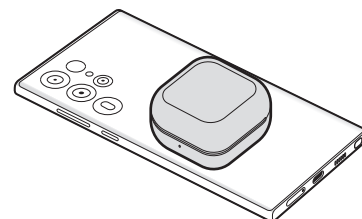

Galaxy Buds

- 3 A töltés végeztével vegye le a másik készüléket a telefonjáról.



Ne használjon fejhallgatót az energiamegosztás közben. Ha így tesz, az hatással lehet a közeli készülékekre.



- A vezeték nélküli töltőtekercs elhelyezkedése a készülék típusától függően eltérhet. Állítsa úgy a készülékeket, hogy megfelelően illeszkedjenek egymáshoz.
- Egyes funkciók nem érhetők el teljesítménymegosztás közben.
- Csak olyan készülékeket lehet ennek a funkciónak a segítségével tölteni, amelyek támogatják a vezeték nélküli töltést. Egyes készülékeket nem lehet feltölteni. Azoknak a készülékeknek a megismeréséhez, amelyek támogatják a vezeték nélküli energiamegosztás funkciót, látogasson el a Samsung weboldalára.
- A megfelelő töltés érdekében ne mozgassa és ne használja egyik készüléket sem töltés közben.
- A másik készülék az Ön telefonja által leadottnál kisebb teljesítménnyel tölthető.
- Ha az Ön telefonja töltése közben tölti a másik készüléket, a töltés sebessége csökkenhet vagy a töltő típusától függően előfordulhat, hogy a készülék nem töltődik megfelelően.
- A töltés sebessége vagy hatékonysága változhat a telefon állapotától vagy a környezettől függően.

Az energiamegosztás korlátozásának beállítása

Beállíthatja, hogy a készülék leállítsa a teljesítmény megosztását, amikor az akkumulátor töltöttsége egy bizonyos szint alá csökken.

Nyissa meg a **Beállítások** menüt, érintse meg az **Akku- és eszközkarbantartó** → **Akkumulátor** → **Vezeték nélküli energiamegosztás** → **Töltöttségi korlát** elemet, majd állítsa be a korlátot.

Az akkumulátor-energiafogyasztás csökkentése

A készülék különféle funkciókat kínál, amelyek segítenek takarékoskodni az akkumulátor energiájával.

- Optimalizálja a készüléket a Készülék karbantartása funkció használatával.
- Amikor nem használja a készüléket, kapcsolja ki a képernyőt az Oldalsó gomb megnyomásával.
- Kapcsolja be az energiatakarékos módot.
- Zárja be a felesleges alkalmazásokat.
- Amikor nincs használatban, kapcsolja ki a Bluetooth funkciót.
- Kapcsolja ki a szinkronizálendő alkalmazások automatikus szinkronizálását.
- Csökkentse a háttérvilágítás időtartamát.
- Csökkentse a képernyő fényerejét.

Töltési tippek és elővigyázatossági intézkedések az akkumulátorral kapcsolatban



Csak a Samsung által jóváhagyott, a készülékhez tervezett akkumulátort, töltőt és kábelt használjon. A nem kompatibilis akkumulátor, töltő vagy kábel használata sérülést vagy a készülék meghibásodását okozhatja.



- A töltő helytelen használata a készülék súlyos sérülését okozhatja. A helytelen használatból eredő károokra a garancia nem terjed ki.
- Csak a készülékhez kapott C típusú USB-kábelt használja. Mikro USB kábel használata esetén a készülék megsérülhet.
- Ha úgy tölti a készüléket, hogy a többcélú csatlakozó nedves, az kárt tehet a készülékben. A készülék töltése előtt alaposan szárítsa meg a többcélú csatlakozót.



- Energiatakarékossági okokból használaton kívül húzza ki a töltőt. A töltőnek nincs kikapcsológombja, ezért az áramellátás megszüntetéséhez ki kell húzni az elektromos aljzathoz. Használat során a töltőnek a fali aljzathoz csatlakoztatva és könnyen elérhetőnek kell lennie.
- Töltő használata esetén ajánlott jóváhagyott töltőt használni, amely garantálja a töltési teljesítményt.
- Amennyiben az akkumulátor teljesen lemerült, a készülék a töltő csatlakoztatását követően nem kapcsolható be azonnal. A készülék bekapcsolása előtt hagyja néhány percre töltődni az akkumulátort.
- Amennyiben egyszerre több alkalmazást, hálózati alkalmazásokat vagy más eszközökhöz csatlakozó alkalmazásokat használ, az akkumulátor gyorsabban lemerül. Annak érdekében, hogy a készülék ne hagyjon ki adatok átvitelét közben, ezeket az alkalmazásokat mindig az akkumulátor teljes feltöltését követően használja.
- Ha a töltőt nem konnektorba dugja egy töltőadapteren keresztül, hanem számítógépet használ, az alacsonyabb áramerősség miatt a töltés hosszabb ideig tarthat.
- A készülék töltés közben is használható, ám ilyenkor tovább tarthat az akkumulátor teljes feltöltése.
- Amennyiben a készülék töltése közben a tápellátás ingadozik, az érintőképernyő kikapcsolhat. Ilyen esetben húzza ki a töltőt az eszközből.
- Töltés közben a készülék és a töltő felforrósodhat. Ez normális jelenség és nincs hatással a készülék élettartamára vagy teljesítményére. Amennyiben az akkumulátor a szokásosnál jobban felmelegszik, a töltő megszakíthatja a töltési műveletet.
- Ha a készülék nem töltődik megfelelően, vigye el a készüléket és a töltőt egy Samsung szervizközpontba vagy egy hivatalos márkaszervizbe.

Nano SIM kártya és eSIM

Helyezze be a mobilszolgáltatója által biztosított SIM-kártyát.

Annak érdekében, hogy két telefonszámot vagy szolgáltatót használjon egyetlen készüléken, aktiválja az eSIM-et, vagy helyezzen be két SIM-kártyát. Egy fizikai nano SIM kártyától eltérően az eSIM egy beépített digitális SIM. Ha mind a nano SIM kártyát, mind az eSIM-et használja, az egyes területeken kisebb adatátviteli sebességet okozhat.



- Előfordulhat, hogy az eSIM a régiótól, szolgáltatótól vagy modelltől függően nem elérhető.
- Bizonyos hálózati kapcsolatot igénylő szolgáltatások nem minden szolgáltatónál érhetőek el.

A SIM-kártya behelyezése

► Galaxy S23 Ultra:

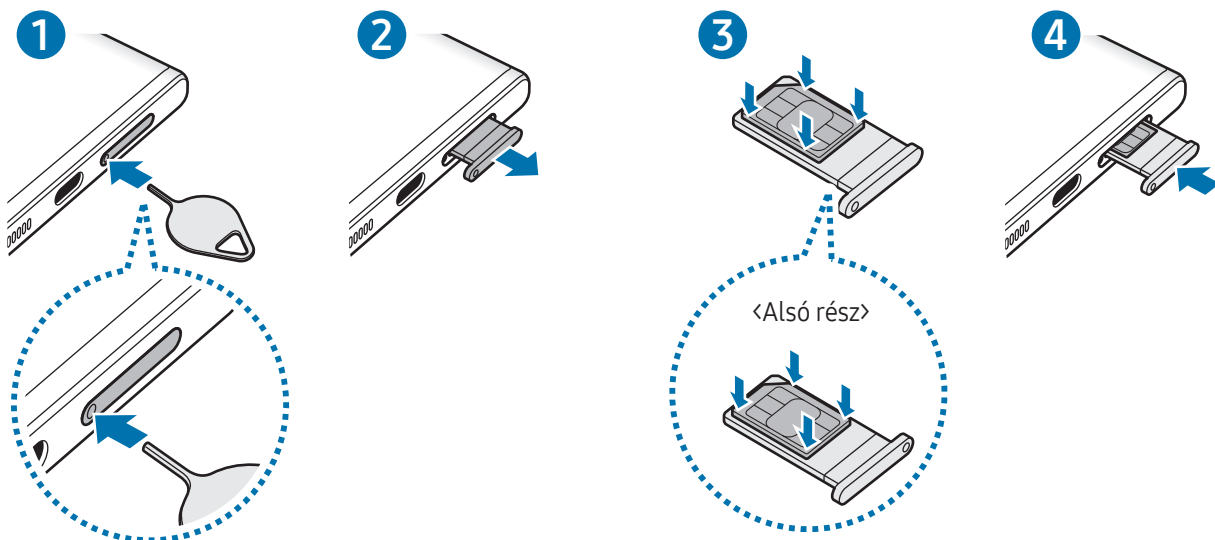

► Galaxy S23+, Galaxy S23:

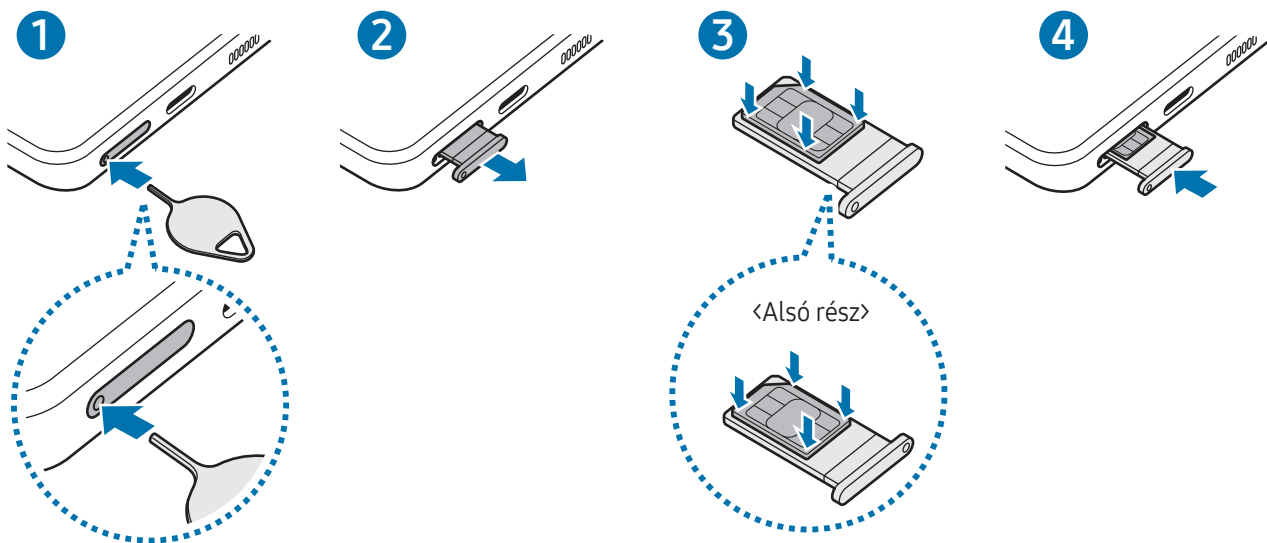

- 1 A tálca kinyitásához helyezze be a nyitótűt a tálca nyílásába.
- 2 Óvatosan húzza ki a tálcát.
- 3 Helyezze a SIM-kártyát a tálcára úgy, hogy az arany színű érintkezők felfelé mutassanak, és a rögzítéshez nyomja be finoman a SIM-kártyát a tálcába.
- 4 Helyezze vissza a tálcát a helyére.

- ⚠ • A tálca eltávolításához helyezze a nyitótűt **a tálca nyílásába**.
- Kizárólag nano SIM kártyát használjon.
- Ügyeljen rá, hogy ne veszítse el és ne hagyja, hogy mások használhassák a SIM-kártyáját. A Samsung nem vállal felelősséget az elvesztett vagy elloptott kártyákkal összefüggésben felmerülő károkkal vagy kényelmetlenségekkel kapcsolatban.
- Győződjön meg arról, hogy a nyitótű merőleges a nyílásra. Ellenkező esetben a készülék károsodhat.
- Ha a kártya nem rögzül szilárdan a tálcában, a SIM-kártya elmozdulhat, illetve kieshet a tálcából.
- Ha nedvesen helyezi be a tálcát a készülékbe, az kárt tehet benne. Mindig ellenőrizze, hogy a tálca száraz legyen.
- A tálcát mindig teljesen helyezze be a tálca aljzatába, hogy ne juthasson be folyadék a készülékbe.

eSIM aktiválása

Nyissa meg a **Beállítások** menüt, majd érintse meg a **Kapcsolatok** → **SIM-kezelő** → **eSIM hozzáadása** elemet. Ha talál egy mobilcsomagot, kövesse a képernyőn megjelenő utasításokat az eSIM aktiválásához.

Ha rendelkezik a szolgáltatója által biztosított QR-kóddal, nyissa meg a **Beállítások** menüt, érintse meg a **Kapcsolatok** → **SIM-kezelő** → **eSIM hozzáadása** → **Olvassa le a szolgáltató QR-kódját** elemet, majd olvassa be a QR-kódot.

SIM-kezelő

Nyissa meg a **Beállítások** menüt, majd érintse meg a **Kapcsolatok** → **SIM-kezelő** elemet.

- **SIM-kártyák:** a SIM-kártya beállításainak használatához és testreszabásához aktiválja a SIM-kártyát.
- **eSIM-ek:** aktiválja az eSIM-et.
- **Preferált SIM-ek:** ha két kártya van aktiválva, kiválaszthatja, hogy egy bizonyos SIM-kártyát használjon egyes funkciókhoz, például a hanghívásokhoz.
- **Internet átkapcsolása:** állítsa be a készüléket, hogy használjon másik SIM-kártyát az adatszolgáltatásokhoz, ha a preferált SIM-kártya nem tud csatlakozni a hálózathoz.



A funkció használata többletköltséggel járhat.

- **További SIM-beállítások:** hívás vagy eSIM beállításainak testre szabása.

A készülék be- és kikapcsolása



Ha olyan helyen tartózkodik, ahol a vezeték nélküli eszközök használatát korlátozzák – például repülőgépen vagy kórházban –, tartsa be a felhatalmazott személyzet által kihelyezett figyelmeztetéseket és az egyéb utasításokat.

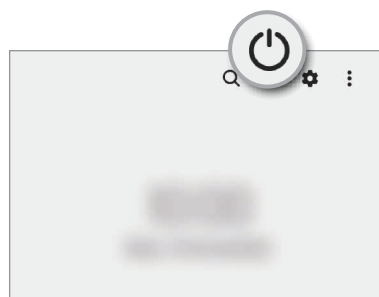
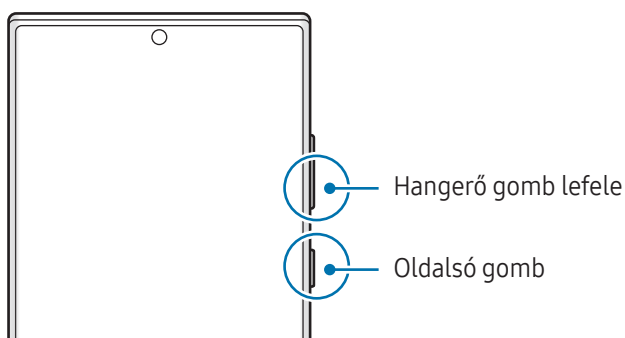

A készülék bekapcsolása

A készülék bekapcsolásához tartsa hosszan lenyomva az Oldalsó gombot.

A készülék kikapcsolása

- 1 A készülék kikapcsolásához tartsa egyidejűleg hosszan lenyomva az Oldalsó gombot és a Hangerő gombot lefele. Másik lehetőségként nyissa meg az értesítési panelt, csúsztassa lefelé, majd érintse meg a  ikont.
- 2 Érintse meg a **Kikapcsolás** elemet.
A készülék újraindításához érintse meg az **Újraindít** elemet.



Beállíthatja a készüléket úgy, hogy kikapcsoljon, ha hosszan lenyomva tartja az Oldalsó gombot. Nyissa meg a **Beállítások** menüt, érintse meg a **Speciális funkciók** → **Oldalsó gomb** elemet, majd érintse meg a **Kikapcsolás menü** elemet a **Nyomva tartás** alatt.

Kényszerített újraindítás

Amennyiben a készülék lefagyott, és nem válaszol, az újraindításhoz tartsa hosszan lenyomva egyszerre az Oldalsó gombot és a Hangerő gombot lefele legalább 7 másodpercig.

Segélyhívás

Vészhelyzeti hívást kezdeményezhet, vagy ellenőrizheti a mentett orvosi információkat.

Tartsa hosszan lenyomva egyidejűleg az Oldalsó gombot és a Hangerő gombot lefele, majd érintse meg a **Segélyhívás** elemet. Másik lehetőségként nyissa meg az értesítési panelt, húzzon lefelé, majd érintse meg a  → **Segélyhívás** elemet.



Az orvosi adatai és a vészhelyzeti kapcsolatai kezeléséhez nyissa meg a **Beállítások** menüt, és érintse meg a **Biztonság és vészhelyzetek** elemet.

Kezdeti beállítások

A készülék első bekapcsolásakor vagy adatok visszaállítása után, a készülék beállításához kövesse a képernyőn megjelenő utasításokat.



Ha nem csatlakozik Wi-Fi-hálózathoz, lehetséges, hogy egyes funkciókat nem tud majd beállítani a kezdeti beállítások során.

Samsung account

A Samsung-fiók használatával számos Samsung-szolgáltatást használhat, amelyeket mobileszközökön, tévékészülékeken és a Samsung weboldalán keresztül vehet igénybe.

A Samsung fiókkal használható szolgáltatások listájának megtekintéséhez látogasson el az account.samsung.com oldalra.

- 1 Nyissa meg a **Beállítások** menüt, majd érintse meg a **Samsung account** opciót.
Másik lehetőségként nyissa meg a **Beállítások** menüt, és érintse meg a **Fiókok és biztonsági mentés** → **Fiókok kezelése** → **Fiók hozzáadása** → **Samsung account** elemet.
- 2 Jelentkezzen be a Samsung fiókba. Ha nincs Samsung fiókja, érintse meg a **Fiók létrehoz.** elemet.

Azonosító megkeresése és jelszó visszaállítása

Ha elfelejtette a Samsung fiók azonosítóját vagy a jelszavát, érintse meg az **Azonosító keresése** vagy az **Elfelejtette a jelszót?** lehetőséget a Samsung fiók bejelentkezési képernyőjén. A szükséges adatok megadása után megkeresheti az azonosítóját vagy visszaállíthatja a jelszavát.

Kijelentkezés a Samsung fiókból

Amikor kilép a Samsung fiókból, az adatai, például a névjegyek vagy az események eltávolításra kerülnek a készülékből.

- 1 Nyissa meg a **Beállítások** menüt, és érintse meg a **Fiókok és biztonsági mentés** → **Fiókok kezelése** elemet.
- 2 Érintse meg a **Samsung account** → **Saját profil** elemet, és érintse meg a képernyő alján a **Kijelentkezés** elemet.
- 3 Érintse meg a **Kijelentkezés** elemet, adja meg a Samsung fiókja jelszavát, majd érintse meg az **OK** elemet.

Adatátvitel a korábbi készülékről (Smart Switch)

A Smart Switch alkalmazás használatával az adatokat előző készülékéről az új telefonjára továbbíthatja.

Nyissa meg a **Beállítások** menüt, és érintse meg a **Fiókok és biztonsági mentés** → **Adatátvitel a régi eszköztől** elemet.



- Előfordulhat, hogy a funkciót egyes készülékek vagy számítógépek nem támogatják.
- Előfordulnak korlátozások. A részletekért látogasson el a www.samsung.com/smartswitch oldalra. A Samsung komolyan veszi a szerzői jogokat. Csak saját tartalmakat továbbítson, illetve olyanokat, amelyeknek rendelkezik a másolási jogával.

Adatátvitel USB-kábel segítségével

Előző készülékét csatlakoztathatja az új telefonjához USB-kábel segítségével, hogy áthozhassa az adatokat.

- 1 Új telefonját és a korábbi készüléket az új telefon USB-kábelének segítségével kösse össze.
A korábbi készüléktől függően előfordulhat, hogy az USB-csatlakozó nem szükséges.
- 2 Amikor megjelenik az alkalmazásválasztó előugró ablak, érintse meg a **Smart Switch** → **Adatok fogadása** lehetőséget.
- 3 Az előző készüléken érintse meg az **OK** lehetőséget.
Ha Önnek nincs meg az alkalmazás, töltsse le a **Galaxy Store** vagy a **Play Áruház**-ból.
Az új telefonja felismeri a korábbi készüléket, és megjelenik az áthozható adatok listája.
- 4 Az új telefonján válassza ki a kívánt opciót, érintse meg a **Következő** elemet, és az adatok átviteléhez kövesse a képernyőn megjelenő utasításokat.



Adatátvitel közben ne húzza ki az USB-kábelt a készülékből. Ez adatvesztéshez és a készülék károsodásához vezethet.



Az adatátvitel közben gyorsabban merül a készülék akkumulátora. Ügyeljen, hogy a készülék legyen megfelelően feltöltve az adatátvitel előtt. Ha az akkumulátor energiaszintje alacsony, az adatátvitel megszakadhat.

Adatok átvitele vezeték nélkül

Áthozhatja adatait korábbi készülékéről az új telefonjára a Wi-Fi Direct szolgáltatáson keresztül.

- 1 Nyissa meg a korábbi készüléken a **Smart Switch** alkalmazást.
Ha Önnek nincs meg az alkalmazás, töltsse le a **Galaxy Store** vagy a **Play Áruház**-ból.
- 2 Az új telefonján nyissa meg a **Beállítások** menüt, és érintse meg a **Fiókok és biztonsági mentés** → **Adatátvitel a régi eszközről** elemet.
- 3 Helyezze a készülékeket egymás közelébe.
- 4 Érintse meg a korábbi készüléken az **Adatok küldése** → **Vezeték nélküli** lehetőséget.
- 5 Az új telefonján érintse meg az **Adatok fogadása** lehetőséget, válassza ki az előző készülék operációs rendszerét, majd érintse meg a **Vezeték nélküli** lehetőséget.
- 6 Az előző készüléken érintse meg az **Enged** lehetőséget.
- 7 Az új telefonján válassza ki a kívánt opciót, érintse meg a **Következő** elemet, és az adatok átviteléhez kövesse a képernyőn megjelenő utasításokat.

Biztonsági mentések továbbítása számítógépről

Mentse le az előző készülék adatait a számítógépre, és importálja az új telefonjára.

- 1 A Smart Switch letöltéséhez látogasson el a számítógépen a www.samsung.com/smartswitch weboldalra.
- 2 A számítógépen nyissa meg a Smart Switch alkalmazást.
 Ha a korábbi készüléke nem Samsung készülék, mentse le az adatokat számítógépre a készülék gyártója által biztosított alkalmazással. Ezután ugorjon az ötödik lépésre.
- 3 Csatlakoztassa a korábbi készüléket a számítógéphez a készülék USB-kábelének segítségével.
- 4 A készülék adatainak mentéséhez kövesse a számítógépen a képernyőn megjelenő utasításokat. Ezután válassza le a számítógépről a korábbi készüléket.
- 5 Csatlakoztassa az új telefonját a számítógéphez az USB-kábel segítségével.
- 6 Adatok átviteléhez az új telefonjára kövesse a számítógépen a képernyőn megjelenő utasításokat.

A képernyő használata

Az érintőképernyő vezérlése

Érintés

Érintse meg a képernyőt.

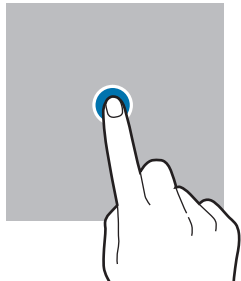

Hosszú érintés

Érintse meg a képernyőt körülbelül 2 másodperc hosszan.

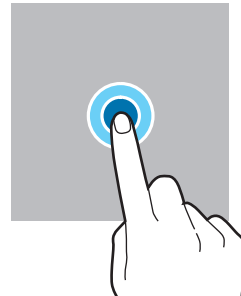

Húzás

Érintsen meg hosszan egy elemet, majd húzza a célhelyére.

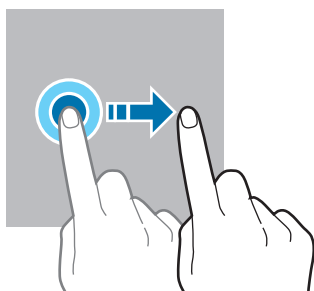

Dupla érintés

Duplán érintse meg a képernyőt.

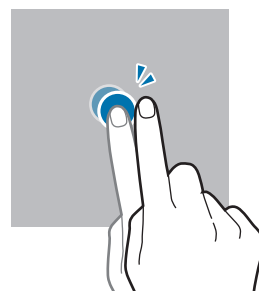

Simítás

Simítson felfelé, lefelé, balra vagy jobbra.

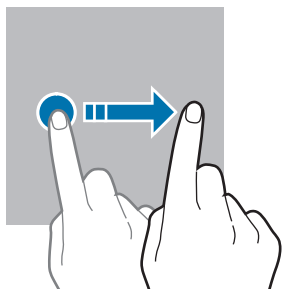

Széthúzás és csíptetés

Húzza szét vagy csípje össze két ujját a képernyőn.

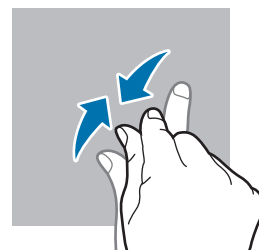
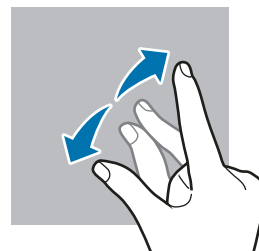

- Ügyeljen arra, hogy más elektromos eszközök ne érjenek az érintőképernyőhöz. Az elektrosztatikus kisülések az érintőképernyő meghibásodását okozhatják.
- A sérülés elkerülése érdekében ne érintse meg az érintőképernyőt éles eszközzel, és ne nyomja túlságosan az ujjával vagy más tárggyal.
- Javasoljuk, hogy hosszabb ideig ne használjon mozdulatlan grafikát az érintőképernyő egy részén vagy egészén. Ellenkező esetben szellemképesedés (a képernyő beégése) jelentkezhet.



A képernyő szélein, az érzékelési területen kívül a készülék nem biztos, hogy érzékeli az érintést.

Navigációs sáv (funkciógombok)

Amikor bekapcsolja a képernyőt, a funkciógombok megjelennek a képernyő alján, a navigációs sávon. Alapértelmezés szerint a funkciógombok a Legutóbbi alkalmazások, a Kezdőlap és a Vissza gombra vannak beállítva. A gombok funkciói az éppen használt alkalmazástól és a használat körülményeitől függően változhatnak.

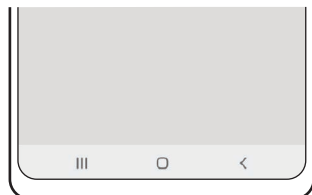

Gomb	Művelet
☰	Legutóbbi alkalmazások <ul style="list-style-type: none"> Érintse meg a legutóbbi alkalmazások listájának megnyitásához.
◯	Kezdőlap <ul style="list-style-type: none"> Érintse meg a Kezdőképernyőre való visszatéréshez. Érintse meg hosszan a Google Segéd alkalmazás megnyitásához.
<	Vissza <ul style="list-style-type: none"> Érintse meg az előző képernyőre visszatéréshez.

A navigációs sáv elrejtése

Szélesebb képernyőn férhet hozzá a fájlokhoz, vagy használhatja az alkalmazásokat a navigációs sáv elrejtésével.

Nyissa meg a **Beállítások** menüt, érintse meg a **Kijelző** → **Navigációs sáv** lehetőséget, majd érintse meg az **Ujjhúzásos mozdulatok** elemet a **Navigáció típusa** alatt. A navigációs sáv elrejtésre kerül, és megjelennek a gesztustípek. Érintse meg az **Egyéb opciók** elemet, és válassza ki a kívánt opciót.



Simítás alulról



Simítás oldalról és alulról

Ha el szeretné rejtetni a gesztustípeket a képernyő alján, érintse meg a kikapcsolásához a **Segítség a kézmozdulatokhoz** kapcsolót.

Kezdőképernyő és Alkalmazások képernyő

A Kezdőképernyő a kiindulópont a készülék minden funkciójának eléréséhez. Megjeleníti a widgeteket, alkalmazások parancsikonjait és egyebeket.

Az Alkalmazások képernyő megjeleníti az összes alkalmazáshoz tartozó ikont, beleértve a frissen telepített alkalmazásokat is.

Váltás a Kezdőképernyő és az Alkalmazások képernyő között

Az Alkalmazások képernyő megnyitásához simítson fölfelé a Kezdőképernyőn.

Ha vissza kíván térni a Kezdőképernyőre, simítson fölfelé vagy lefelé az Alkalmazások képernyőn. Másik lehetőség: érintse meg a Kezdőlap vagy a Vissza gombot.

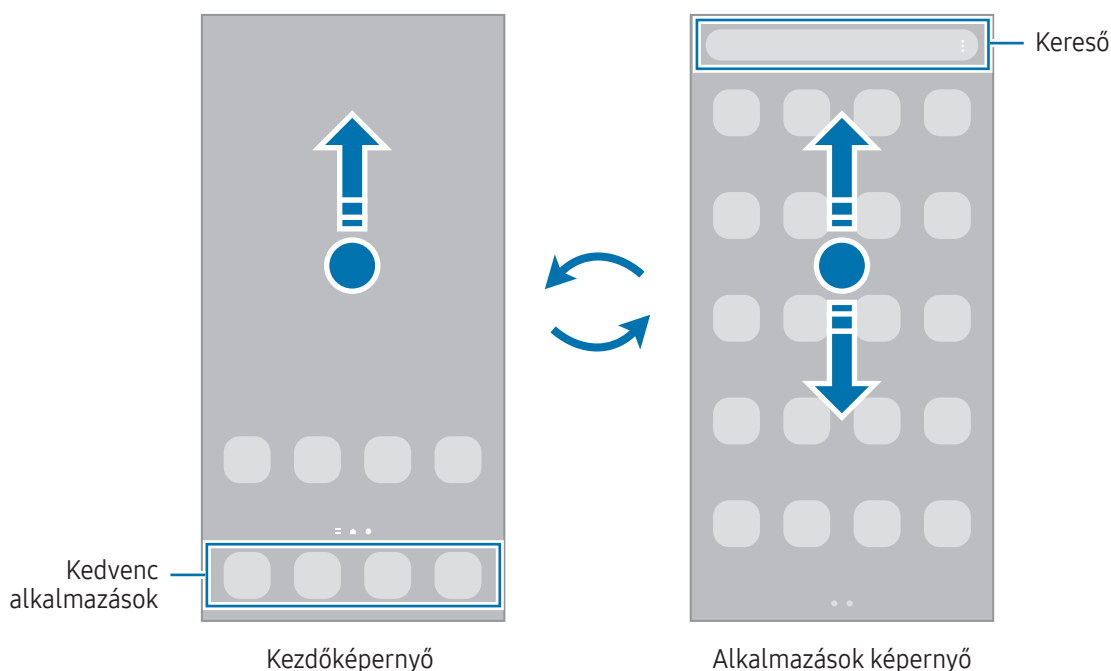



Ha hozzáadja az Alkalmazások gombot a Kezdőképernyőhöz, megnyithatja az Alkalmazások képernyőt a gomb megérintésével. A Kezdőképernyőn érintsen meg hosszan egy üres területet, érintse meg a **Beállítások** elemet, majd a bekapcsolásához érintse meg az **Alkalmazások képernyő gombjának megjelenítése a kezdőképernyőn** kapcsolót. Az Alkalmazások gomb hozzáadásra kerül a Kezdőképernyő alján.



A Kezdőképernyő szerkesztése

A szerkeszthető opciók megjelenítéséhez a Kezdőképernyőn érintsen meg hosszan egy üres területet vagy húzza össze az ujjait. Beállíthatja a háttérteret, hozzáadhat widgeteket stb. Emellett hozzáadhat, törölhet vagy átrendezhet Kezdőképernyő-paneleket.

- Panelek hozzáadása: simítsa az ujjával balra, majd érintse meg a  ikont.
- Panelek mozgatása: húzza egy panel-előnézetet az új helyére.
- Panelek törlése: érintse meg a  elemet a panelen.

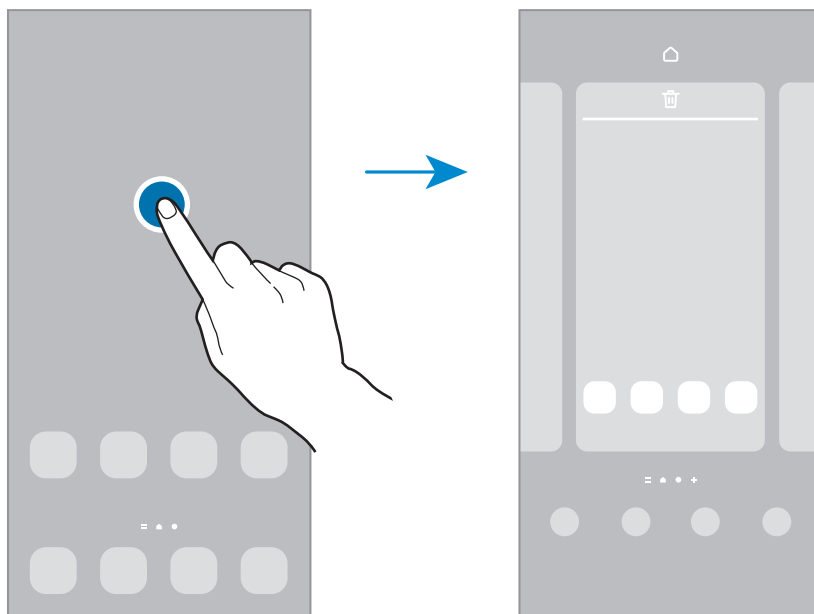

- **Háttérkép és stílus:** a Kezdőképernyő és a zárolt képernyő háttérképének módosítása.
- **Témák:** a készülék témájának módosítása. A kezelői felület vizuális elemei, mint például a színek, ikonok és háttérképek a választott témától függően változnak.
- **Widgetek:** a widgetek kis méretű alkalmazások, amelyek megadott alkalmazásfunkciókat elindítva információkat és kényelmes elérést biztosítanak a Kezdőképernyőről. Válasszon ki egy widgetet, és érintse meg a **Hozzáadás** elemet. A widget rákerül a Kezdőképernyőre.
- **Beállítások:** konfigurálhatja a Kezdőképernyő beállításait, például a képernyő elrendezését.

Az összes alkalmazás megjelenítése a Kezdőképernyőn

Beállíthatja külön Alkalmazások képernyő használata nélkül, hogy a készülék megjelenítse az összes alkalmazást a Kezdőképernyőn. A Kezdőképernyőn érintsen meg hosszan egy üres területet, majd érintse meg a **Beállítások** → **Kezdőképernyő elrendezése** → **Csak a kezdőképernyőn** → **Alkalmaz** elemet.

A kereső indítása

Tartalmakat kereshet a készüléken.

- 1 Az Alkalmazások képernyőn érintse meg a **Keresés** elemet. Másik lehetőségként nyissa meg az értesítési panelt, csúsztassa lefelé, majd érintse meg a **Q** ikont.
- 2 Írjon be egy kulcsszót.
A készülék az alkalmazások és tartalmak között keres.
Ha megérinti a billentyűzetet a **Q** ikont, több tartalmat kereshet.

Elemek mozgatása

Elemet húzhat új helyre. Ha az elemet másik panelre szeretné áthelyezni húzza a képernyő szélére.

Ha szeretné hozzáadni egy alkalmazás parancsikonját a Kezdőképernyőhöz, érintse meg hosszan a választott elemet az Alkalmazások képernyőn, majd érintse meg a **Kezdőképernyőre** lehetőséget. A parancsikon rákerül a Kezdőképernyőre.

A gyakran használt alkalmazásokat is áthelyezheti a Kezdőképernyő alján található parancsikon-területre.

Mappák létrehozása

A Kezdőképernyőn vagy az Alkalmazások képernyőn húzzon egy alkalmazást egy másik alkalmazásra.

Létrejön egy mappa a választott alkalmazásokkal. Érintse meg a **Mappa neve** elemet, és adja meg a mappa nevét.

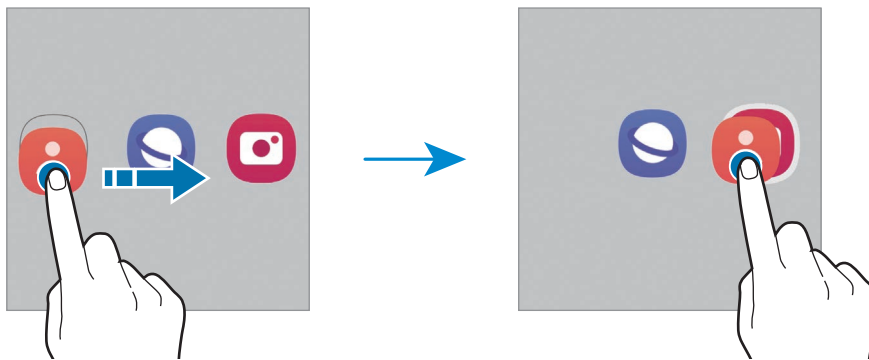

- **További alkalmazások hozzáadása**

Érintse meg a **+** ikont a mappán. Jelölje be a hozzáadni kívánt alkalmazásokat, és érintse meg a **Kész** elemet. Alkalmazást úgy is hozzáadhat, ha ráhúzza a mappára.

- **Alkalmazások áthelyezése mappából**

Alkalmazást húzhat új helyre.

- **Mappa törlése**

Érintsen meg hosszan egy mappát, majd érintse meg a **Mappa törlése** lehetőséget. Csak a mappa törlődik. A mappában található alkalmazások átkerülnek az Alkalmazások képernyőre.

Oldalsó panel

Elérheti kedvenc alkalmazásait és funkcióit az oldalsó panelekről.

Húzza az oldalsó panel fülét a képernyő közepe felé.

Ha az oldalsó panel füle nem látható, nyissa meg a **Beállítások** menüt, érintse meg a **Kijelző** elemet, majd a bekapcsolásához érintse meg az **Edge-panelek** kapcsolót.

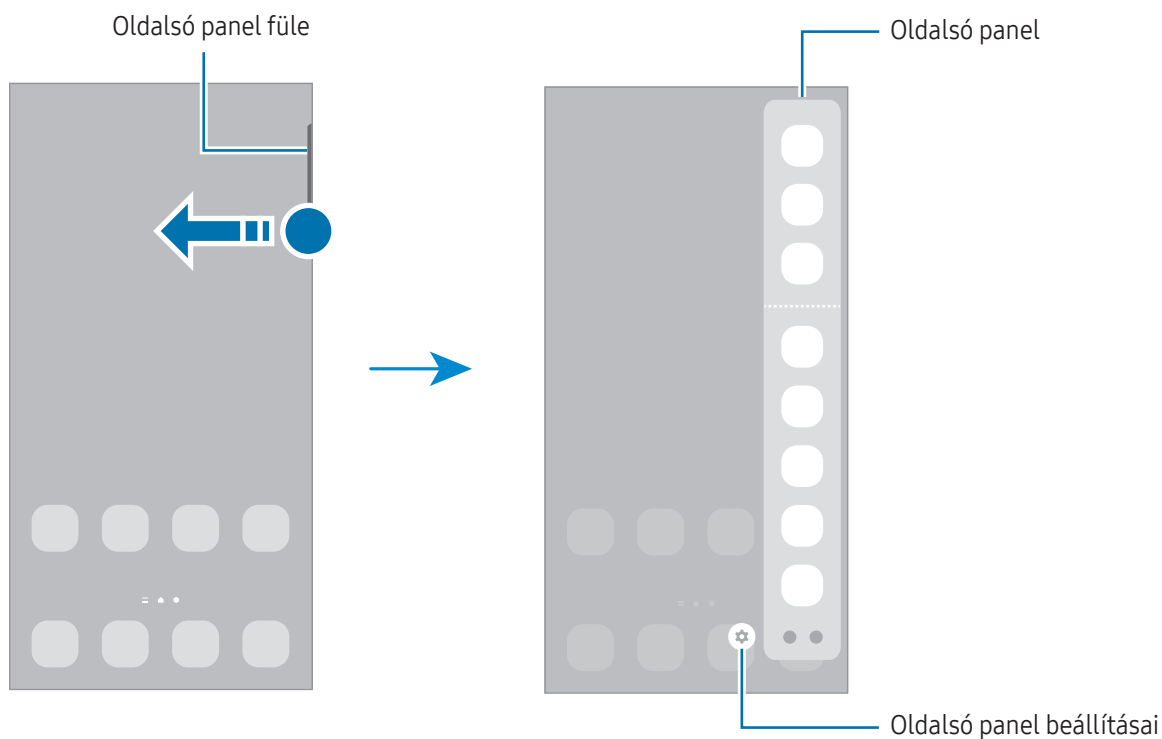

Lezárt képernyő

Az Oldalsó gomb megnyomása kikapcsolja és zárolja a képernyőt. A képernyő emellett automatikusan kikapcsol és zárolásra kerül, ha a készüléket egy megadott ideig nem használták.

A képernyő feloldásához simítson bármely irányba, amikor a képernyő bekapcsol.

Amikor a képernyő ki van kapcsolva, nyomja meg az Oldalsó gombot a képernyő bekapcsolásához. Vagy duplán érintse meg a képernyőt.

A képernyő zárolási módjának módosítása

A képernyő zárolási módjának módosításához nyissa meg a **Beállítások** menüt, érintse meg a **Zárolt képernyő** → **Képernyőzár típusa** lehetőséget, és válasszon módot.

Ha a képernyő zárolási módjaként mintát, PIN-kódot, jelszót vagy a biometrikus adatait állítja be, megvédheti személyes adatait, mivel mások nem fognak tudni hozzáférni a készülékhez. A képernyő zárolási módjának beállítását követően a készülék minden feloldáshoz igényelni fogja a feloldási kódot.



















Beállíthatja, hogy ha egymás után több alkalommal is hibásan adja meg a feloldási kódot, és a próbálkozások száma eléri a limitet, a készülék álljon vissza a gyári beállításokra. Nyissa meg a **Beállítások** menüt, érintse meg a **Zárolt képernyő** → **Biztonságos zárolás beállításai** lehetőséget, oldja fel a képernyőt az előre beállított képernyőlezárási móddal, majd érintse meg az **Aut. gyári visszaállítás** kapcsolót a bekapcsolásához.

Állapotjelző ikonok

Az állapotjelző ikonok a képernyő tetején található állapotsávon jelennek meg. A táblázatban látható ikonok a leggyakoribbak.

Ikon	Jelentés
	Nincs jel
	Térerő
	Roaming (a normál szolgáltatási területen kívül)
	GPRS-hálózathoz csatlakozva
	EDGE-hálózathoz csatlakozva
	UMTS-hálózathoz csatlakozva
	HSDPA-hálózathoz csatlakozva
	HSPA+-hálózathoz csatlakozva

Ikon	Jelentés
	LTE-hálózathoz csatlakozva
	5G hálózathoz csatlakozva
	LTE-hálózathoz csatlakozva olyan LTE-hálózaton, amely tartalmazza az 5G hálózatot
	Wi-Fi csatlakozva
	A Bluetooth funkció bekapcsolt.
	S Pen csatlakoztatva/leválasztva
	Az S Pen akkumulátorának töltöttségi szintje
	Helymeghatározási funkciók használatban
	Hívás folyamatban
	Nem fogadott hívás
	Új szöveges vagy multimédiás üzenet
	A riasztás bekapcsolt
	Némítás mód/Rezgés mód
	A repülő mód bekapcsolt
	Figyelmeztetés hibára vagy más eseményre
	Akkumulátor töltése/Akkumulátor töltöttségi szintje



- Az állapotsáv néhány alkalmazásban nem mindig jelenik meg a képernyő tetején. Az állapotsáv megjelenítéséhez húzza le a képernyő tetejéről.
- Egyes állapotjelző ikonok csak akkor jelennek meg, ha kinyitja az értesítési panelt.
- Az állapotjelző ikonok megjelenése a szolgáltatótól vagy a modelltől függően eltérő lehet.

Értesítési panel

Amikor új értesítéseket kap, akkor jelzőikonok jelennek meg az állapotsávon. Az ikonokkal kapcsolatos további információkért nyissa meg az értesítési panelt, és ismerje meg a részleteket.

Az értesítési panel megnyitásához húzza lefelé az állapotsávot. Az értesítési panel bezárásához simítson felfelé a képernyőn.

Az értesítési panelen a következő funkciók használhatók.

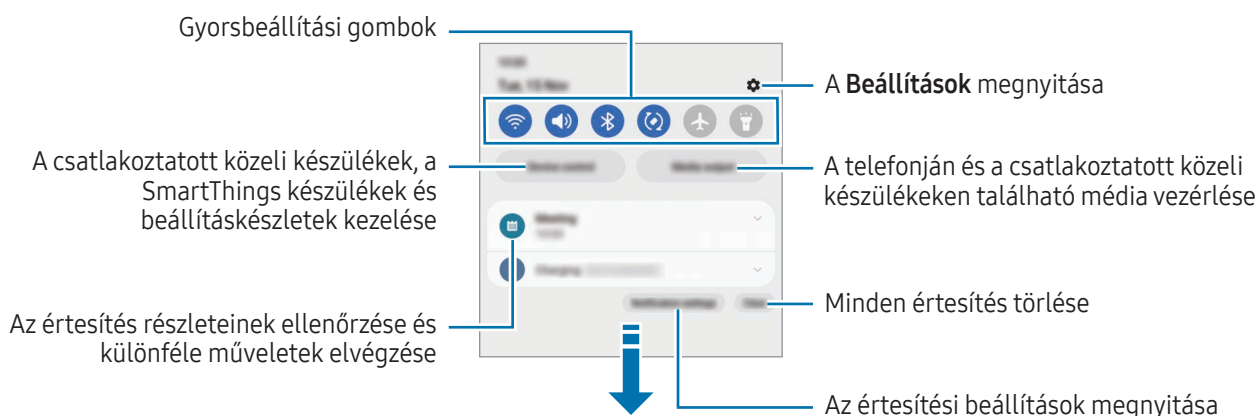

A gyorsbeállítási gombok használata

Bekapcsolhat egyes funkciókat a gyorsbeállítási gombok megérintésével. Hozzáféréshez további gombokhoz simítson lefelé az értesítési panelen. További gombok hozzáadásához érintse meg a (+) ikont.

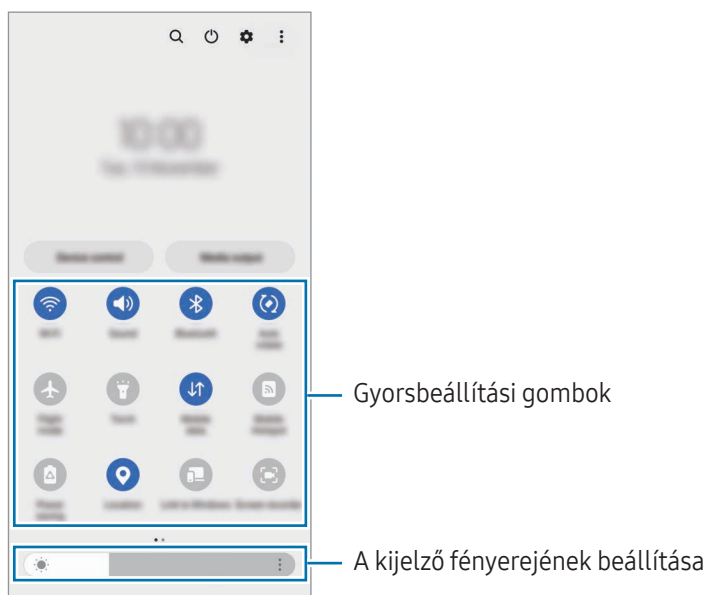

A gombok alatti feliratokat megérintve módosíthatja a funkciók beállításait. A gombokat hosszan megérintve részletesebb beállításokhoz férhet hozzá.

A gombok átrendezéséhez érintse meg a  → **Gombok szerkesztése** elemet, húzza a gombot egy másik helyre.

Média lejátszásának vezérlése

A telefonján és a csatlakoztatott közeli készülékeken található média vezérlése az értesítési panelen.

- 1 Nyissa meg az értesítési panelt, és érintse meg a **Médiakimenet** elemet.
- 2 Érintse meg a vezérlőn lévő ikonokat a lejátszás vezérléséhez.

Közeli készülékek vezérlése

Elindíthatja és vezérelheti a közeli csatlakoztatott készülékeket, és a gyakran használt SmartThings-készülékeket és jeleneteket az értesítési panelen.

- 1 Nyissa meg az értesítési panelt, és érintse meg az **Eszközvezérlés** elemet.
Megjelennek a közeli csatlakoztatott készülékek és SmartThings készülékek és jelenetek.
- 2 A vezérléshez válasszon egy közeli készüléket vagy SmartThings készüléket, vagy válassza ki az elindítandó beállításkészletet.

Képernyőképek és képernyőfelvétel

Képernyő rögzítése

A készülék használata közben képernyőképet rögzíthet, és írhat, rajzolhat a rögzített képernyőképre, valamint kivághatja és megoszthatja azt. Felvételt készíthet az aktuális képernyőről és a gördíthető területről.

Hogyan rögzítsünk képernyőképet

Képernyőkép készítéséhez használja a következő módszereket. A rögzített képernyőképeket a **Galéria** alkalmazásban ellenőrizheti.

1. módszer: Rögzítés gombokkal: nyomja meg egyidejűleg az Oldalsó gombot és a Hangerő gombot lefele.





2. módszer: Rögzítés húzással: simítson végig a keze élével a képernyőn balra vagy jobbra.



- Bizonyos alkalmazások és funkciók használata közben nem lehet képernyőképet készíteni.
- Ha a képernyőképek húzással történő rögzítése nincs bekapcsolva, nyissa meg a **Beállítások** menüt, érintse meg a **Speciális funkciók** → **Kéz- és egyéb mozdulatok** lehetőséget, majd a bekapcsolásához érintse meg a **Felvétel tenyérhúzással** kapcsolót.

Képernyőkép rögzítése után az alábbi lehetőségeket használhatja a képernyő alján látható eszköztárról:



- : az aktuálisan látható tartalom és a nem látható tartalom rögzítése egy hosszúkas oldalon, például weboldalon. Amikor megérinti a  elemet, a képernyő automatikusan legördül, és a rendszer több tartalmat rögzít.
- : írjon vagy rajzoljon a képernyőképre, vágja ki a képernyőkép egy részét. A kivágott részt a **Galéria** alkalmazásban ellenőrizheti.
- **#**: adjon hozzá címkéket a képernyőképhez. Képernyőképek kereséséhez címkék szerint érintse meg a **Q** ikont a **Galéria** alkalmazásban. Hozzáférhet a címkék listájához, és megkeresheti a kívánt képernyőképet.
- : a képernyőkép megosztása másokkal.



Ha az opciók nem láthatók a rögzített képernyőn, nyissa meg a **Beállítások** menüt, érintse meg a **Speciális funkciók** → **Képernyőfotó és a képernyőfelvétel** elemet, majd a bekapcsolásához érintse meg a **Eszköztár megjel. rögzítés után** kapcsolót.



Képernyőrögzés

Rögzítse a képernyőt a készülék használata közben.

1 Nyissa meg az értesítési panelt, simítson lefelé, majd érintse meg a  (K.ernyőrögzítő) ikont.

2 Válasszon egy hangbeállítást, és érintse meg a **Rögzés indítása** elemet.

Visszaszámlálás után elkezdődik a rögzés.

- A képernyőre íráshoz vagy rajzoláshoz érintse meg a  ikont.
- Ha meg szeretné jeleníteni az S Pen mutatóját a képernyőn, érintse meg a  ikont. Ezt a funkciót csak akkor használhatja, ha az S Pen ki van húzva a készülékből. (Galaxy S23 Ultra)
- Ha rögzíteni szeretné a képernyőt, átfedve egy Önről készült videóval, érintse meg a  ikont.

3 Ha befejezte a videó rögzését, érintse meg a  ikont.

A videókat a **Galéria** alkalmazásban ellenőrizheti.

 A képernyőrögzés beállításainak megváltoztatásához nyissa meg a **Beállítások** menüt, és érintse meg a **Speciális funkciók** → **Képernyőfotó és a képernyőfelvétel** elemet.

Szövegbevitel

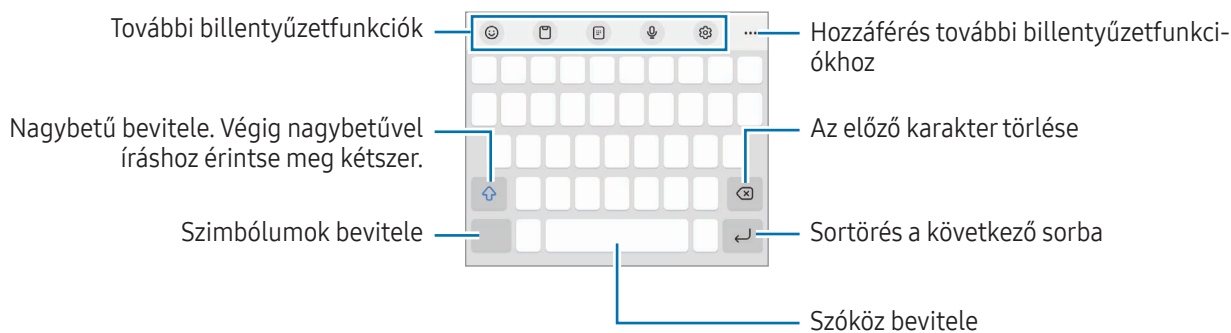

Billentyűzetkiosztás

Szöveg bevitelekor a billentyűzet automatikusan megjelenik.



 Bizonyos nyelveken a szövegbevitel nem támogatott. Ilyenkor szöveg beírásához módosítania kell a beviteli nyelvet valamelyik támogatott nyelvre.

Beviteli nyelv módosítása

Érintse meg a  → **Nyelvek és típusok** → **Beviteli nyelvek kezelése** lehetőséget, és válassza ki a használni kívánt nyelveket. Amennyiben kettő vagy annál több nyelvet választ, lehetőség van a beviteli nyelvek között érintéssel váltani .

Billentyűzet módosítása





A navigációs sávon érintse meg a  ikont a billentyűzet megváltoztatásához.

A billentyűzet típusának módosításához érintse meg a  → **Nyelvek és típusok** lehetőséget, válasszon nyelvet, majd válassza ki a kívánt billentyűzettípust.



















- Ha a billentyűzetgomb () nem jelenik meg a navigációs sávon, nyissa meg a **Beállítások** menüt, érintse meg az **Általános kezelés** → **Billentyűzetlista és alapért.** elemet, majd a megnyitásához érintse meg a **Billentyűzetgomb a navigációs sávon** kapcsolót.
- Egy **3 x 4** kiosztású billentyűzet esetén a gombokon három vagy négy karakter található. Adott karakter beviteléhez érintse meg ismételten a megfelelő gombot, amíg a kívánt karakter meg nem jelenik.

További billentyűzetfunkciók

-  : emojik, matricák, stb. bevitele. Megadhat saját emojimatricákat is, amelyek úgy néznek ki, mint Ön. További információkat itt talál: [Saját AR-emoji matricák használata csevegésben](#).
-  : elem hozzáadása vágólapról.
-  : átváltás az egykezes működtetési módra.
-  : szöveg bevitele hanggal.
-  : billentyűzet beállításainak módosítása.

További billentyűzetfunkciók használatához érintse meg a **●●●** lehetőséget.



-  : átkapcsolás kézírásos módba.
-  : átváltás az osztott billentyűzetre.
-  : átváltás a lebegő billentyűzetre. Átmozgathatja a billentyűzetet egy másik helyre a fül húzásával.
-  : tartalmakat kereshet, és megadhatja.
-  : szöveget fordíthat le, és megadhatja.
-  : felismeri a szöveget dokumentumokban vagy képeken, és beviszi azt.

-  : megadhatja a Samsung Pass-ba regisztrált személyes adatait.
-  : amikor angol nyelven ír, megkeresi a helyesírási és a nyelvtani hibákat, és javaslatokat ad a kijavításukra.
-  : zenei linkeket oszthat meg.
-  : videólinkeket oszthat meg.
-  : emojik bevitele.
-  : GIF-ek hozzáadása.
-  /  /  : matricák megadása.
-  : a billentyűzet méretének módosítása.
-  : a szövegszerkesztési panel megnyitása.



Elképzelhető, hogy szolgáltatótól vagy modelltől függően egyes funkciók nem érhetők el.

Másolás és beillesztés

- 1 Hosszan érintse meg a szöveget.
- 2 A kívánt szöveg kiválasztásához húzza a  vagy  ikont vagy érintse meg az **Összes kijelölése** lehetőséget a teljes szöveg kiválasztásához.
- 3 Érintse meg a **Másol** vagy **Kivágás** lehetőséget.
A kijelölt szöveg a vágólapra lesz másolva.
- 4 Érintse meg hosszan a helyet, ahová a szöveget be szeretné illeszteni, majd érintse meg a **Beillesztés** lehetőséget.
A korábban kimásolt szöveg beillesztéséhez érintse meg a **Vágólap** lehetőséget és válassza ki a szöveget.

Alkalmazások és funkciók

Alkalmazások telepítése és eltávolítása

Galaxy Store

Vásárolhat és letölthet alkalmazásokat. Letölthet Samsung Galaxy készülékekhez specializált alkalmazásokat.

Nyissa meg a **Galaxy Store** alkalmazást. Böngéssze az alkalmazásokat kategóriák szerint, vagy érintse meg a **Q** ikont a kulcsszó alapján történő kereséshez.



- Előfordulhat, hogy ez az alkalmazás nem érhető el szolgáltatótól vagy modelltől függően.
- Az automatikus frissítési beállítások módosításához érintse meg a **Menü** →  → **Alkalmazások auto. frissítése** lehetőséget, majd válasszon egy opciót.

Play Áruház

Vásárolhat és letölthet alkalmazásokat.

Nyissa meg a **Play Áruház** alkalmazást. Böngéssze az alkalmazásokat kategóriák szerint, vagy keressen alkalmazásokat kulcsszó alapján.



- Az automatikus frissítési beállítások módosításához érintse meg az Ön felhasználói fiókja ikont, érintse meg a **Beállítások** → **Hálózati beállítások** → **Alkalmazások automatikus frissítése** lehetőséget, majd válasszon egy beállítást.

Alkalmazások kezelése

Alkalmazások eltávolítása vagy tiltása

Érintsen meg hosszan egy alkalmazást, és válasszon egy opciót.

- **Eltávolít:** letöltött alkalmazások eltávolítása.
- **Kikapcsol:** a kiválasztott alapértelmezett, a készülékről el nem távolítható alkalmazások letiltása.



- Bizonyos alkalmazások nem biztos, hogy támogatják ezt a funkciót.

Alkalmazások engedélyezése

Nyissa meg a **Beállítások** menüt, érintse meg az **Alkalmazások** →  → **Kikapcsolva** → **OK** elemet, válasszon alkalmazást, majd érintse meg az **Bekapcsolás** elemet.

Alkalmazások jogosultságainak beállítása

Egyes alkalmazások számára ahhoz, hogy megfelelően működjenek, engedélyt kell adni információk elérésére vagy használatára a készüléken.

Ha hozzá szeretne férni az alkalmazás engedélybeállításaihoz, nyissa meg a **Beállítások** menüt, majd érintse meg az **Alkalmazások** lehetőséget. Válasszon ki egy alkalmazást, és érintse meg az **Engedélyek** lehetőséget. Ellenőrizheti az alkalmazás engedélyeinek listáját, és módosíthatja az engedélyeit.

Az alkalmazások engedélybeállításainak ellenőrzéséhez vagy módosításához nyissa meg a **Beállítások** menüt, és érintse meg az **Alkalmazások** → **Engedélykezelő** elemet. Válasszon egy elemet, és válasszon egy alkalmazást.



Ha nem adja meg a jogosultságokat az alkalmazások számára, előfordulhat, hogy az alkalmazások alapfunkciói nem működnek megfelelően.

S Pen (Galaxy S23 Ultra)

Az S Pen használata

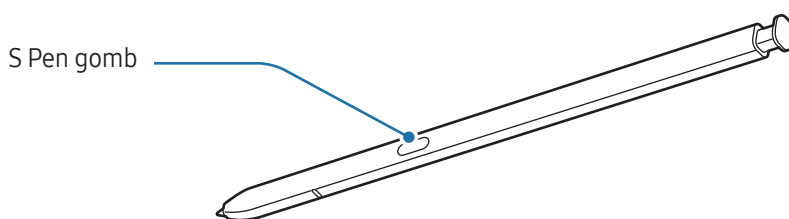

- Ne fejtessen ki nagy nyomást az S Pennel és ne hajlítsa meg. Az S Pen megsérülhet vagy a hegy deformálódhat.
- Ne nyomja erősen a képernyőhöz az S Pent. A toll hegye deformálódhat.



- Ha mágnes van a készülék közelében, előfordulhat, hogy az S Pen bizonyos műveletei, például a töltés vagy az érintőképernyő megérintése nem működnek.
- Akkor is, ha az S Pen teljesen lemerült, használhat más S Pen funkciókat, mint például az érintőképernyő megérintése vagy a Gyors funkciók.
- Ha S Pent éles szögekben mozgatja a képernyőn, előfordulhat, hogy a készülék nem érzékeli.
- Ha víz kerül az S Pen tartójába, használat előtt távolítsa el onnan a vizet.
- Amennyiben az S Pen nem működik megfelelően, vigye el egy Samsung szervizközpontba vagy egy hivatalos márkaszervizbe.

Az S Pen kihúzása

Nyomja meg az S Pen végét a kivételhez. Ezután húzza ki az S Pent a készülékből. Ha nem használja az S-Pent, tegye vissza a készülékbe és nyomja be amíg a helyére nem kattant.

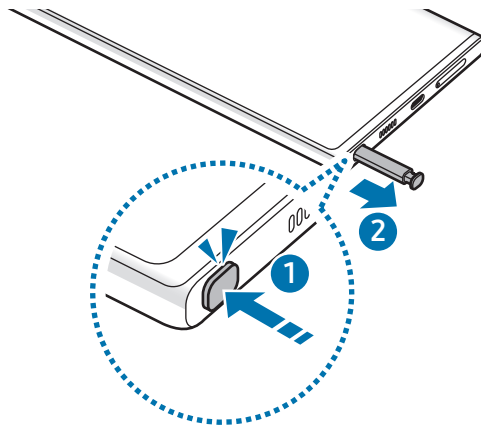

Az S Pen töltése

Az S Pent fel kell tölteni mielőtt az S Pen gombjának segítségével alkalmazásokat tud távirányítani.

Amikor az S Pent a készülékbe helyezi, megkezdődik a töltés.

Ha az Érintés nélküli műveletek funkció ki van kapcsolva, az S Pen csak akkor töltődik, amikor a készülék is töltődik.



Gyorsműveletek

(alkalmazások távoli vezérlése az S Pannel)

Írnyítson alkalmazásokat a Bluetooth Low Energy (BLE) segítségével csatlakozó S Pannel.

Az S Pen gomb hosszan lenyomva tartásával például olyan alkalmazásokat nyithat meg, mint a kamera alkalmazás. A fényképező alkalmazás használatakor a gomb egyszeri megnyomásával is készíthet fényképet. Zene lejátszásakor feltekerheti a hangerőt, ha felemeli az S Pent hosszan lenyomva tartva az S Pen gombját, és letekerheti a hangerőt, ha leereszti.



- Az érintés nélküli műveletek használata előtt fel kell tölteni az S Pent. További információkat itt talál: [Az S Pen töltése](#).
- Amikor kihúzza az S Pent a készülékből, a  ikon meg fog jelenni az állapotsávon. Ha az S Pen lemerült vagy túl távol van a készülékétől, ha akadály vagy külső interferencia van az S Pen és készüléke között, az S Pen szétkapcsolódik a készüléktől és az ikon szürkére vált (). Az érintés nélküli műveletek újbóli használatához csatlakoztassa az S Pent a készülékhez úgy, hogy visszahelyezi az S Pent a tartóba.

Fényképek készítése az S Pannel

Ha a készülékkel szeretne távolról fényképet készíteni, a képeket az S Pen gomb lenyomásával, időzítő beállítása nélkül készítheti el.

- 1 Nyissa meg a **Beállítások** menüt, érintse meg a **Speciális funkciók** → **S Pen** → **Gyorsműveletek** elemet, majd a bekapcsolásához érintse meg a kapcsolót.
- 2 Nyissa meg a **Kamera** alkalmazást.
- 3 A fénykép készítéséhez nyomja meg egyszer az S Pen gombját.
 - Fényképsorozat készítéséhez tartsa hosszan lenyomva az S Pen gombját.
 - A felvételi mód megváltoztatásához mozgassa az S Pent balra vagy jobbra, miközben hosszan lenyomva tartja az S Pen gombját.
 - A kamerák közötti váltáshoz nyomja meg az S Pen gombját kétszer.

Alkalmazások és funkciók megváltoztatása

Megváltoztathatja, hogy mely alkalmazást, funkciót, vagy műveletet kívánja használni az S Pen funkcióval. Nyissa meg a **Beállítások** menüt, és érintse meg a **Speciális funkciók** → **S Pen** → **Gyorsműveletek** elemet.



Az S Pen alaphelyzetbe állítása

Ha az S Pennek csatlakozási problémái vannak vagy gyakran bontja a kapcsolatot, állítsa alaphelyzetbe és csatlakoztassa újra.

Tegye be az S Pent a készülékbe. Majd nyissa meg a **Beállítások** menüt, és érintse meg a **Speciális funkciók** → **S Pen** → **S Pen visszaállítása** elemet.



- Csak a Samsung által támogatott S Peneket csatlakoztathat, amik támogatják a Bluetooth Low Energy (BLE) technológiát.
- Ne húzza ki az S Pent a készülékből, amikor csatlakozik. Ellenkező esetben a folyamat megszakad.

Gyors funkciók

(Az S Pen funkciók és alkalmazások közvetlen indítása)

A Gyors funkciók menüben állíthatók meg az S Pen funkciói, ami hozzáférést nyújt a gyakran használt alkalmazásokhoz.

Az Érintés nélküli parancsok paneljének megnyitásához vegye ki az S Pent, vagy tartsa az S Pent a képernyő fölé, és nyomja meg az S Pen gombját. Másik lehetőségként érintse meg az Érintés nélküli parancsok ikonját (🖋️) az S Pennel.

Válasszon ki egy funkciót vagy alkalmazást az Érintés nélküli parancsok panelen.



- Ha a képernyő ki van kapcsolva vagy le van zárva egy képernyőlezárási móddal, az S Pen kivétele nem nyitja meg az Érintés nélküli parancsok paneljét.

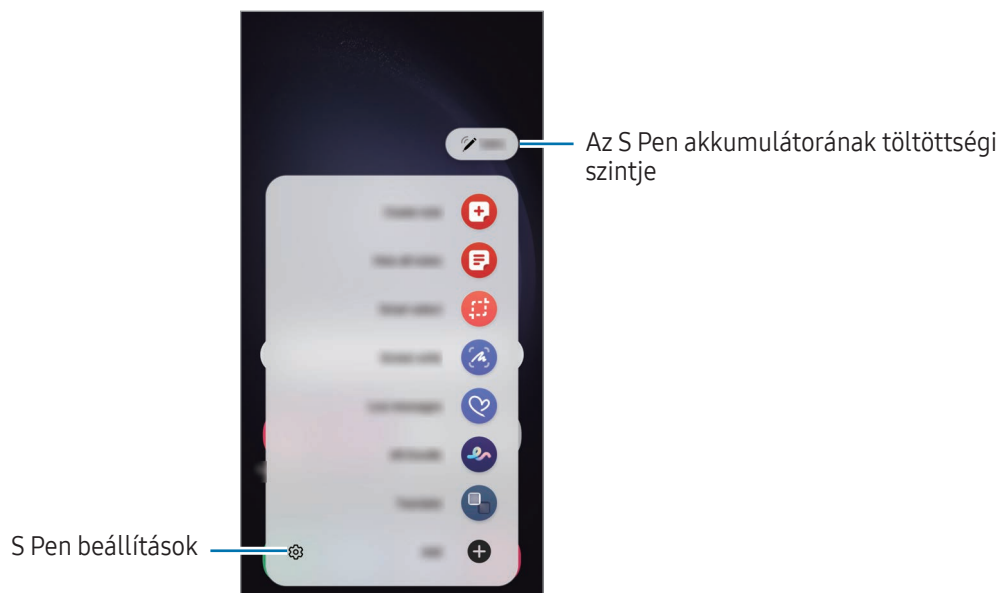

- **Feljegyzés létrehozása:** jegyzeteket készíthet egy felugró ablakban. Ezt a funkciót úgy is elindíthatja, hogy duplán megérinti a képernyőt, miközben hosszan lenyomva tartja az S Pen gombját. További információkat itt talál: [Samsung Notes](#).
- **Összes felj. megjelen.:** hozzáférés az összes feljegyzéshez a **Samsung Notes** alkalmazásban.
- **Intelligens kijelölés:** az S Pen használatával kiválaszthat egy területet, és különböző műveleteket, például megosztást vagy mentést végezhet rajta. További információkat itt talál: [Intelligens kijelölés](#).
- **Képernyőírás:** képernyőképek készítése, majd írás vagy rajzolás az elkészült képekre, vagy egy részük kivágása. Vagy rögzítheti az aktuális tartalmat és a rejtett tartalmat hosszúka oldalán, például weboldalon. További információkat itt talál: [Képernyőírás](#).
- **Élő üzenetek:** szöveges üzenet helyett hozzon létre és küldjön egyéni üzenetet mozdulatai rögzítésével kézírással vagy rajzolt élő üzenet létrehozásával és animált fájlként történő elmentésével. További információkat itt talál: [Élő üzenetek](#).
- **AR-firka:** rögzítsen vidám videókat virtuális kézírással vagy rajzolással arcokon vagy bárhol máshol. További információkat itt talál: [AR-firka](#).
- **Fordítás:** szó lefordításához vigye fölé az S Pent. További információkat itt talál: [Fordítás](#).
- **PENUP:** megoszthatja saját grafikáit, ellenőrizheti másokéit, és hasznos tippet kaphat a rajzoláshoz.
- **Bixby Vision:** használja a Bixby Vision funkcióit hasonló képek kereséséhez vagy szöveg beolvasásához és fordításához. További információkat itt talál: [Bixby Vision](#).
- **Nagyítás:** vigye az S Pent a képernyő kinagyítani kívánt területe fölé.
- **Betekintés:** használatával a kívánt alkalmazás bélyegképpé zsugorítható, majd az S Pent a bélyegkép fölé helyezve az alkalmazás teljes képernyőn nyitható meg. További információkat itt talál: [Betekintés](#).
- **Írás a naptárba:** nyissa meg a **Naptár** alkalmazást, és írjon vagy rajzoljon a képernyőre. További információkat itt talál: [Írás a naptárba](#).
- **Kifestő:** adjon színeket a PENUP által biztosított képekhez az S Pen használatával.
- **Hozzáad:** gyakran használt alkalmazásokra mutató parancsikonok hozzáadása az Érintés nélküli parancsok paneljéhez.

Érintés nélküli parancsok ikonja

Amikor az Érintés nélküli parancsok panelje be van zárva, az Érintés nélküli parancsok ikonja a képernyőn marad. Az Érintés nélküli parancsok paneljét az ikont az S Pennel megérintve nyithatja meg.

Az ikon áthelyezéséhez húzza a  elemet egy másik helyre.

Az ikon eltávolításához húzza a képernyő alján látható  elemet az **Eltávolít** lehetőségre.

Ha az Érintés nélküli parancsok ikonja nem jelenik meg a képernyőn, nyissa meg a **Beállítások** menüt, érintse meg a **Speciális funkciók** → **S Pen** → **Gyors funkciók**, majd a bekapcsolásához érintse meg az **Gyors funkció ikonjának mutatása** kapcsolót.

Az érintés nélküli műveleteket támogató alkalmazások használata közben ellenőrizheti az egyes alkalmazásokban elérhető műveleteket, ha az S Pent az érintés nélküli parancsok ikonja fölé tartja.



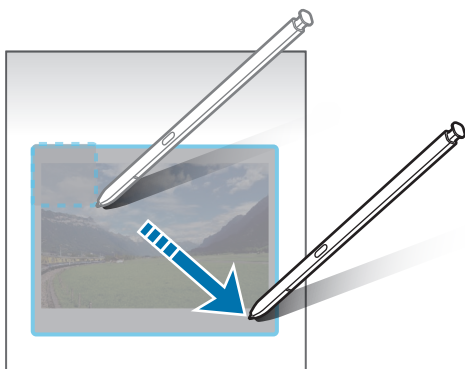

Intelligens kijelölés

Az S Pen használatával kijelölhet egy területet és különböző műveleteket, például megosztást vagy mentést végezhet rajta. Videóból is kiválaszthat egy területet, és GIF-ként elmentheti.

- 1 Amikor rögzíteni kívánt tartalmat lát, például egy weboldalon, nyissa meg az Érintés nélküli parancsok paneljét, és érintse meg az **Intelligens kijelölés** lehetőséget.
- 2 Válassza ki a kívánt formához tartozó ikont az eszköztáron, és húzza végig az S Pent a kijelölni kívánt tartalmon.



3 A kijelölt területtel használni kívánt opció kiválasztása.

- **Rögzítés/beszúrás:** a kiválasztott terület hozzátűzése a képernyőhöz. A képet más alkalmazásokba is beszúrhatja, mint például a **Samsung Notes**. Húzza a képet a másik alkalmazás képernyőjére.
-  : szöveg kinyerése a kijelölt területről.
-  : a kiválasztott terület kinézetének automatikus változtatása.
-  : írás vagy rajzolás a kijelölt területre.
-  : a kijelölt terület megosztása másokkal.
-  : a kijelölt terület mentése a **Galéria** alkalmazásba.

Terület rögzítése videóból

Videó lejátszása közben kiválaszthat egy területet, amelyet GIF-ként ment el a rendszer.

- 1 Amikor rögzíteni kívánt tartalmat lát miközben egy videót néz, nyissa meg az Érintés nélküli parancsok paneljét, és érintse meg az **Intelligens kijelölés** lehetőséget.
- 2 Az eszköztáron érintse meg a  elemet.
- 3 Állítsa be a rögzítési terület helyét és méretét.

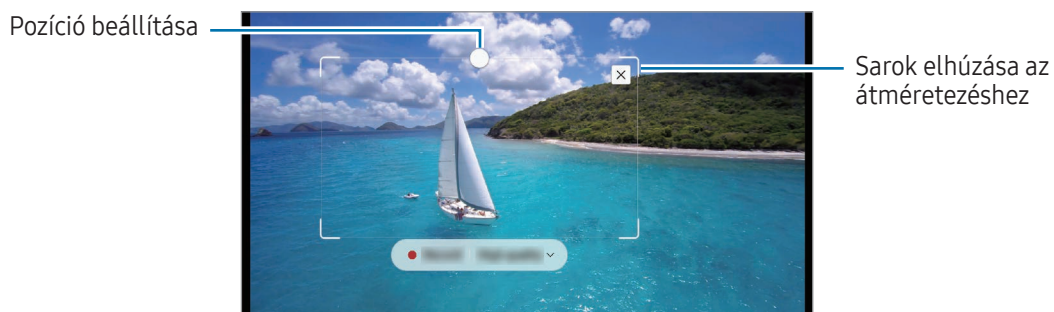

4 A rögzítés megkezdéséhez érintse meg a **Felvétel** elemet.



- Rögzítés előtt győződjön meg róla, hogy a videó lejátszása elindult.
- A kijelölt részről történő videó rögzítésének maximális időtartama megjelenik a képernyőn.
- Amikor egy videó egy bizonyos részéről készül felvétel, a rendszer nem rögzít hangot.

5 A rögzítés leállításához érintse meg a **Leállít** gombot.

6 A kijelölt területtel használni kívánt opció kiválasztása.

- **Rögzítés/beszúrás:** a kiválasztott terület hozzátűzése a képernyőhöz. A GIF-et más alkalmazásokba is beszúrhatja, úgy mint például a **Samsung Notes**. Húzza a GIF-et a másik alkalmazás képernyőjére.
- ✎ : írás vagy rajzolás a kijelölt területre. Érintse meg a ▶ elemet, ha ellenőrizni szeretné az eredményt a fájl elmentése előtt.
- ➦ : a kijelölt terület megosztása másokkal.
- ⬇️ : a kijelölt terület mentése a **Galéria** alkalmazásba.

Képernyőírás

Képernyőképeket készíthet, és írhat vagy rajzolhat az elkészült képekre, illetve kivághatja egy részüket.

1 Amikor rögzíteni kívánt tartalmat lát, nyissa meg az Érintés nélküli parancsok paneljét, és érintse meg a **Képernyőírás** lehetőséget.

Az aktuális képernyő automatikusan rögzítésre kerül, és megjelenik a szerkesztési eszköztár.

2 Írjon jegyzetet a képernyőképre.

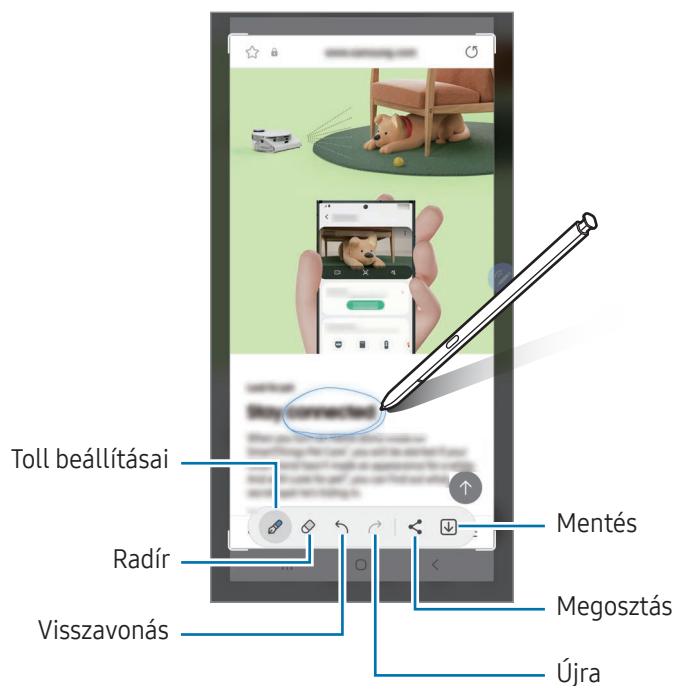

3 Ossa meg vagy mentse el a képernyőképet.

A rögzített képernyőképeket a **Galéria** alkalmazásban ellenőrizheti.



Bizonyos alkalmazások használata közben nem lehet képernyőképet készíteni.

Élő üzenetek

(az üzenetlétrehozási folyamat rögzítése és küldése)

Szöveges üzenet helyett hozzon létre és küldjön egyéni üzenetet mozdulatai rögzítésével, kézírásos vagy rajzolt élő üzenet létrehozásával és animált fájlként történő elmentésével.

- 1 Ha animált üzenetet szeretne küldeni, nyissa meg az Érintés nélküli parancsok paneljét, és érintse meg az **Élő üzenetek** elemet.
- 2 Szabja testre a háttérképet, és érintse meg a **Kész** vagy **Rajzolás megkezdése** elemet.
- 3 Írjon vagy rajzoljon az élő üzenet képernyőre.

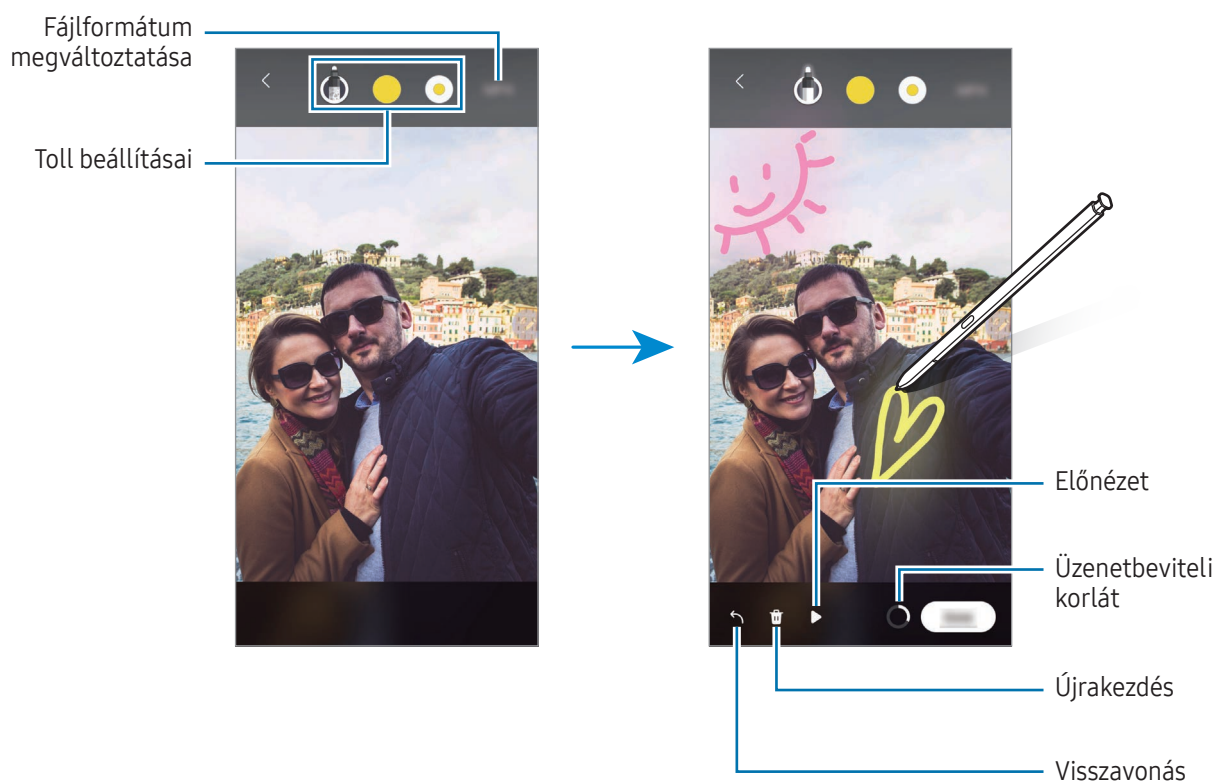

- 4 Érintse meg a **Kész** lehetőséget.
Az élő üzenetet a rendszer GIF-ként vagy videóként a **Galéria** alkalmazásba menti.
- 5 Érintse meg a **Megosztás** elemet, és válassza ki a módszert.

Fordítás

Tartsa az S Pent a lefordítani kívánt szöveg fölé. A szövegben található mértékegységek szintén konvertálásra kerülnek.

- 1 Amikor fordítani kívánt szöveget lát, nyissa meg az Érintés nélküli parancsok paneljét, és érintse meg a **Fordítás** lehetőséget.
- 2 Válassza ki a nyelveket a képernyő tetején található fordítópanelen.
A **T** vagy **E** megérintésével átválthatja a szöveget a szavak és mondatok között.
- 3 Tartsa az S Pent a lefordítani kívánt szöveg vagy a konvertálni kívánt egység fölé. Megjelenik a lefordított szöveg. Az eredeti szöveg kiejtésének meghallgatásához érintse meg a **🔊** elemet. A kiválasztott nyelvtől függően előfordulhat hogy a **🔊** ikon nem jelenik meg.



- A funkció bizonyos nyelveket nem támogat.
- Ez a funkció csak akkor elérhető, ha érzékelhető szöveg van a képernyőn.

Bixby Vision

Amikor tartalom fölé tartja az S Pent, a tartalom felismerésre kerül és megjelennek az elérhető keresési ikonok. Használja a funkciókat hasonló képek kereséséhez, szöveg beolvasásához és fordításához. További információkat itt talál: [Bixby Vision](#).

- 1 Amikor olyan képet lát, amellyel kapcsolatos információra keresne vagy ahonnan szöveget szeretne kinyerni, nyissa meg az Érintés nélküli parancsok paneljét és érintse meg a **Bixby Vision** lehetőséget.
- 2 Tartsa az S Pent a kívánt tartalom fölé. Amikor a rendelkezésre álló opciók megjelennek a képernyőn, válassza ki a kívánt opciót.



Betekintés

A funkció használatával a kívánt alkalmazás bélyegképpé zsugorítható, majd az S Pent a bélyegkép fölé helyezve az alkalmazás teljes képernyőn nyitható meg.

Például nyisson meg egy térképalkalmazást, nyissa meg az Érintés nélküli parancsok paneljét, majd érintse meg a **Betekintés** elemet. Az alkalmazás bélyegkép méretűre zsugorodik a képernyő alján. Webböngészés közben tartsa az S Pent a bélyegkép fölé – ekkor a térképalkalmazás teljes képernyős módban megnyílik, és Ön helyeket tud keresni.

Ha az alkalmazást szeretné ismét bélyegkép méretűre zsugorítani, tartsa el az S Pent a képernyőtől.

A kis méretű alkalmazás bezárásához húzza a bélyegképet a képernyő tetején található **Eltávolít** elemre.

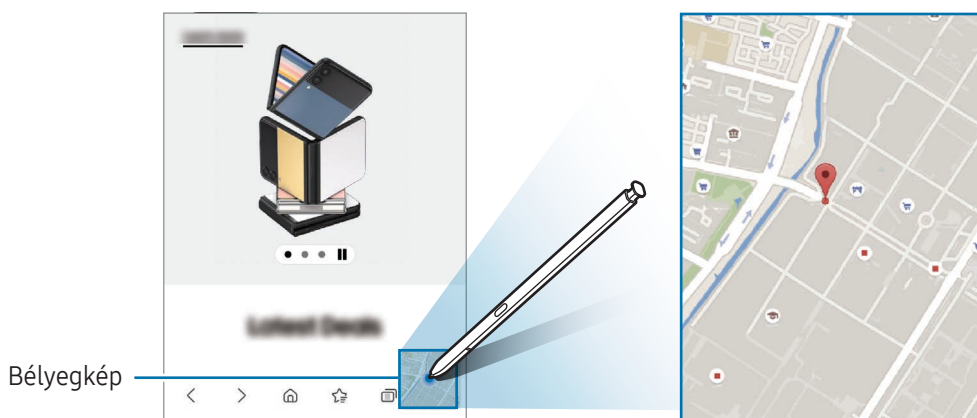

Írás a naptárba

Kitöltheti a naptári terveit a naptárképernyőre írva vagy rajzolva.

Nyissa meg az Érintés nélküli parancsok paneljét, és érintse meg az **Írás a naptárba** elemet, majd töltsé ki a naptárat a terveivel. Ha befejezte, érintse meg a **Ment** elemet. A szerkesztéshez érintse meg a  ikont.

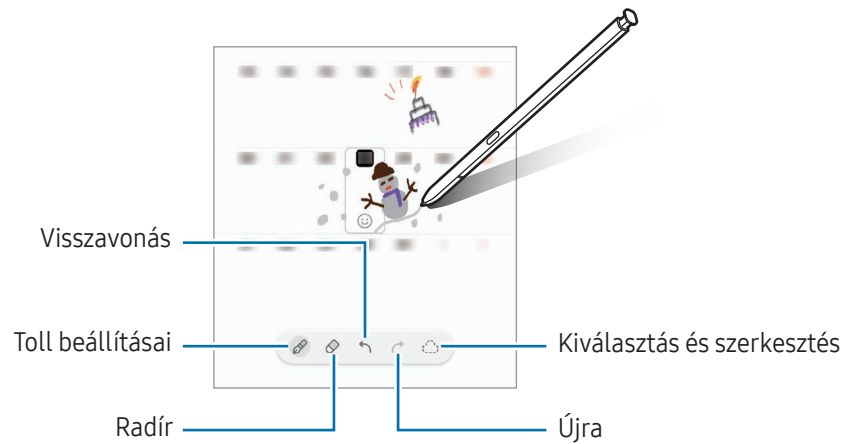

S Pen-szövegbevitel

Beállíthatja úgy a készüléket, hogy mindent, amit ír, az S Pen-nel szöveggé konvertálhat.

1 Nyissa meg a **Beállítások** menüt, érintse meg a **Speciális funkciók** → **S Pen** → **S Pen-szövegbevitel** lehetőséget, majd a bekapcsolásához érintse meg a kapcsolót.

 Annak megismeréséhez, hogyan tud szöveget szerkeszteni az S Pennel, érintse meg a **Szerkesztés módja** lehetőséget.

2 Írjon a szövegbeviteli mezőkbe, úgy mint például a keresőmező vagy a címsor, az S Pen-t használva. A kézírást szöveggé konvertálja.

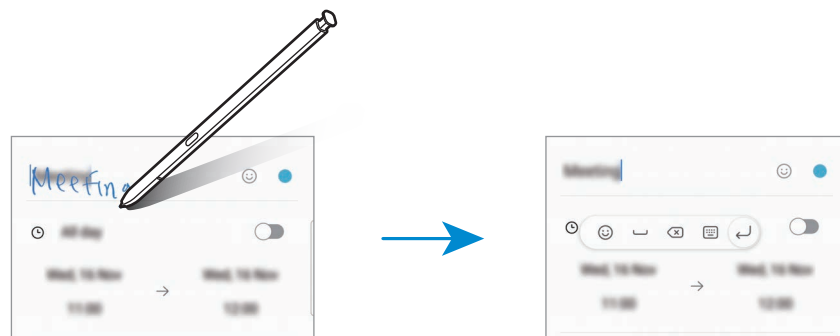

Rámutatás

A tartalom előnézetéhez vagy az információkhoz történő hozzáféréshez felugró ablakban mutasson az S Pannel a kívánt elemre.

Egyes alkalmazásokban Műveletgombok jelennek meg az előnézeti ablakban.

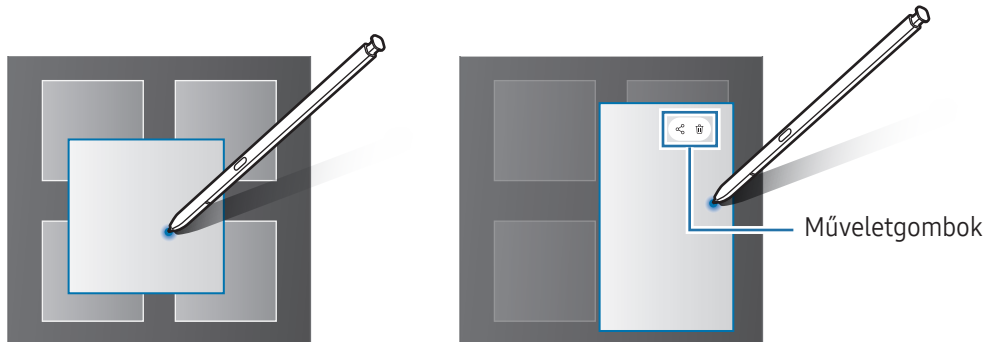

Ha a funkció nincs bekapcsolva, nyissa meg a **Beállítások** menüt, érintse meg a **Speciális funkciók** → **S Pen** lehetőséget, majd a bekapcsolásához érintse meg a **Rámutatás** kapcsolót.

Penes kiválasztás

(elemek gyors kiválasztása az S Pannel)

Több elem vagy szöveg kiválasztásához az S Pen gombot lenyomva húzza az S Pent a szövegek vagy elemek listája fölé. Emellett másik alkalmazásba másolhatja és illesztheti a kiválasztott elemeket vagy szöveget, vagy megoszthatja azokat másokkal.

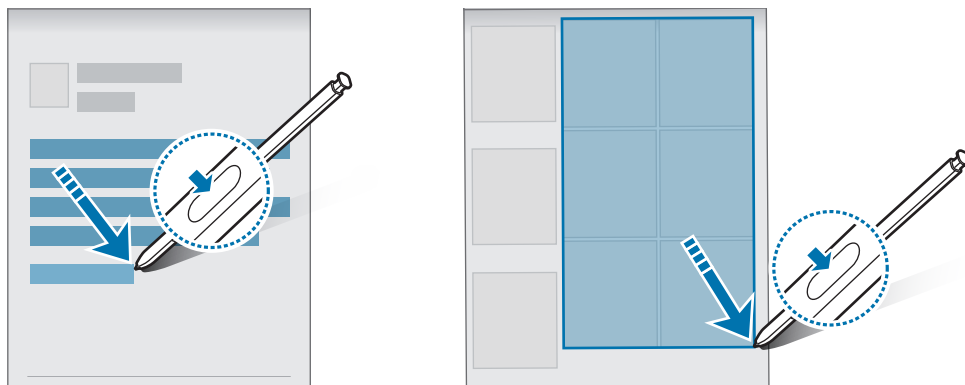

Kikap. képernyőre írt jegyzetek

Létrehozhat jegyzeteket a képernyőre írva anélkül, hogy bekapcsolná.

A képernyő kikapcsolt állapotában válassza le az S Pent, vagy érintse meg kétszer a képernyőt az S Pen gomb hosszú nyomvatartása mellett.

Amikor egy jegyzet írása után megérinti a **Mentés** elemet vagy visszahelyezi az S Pent a tartóba, a jegyzet a **Samsung Notes** alkalmazásba kerül elmentésre.

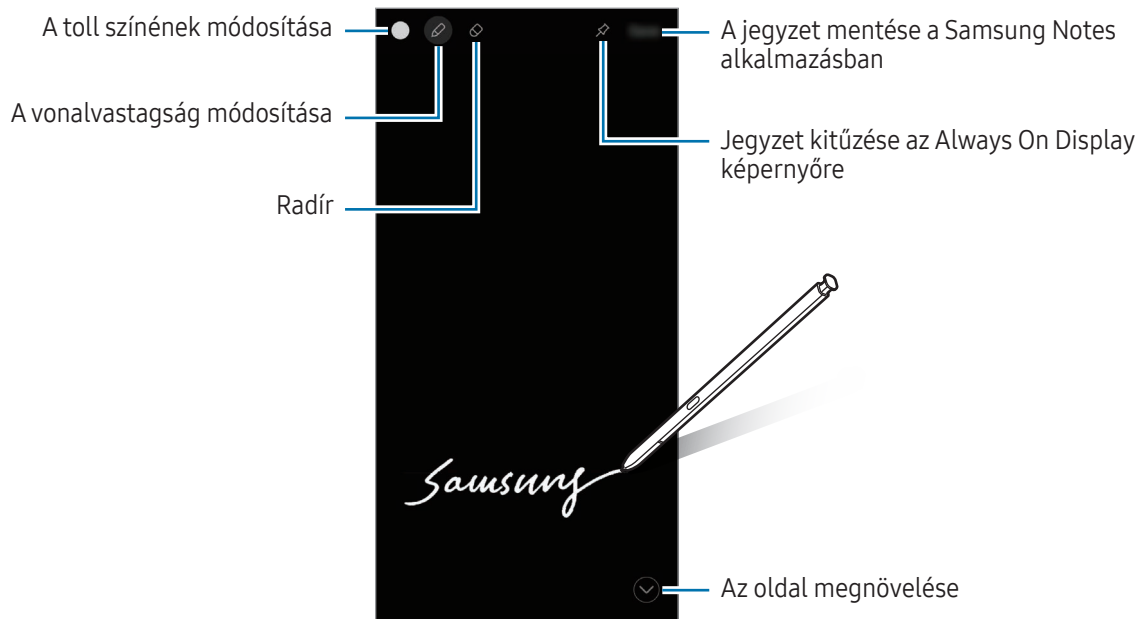



Ha a funkció nincs bekapcsolva, nyissa meg a **Beállítások** menüt, érintse meg a **Speciális funkciók** → **S Pen** lehetőséget, majd a bekapcsolásához érintse meg a **Kikap. képernyőre írt jegyzetek** kapcsolót.

Jegyzet kitűzése az Always On Display képernyőre

Ha kikapcsolt képernyős jegyzetet tűzne az Always On Display képernyőre, érintse meg a  → **Rögz. az Always On Displayre** elemet. A jegyzet ekkor még nem kerül mentésre.

A kitűzött jegyzet szerkesztéséhez érintse meg duplán a jegyzetet. Ha újból kitűzi a szerkesztett jegyzetet az Always On Display képernyőre, az eredeti jegyzet a **Samsung Notes** alkalmazásba kerül elmentésre.

A rögzített jegyzet kis méretűre állításához érintse meg duplán a  ikont. Az emlékeztető az  ikonként jelenik meg az Always On Display képernyőn. A jegyzet újbóli ellenőrzéséhez érintse meg duplán a  ikont.

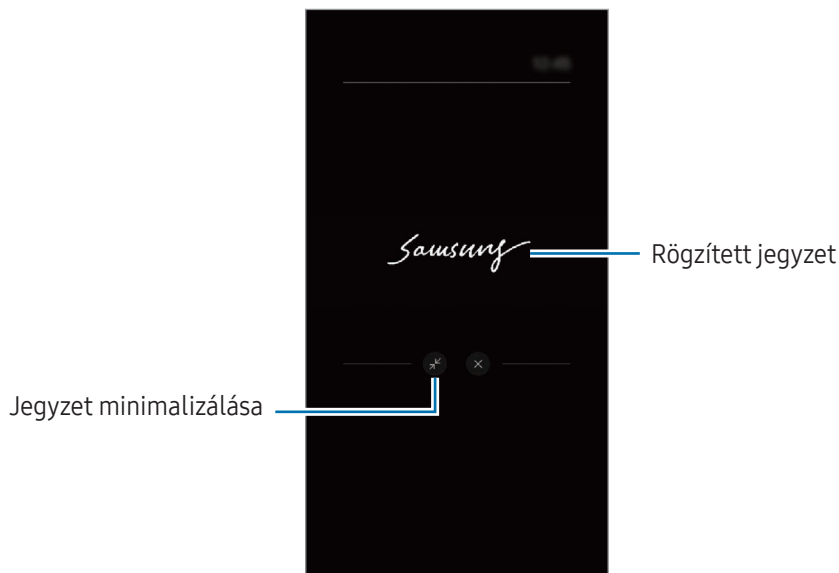

 Ha a jegyzet megnyitását követően bizonyos időtartamon keresztül nem végez semmilyen műveletet, a jegyzet automatikusan kis méretűre áll át.

Képernyő feloldása az S Pen segítségével

Ha a képernyő lezárul, amíg az S Pen csatlakoztatva van, feloldhatja a képernyőt az S Pen gomb lenyomásával.

- 1 Nyissa meg a **Beállítások** menüt, és érintse meg a **Speciális funkciók** → **S Pen** → **További S Pen-beállítások** elemet.
- 2 Érintse meg az **Feloldás az S Pennel** kapcsolót a bekapcsolásához. Ezután feloldhatja a képernyőt az S Pen gomb lenyomásával.



-  • A **Feloldás az S Pennel** funkció csak akkor elérhető, amikor a képernyő lezárása be van állítva.
- A funkció használatához az S Pen csatlakoztatva kell legyen a készülékéhez.

Telefon

Bevezető

Hang- és videohívásokat indíthat vagy fogadhat.

Hívások kezdeményezése

- 1 Nyissa meg a **Telefon** alkalmazást, és érintse meg a **Billenty.** elemet.
- 2 Írja be a telefonszámot.
- 3 Hanghívás kezdeményezéséhez érintse meg a  ikont, videohívás kezdeményezéséhez pedig a  vagy  ikont.

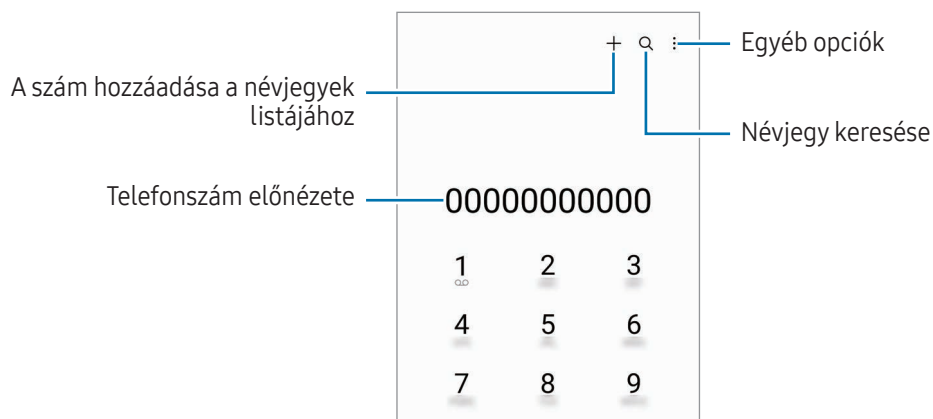

Hívások kezdeményezése hívásnaplókból vagy névjegyzékből

Nyissa meg a **Telefon** alkalmazást, érintse meg a **Legutóbbi** vagy a **Névjegyzék** lehetőséget, és simítson jobbra a hívni kívánt kapcsolat névjegyén vagy telefonszámán.

Ha a funkció ki van kapcsolva, érintse meg a  → **Beállítások** → **Egyéb hívásbeállítások** elemet, majd a bekapcsolásához érintse meg a **Hívás vagy üzenet ujjhúzással** kapcsolót.

Gyorshívás használata

Egy szám gyorshívásként történő beállításához nyissa meg a **Telefon** alkalmazást, érintse meg a **Billenty.** →  → **Gyorshívó számok** elemet, válasszon ki egy gyorshívási számot, majd adjon hozzá egy telefonszámot.

Híváshoz érintsen meg hosszan egy gyorshívószámot a billentyűzeten. A 10-es és annál nagyobb gyorshívószámoknál érintse meg a szám első számjegyét (számjegyeit), majd érintse meg hosszan az utolsó számjegyet.

Ha például az **123**-as számot állította be gyorshívószámként, érintse meg az **1**-es, érintse meg a **2**-es, majd érintse meg hosszan a **3**-as számot.

Nemzetközi hívás kezdeményezése

- 1 Nyissa meg a **Telefon** alkalmazást, és érintse meg a **Billenty.** elemet.
- 2 Érintse meg hosszan a **0** gombot, amíg meg nem jelenik a **+** jel.
- 3 Adja meg az országkódot, a körzetszámot és a telefonszámot, majd érintse meg a  ikont.

Hívások fogadása



Hívás fogadása

Bejövő hívás érkezésekor húzza a  ikont a nagy körön kívülre.

Hívás elutasítása

Bejövő hívás érkezésekor húzza a  ikont a nagy körön kívülre.

Ha a bejövő hívások visszautasításakor üzenetet kíván küldeni, húzza felfelé az **Üzenet küldése** sávot, és válasszon ki egy küldendő üzenetet.

Különbéle elutasítási üzenetek létrehozásához nyissa meg a **Telefon** alkalmazást, érintse meg a  → **Beállítások** → **Gyors elutasító üzenetek** lehetőséget, adja meg az üzenetet, majd érintse meg a  ikont.

Telefonszámok letiltása

Letilthatja konkrét számokról érkező hívásokat.





Nyissa meg a **Telefon** alkalmazást, érintse meg a  → **Beállítások** → **Számok blokkolása** elemet, majd válassza ki a letiltott számok listájára mentendő névjegyeket vagy telefonszámokat.

Amikor letiltott számról próbálnak kapcsolatba lépni Önnel, erről nem fog értesítést kapni. A hívások a hívásnaplóba kerülnek.



Emellett letilthatja azon beérkező hívásokat, amelyek olyan személyektől érkeznek, akik nem engedik megtekinteni a hívóazonosítójukat. A funkció bekapcsolásához érintse meg az **Ismeretlen számú hívások blokkolása** kapcsolót.

Lehetőségek hívás közben

- **Új hívás:** második hívás tárcsázása. Az első hívás tartásba kerül. Amikor a második hívást befejezi az első hívás visszakapcsol.
- **Hívás tartása:** hívás tartása.
- **Videóhívás:** átváltás videóhívásra.
- **Bluetooth:** átváltás Bluetooth-fülhallgatóra, ha az csatlakoztatva van a készülékhez.
- **Hangsz.:** kihangosító ki- vagy bekapcsolása. Hangszóró használatakor tartsa a készüléket távol a fülétől.
- **Némít:** kikapcsolja a mikrofont, hogy a másik fél ne hallja Önt.
- **Bil.tyűzet/Elrejt:** a billentyűzet megnyitása vagy bezárása.
-  : aktuális hívás befejezése.
-  : videóhívás alatt hanghívásra átváltás.
-  : beállíthatja, hogy a készülék automatikusan változtassa a szöveget és a zoomot azáltal, hogy videó rögzítése közben felismeri és nyomon követi az embereket.
-  : videóhívás alatt zárja a képernyőt.
- **Effektek:** videóhívás alatt különféle effektusokat alkalmazhat.
-  : videóhívás alatt módosítja a képarányt.
- **Kamera:** videóhívás közben kikapcsolja a kamerát, hogy a másik fél ne lássa Önt.
- **Váltás:** videóhívás közben vált az elülső és a hátsó kamera között.



Elképzelhető, hogy szolgáltatótól vagy modelltől függően egyes funkciók nem érhetők el.

Névjegyzék

Bevezető

Létrehozhat új névjegyeket vagy kezelheti a készüléken tárolt névjegyeket.

Névjegyek hozzáadása

Új névjegy létrehozása

- 1 Nyissa meg a **Névjegyzék** alkalmazást, és érintse meg a **+** lehetőséget.
- 2 Tárhely kiválasztása.
- 3 Adja meg az elérhetőségi adatokat, és érintse meg a **Mentés** elemet.

Névjegyek importálása

Hozzáadhat névjegyeket más tárhelyekről importálva a készülékre.

- 1 Nyissa meg a **Névjegyzék** alkalmazást, és érintse meg a **☰** → **Névjegyek kezelése** → **Névj. importálása** lehetőséget.
- 2 A névjegyek importálásához kövesse a képernyőn megjelenő utasításokat.

Névjegyek szinkronizálása webes fiókjával





Szinkronizálhatja készüléke névjegyeit a webes fiókjába, például Samsung fiókjába elmentett online névjegyekkel.

- 1 Nyissa meg a **Beállítások** menüt, érintse meg a **Fiókok és biztonsági mentés** → **Fiókok kezelése** elemet, és válassza ki a fiókot, amellyel szinkronizálni kíván.
- 2 Érintse meg a **Fiók szinkronizálása** lehetőséget, majd a bekapcsolásához érintse meg a **Névjegyzék** kapcsolót.

Névjegyek keresése

Nyissa meg a **Névjegyzék** alkalmazást. Érintse meg a névjegyek listája tetején található **Q** elemet, és adja meg a keresési feltételt.

Érintse meg a névjegyet. Ezután végezze el az alábbi műveletek valamelyikét:

-  : hanghívás kezdeményezése.
-  : írjon üzenetet.
-  /  : videohívás kezdeményezése.
-  : írjon e-mail-üzenetet.

Névjegyek törlése

- 1 Nyissa meg a **Névjegyzék** alkalmazást, és érintse meg a  → **Szerkesztés** lehetőséget.
- 2 Válasszon névjegyeket, majd érintse meg a **Törlés** lehetőséget.

Ha egyenként kíván névjegyeket törölni, érintsen meg egy névjegyet a névjegyek listájában, és érintse meg a **Egyebek** → **Törlés** elemet.

Névjegyek megosztása

Különböző megosztási opciók használatával megoszthat névjegyeket másokkal.

- 1 Nyissa meg a **Névjegyzék** alkalmazást, és érintse meg a  → **Szerkesztés** lehetőséget.
- 2 Válasszon névjegyeket, és érintse meg a **Megosztás** lehetőséget.
- 3 Válasszon megosztási módot.

Csoportok létrehozása

Hozzáadhat csoportokat, például családtagokat vagy barátokat, és csoportok szerint kezelheti a névjegyeket.

- 1 Nyissa meg a **Névjegyzék** alkalmazást, és érintse meg a  → **Csoportok** → **Csoport létrehozása** lehetőséget.
- 2 Csoport létrehozásához kövesse a képernyőn megjelenő utasításokat.

Duplán meglévő névjegyek egyesítése

Ha a névjegyek között vannak duplán meglévők, akkor egyesítse őket, hogy egyszerűsítse a névjegyek listáját.

- 1 Nyissa meg a **Névjegyzék** alkalmazást, és érintse meg a  → **Névjegyek kezelése** → **Névjegyek egyesítése** lehetőséget.
- 2 Jelöljön be névjegyeket, majd érintse meg az **Egyesítés** lehetőséget.



Üzenetek

Bevezető

Üzenetek küldése és ellenőrzése beszélgetésenként.

Külön költséggel járhat, amennyiben roaming közben küld vagy fogad üzeneteket.

Üzenetek küldése

- 1 Nyissa meg az **Üzenetek** alkalmazást, és érintse meg a  lehetőséget.
- 2 Adjon hozzá címzetteket, és adja meg az üzenetet.
Hangüzenet rögzítéséhez és elküldéséhez érintse meg hosszan a  ikont, mondja el az üzenetet. A rögzítési ikon csak akkor jelenik meg, ha az üzenet beviteli mezeje üres.
- 3 Érintse meg a  ikont az üzenet elküldéséhez.

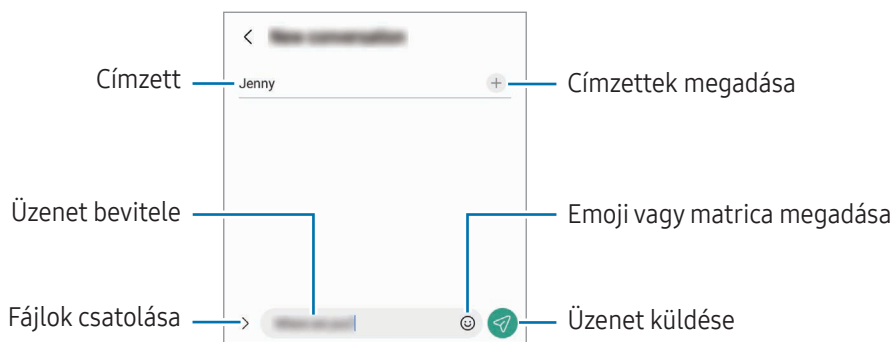

Üzenetek ellenőrzése

- 1 Nyissa meg az **Üzenetek** alkalmazást, és érintse meg a **Beszélgetések** lehetőséget.
- 2 Az üzenetek listáján válasszon ki egy névjegyet vagy egy telefonszámot.
 - Az üzenet megválaszolásához érintse meg az üzenet beviteli mezejét, írjon be egy üzenetet, majd érintse meg a  ikont.
 - A betűméret állításához közelítse vagy távolítsa két ujját a képernyőn.

Üzenetek sorbarendezése

Kategóriák szerint rendezheti az üzeneteket.

Nyissa meg az **Üzenetek** alkalmazást, és érintse meg a **Beszélgetések** → **+** lehetőséget.

Ha a kategória opció nem jelenik meg, érintse meg a **☰** → **Beállítások** elemet, és a bekapcsolásához érintse meg a **Beszélgetéskategóriák** kapcsolót.

Üzenetek törlése

A törléshez érintsen meg hosszan egy üzenetet, majd érintse meg a **Törlés** elemet.

Üzenetek beállításainak módosítása

Nyissa meg az **Üzenetek** alkalmazást, és érintse meg a **☰** → **Beállítások** elemet. Letilthatja a kéretlen üzeneteket, megváltoztathatja az értesítési beállításokat és egyébeket.

Kamera

Bevezető

Fényképeket és videókat készíthet különböző üzemmódokban.

Fényképezési etikett

- Ne készítsen fényképet vagy videofelvételt másokról a beleegyezésük nélkül.
- Ne készítsen olyan helyen fényképeket és videofelvételeket, ahol az törvénybe ütközik.
- Ne készítsen fényképeket és videofelvételeket olyan helyeken, ahol mások magánéletét megsértheti.

Fényképek készítése

1 Nyissa meg a **Kamera** alkalmazást.

Úgy is megnyithatja az alkalmazást, hogy kétszer megnyomja az Oldalsó gombot, vagy a lezárt képernyőn balra húzza a  ikont.



- Egyes fényképezési funkciók nem elérhetőek, ha a **Kamera** alkalmazást zárolt vagy kikapcsolt képernyőn nyitja meg, és a képernyőlezárási mód be van állítva.
- Használaton kívül a fényképező alkalmazás automatikusan kikapcsol.
- Elképzelhető, hogy szolgáltatótól vagy modelltől függően egyes módszerek nem érhetőek el.

2 Érintse meg a képernyőn azt a területet, amelyre a fényképezőgépnek fókuszálnia kell.

A képek fényerejének beállításához húzza a kör alakú keret felett vagy alatt megjelenő beállító sávot.

3 Egy fénykép elkészítéséhez érintse meg a  ikont.

A fényképezési üzemmód módosításához húzza a fényképezési üzemmódok listáját balra vagy jobbra, esetleg simítson balra vagy jobbra az előnézeti képernyőn.

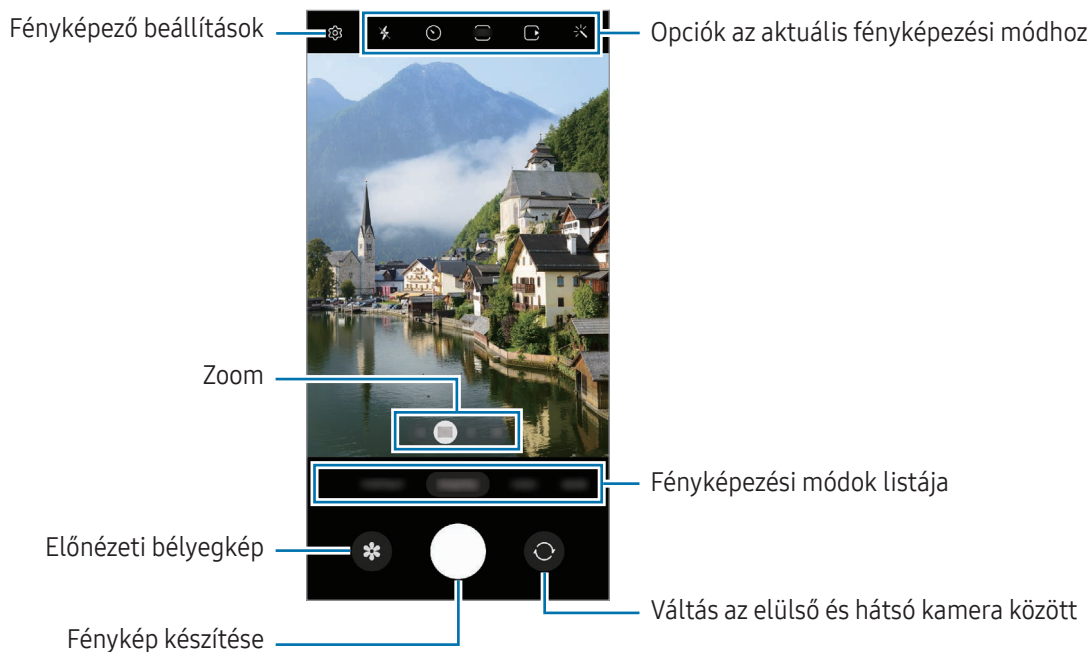



- Az előnézeti képernyő a használt felvételi módtól és fényképezőtől függően eltérő lehet.
- Előfordulhat, hogy a fókusz nem tiszta, ha a tárgy közel van. Készítsen fényképet vagy videót jó távolságról.
- Abban az esetben, ha elmosódott képek készültek kérjük tisztítsa meg a kamerát és próbálja meg újra.
- Győződjön meg róla, hogy a kamera nem sérült és nem koszos. Ellenkező esetben a készülék nem biztos, hogy megfelelően fog működni azokban az üzemmódokban, amelyek használatához nagy felbontás szükséges.
- A készülék nagylátószögű kamerával rendelkezik. Nagylátószögű fényképek vagy videók esetén minimális torzítás léphet fel, ami nem jelenti a készülék teljesítményének problémáját.
- A videó rögzítéséhez szükséges maximális kapacitás a felbontástól függően eltérő lehet.
- A kamera bepárásodhat, ha a készülék a levegő-hőmérséklet hirtelen változásának van kitéve, amit a kamera fedelén belüli és kívüli hőmérséklet különbsége okozza. Próbálja meg elkerülni az ilyen körülményeket, ha a kamera használatát tervezi. Ha mégis bekövetkezik a bepárásodás, hagyja, hogy a kamera szobahőmérsékleten természetes módon megszáradjon, mielőtt fényképet készít vagy videót rögzít, különben a felvételek homályosak lehetnek.

Zoomfunkciók használata

Válassza a **0.6x/1x/3x/10x** ikont vagy húzza azt balra vagy jobbra a nagyításhoz vagy kicsinyítéshez. Másik lehetőségként a nagyításhoz húzza szét két ujját a képernyőn, kicsinyítéshez pedig csíptesse össze. Ha a nagyítási arány meghalad egy bizonyos szintet, egy nagyítási térkép fog megjelenni, hogy megmutassa, a kép melyik részét látja kinagyítva.

- **0.6x:** az Ultraszéles látószögű kamerával nagylátószögű képeket készíthet és tájakról nagylátószögű videókat rögzíthet.
- **1x:** normál arányú képeket és videót készíthet a nagylátószögű kamerával.
- **3x:** nagyított témákról készíthet képeket és rögzíthet videókat a teleobjektíves kamera használatával. (3x).
- **10x:** nagyított témáról készíthet képeket vagy rögzíthet videókat a teleobjektíves kamera használatával. (10x). (Galaxy S23 Ultra)



A zoom funkciók csak a hátsó kamera használata esetén elérhetők.

Fókusz (AF) és megvilágítás (AE) rögzítése

Rögzítheti a fókuszot vagy a megvilágítást egy választott területen, s így megelőzheti, hogy a fényképező beállításai automatikusan megváltozzanak a téma vagy a fényforrások változásai alapján.

Érintse meg hosszan a területet a fókuszáláshoz, ekkor megjelenik a területen az AF/AE-keret, majd a fókusz és a megvilágítás rögzítésre kerül. A beállítás a fénykép elkészítését követően is rögzítve marad.













A fényképezési módtól függően előfordulhat, hogy ez a funkció nem elérhető.











A fényképezőgép gomb használata

- Videó rögzítéséhez tartsa hosszan lenyomva a fényképezőgép gombot.
- Sorozatfelvétel készítéséhez simítsa a fényképezőgép gombot a képernyő szélére, és tartsa ott.
- Ha hozzáad még egy fényképezőgép gombot, bárhová mozgathatja a képernyőn, és kényelmesebben készíthet fényképet. Érintse meg az előnézeti képernyőn a  → **Fényképezési módszerek** elemet, majd a bekapcsolásához érintse meg a **Lebegő exponáló gomb** kapcsolót.

Opciók az aktuális fényképezési módhoz

Az előnézeti képernyőn használja a következő beállításokat.

-  : a mobilfény be- vagy kikapcsolása.
-  : itt választhatja ki a késleltetési időt, amennyit a kamera a fénykép elkészítése előtt vár.
-  : képarány és felbontás kiválasztása a fényképekhez.
-  : a mozgókép funkció be- vagy kikapcsolása. Ha bekapcsolja a funkciót, videóklip is készül a fényképezőgép gomb megnyomása előtti pár másodpercről.
-  : a szuperstabil funkció be- vagy kikapcsolása.
-  : a rögzítési idő módosítása a hiperlapse videókhöz.
-  : képkockasebesség kiválasztása hyperlapse videókhöz.
-  : képarány kiválasztása a videókhöz.
-  /  : felbontás kiválasztása videókhöz.
-  : szűrőeffektus vagy szépségeffektusok alkalmazása.

-  : fénymérési mód kiválasztása. Meghatározza, hogy milyen módon kerül kiszámításra a fény mértéke.
-  **Középre súlyozott mérés:** a fénykép középső részére eső fényt használja a kép megvilágításának kiszámolásához.  **Mátrixmérés:** átlagot számol a teljes jelenetből.  **Pontmérés:** a fénykép koncentrált középső területére eső fényt használja a kép megvilágításának kiszámolásához.
-  : színárnyalat beállítása.
-  : az **ÉTEL** módban, a kép a tárgyra fókuszál a kereten belül, a kép kereten kívüli részét pedig homályossá teszi.
-  : **ÉTEL** módban a színhőmérséklet beállítása.
-  : a mozgásérzékelő funkció be- vagy kikapcsolása superlassított videók rögzítésekor.
-  : a **RENDEZŐI NÉZET** módban megváltoztatja a mentési opciót.
-  : a **RENDEZŐI NÉZET** módban megváltoztatja a képernyőt.
-  : testre szabhatja a felvételi opciókat okos felvétel készítésekor.

 Az elérhető lehetőségek a modelltől vagy a fényképezési módtól függően változhatnak.

Fényképezési üzemmód

A kamera automatikusan beállítja a fényképezési opciókat a környezettől függően.

A felvételi módok listáján érintse meg a **FÉNYKÉP** elemet, és érintse meg a  ikont a fénykép készítéséhez.

Nagy felbontású fényképek készítése

Készítsen nagy felbontású fényképeket.

A felvételi opciók között érintse meg a  →  vagy a  ikont, és készítsen egy fényképet.

 A felbontás modellenként különböző lehet.

Fényképezési javaslatok

A kamera javaslatot tesz a fénykép ideális kompozíciójára, felismerve a téma helyzetét és szögét.

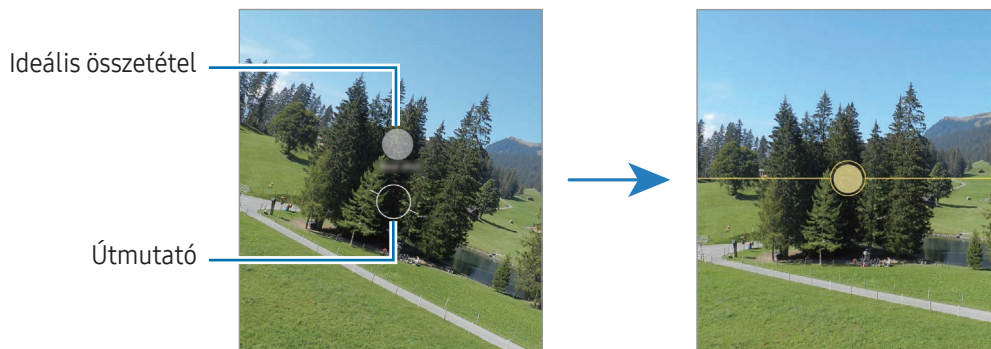

Érintse meg az előnézeti képernyőn a  ikont, majd a bekapcsolásához érintse meg a **Fényképezési javaslatok** kapcsolót.

- 1 A felvételi módok listáján érintse meg a **FÉNYKÉP** elemet.
Segédvonal jelenik meg az előnézeti képernyőn.
- 2 Irányítsa a segédvonalat a témára.
A kamera felismeri a kompozíciót, és a javasolt kompozíció megjelenik az előnézeti képernyőn.
- 3 Mozgassa úgy a készüléket, hogy a segédvonal megfeleljen a javasolt kompozíciónak.
Az ideális kompozíció elérésekor a segédvonal sárgára vált.
- 4 Egy fénykép elkészítéséhez érintse meg a  ikont.





Önarckép készítése

Önarcképet készíthet az elülső kamerával.

- 1 Simítson felfelé vagy lefelé az előnézeti képernyőn, vagy érintse meg a  ikont az elülső kamerával történő önarckép készítéshez.
- 2 Nézzon az elülső kamerába.
Önarckép készítéséhez a táj vagy az emberek széles látószögű felvételével érintse meg a  ikont.
- 3 Egy fénykép elkészítéséhez érintse meg a  ikont.

Tiszta közeli képek készítése (Galaxy S23 Ultra)

Készíts tiszta közelképeket a témáról.



- 1 Az előnézeti képernyőn érintse meg az **1x** ikont.
- 2 Helyezze a kamerát a témához közel.
- 3 Amikor megjelenik a , érintse meg a  ikont a kép elkészítéséhez.



Ha a funkció nincs bekapcsolva, érintse meg a  ikont a bekapcsolásához.



Szűrők és szépségeffektusok alkalmazása

Kiválaszthat egy szűrőeffektust, és módosíthatja az arc jellemzőit, például a bőr árnyalatát vagy az arc alakját a fénykép elkészítése előtt.

- 1 Érintse meg az előnézeti képernyőn a  ikont.
- 2 Válassza ki az effektusokat, és készítsen fényképet.
Ha megérinti az  ikont, szűrőket tölthet le a **Galaxy Store** áruházból, vagy saját szűrőt hozhat létre egy olyan kép segítségével a **Galéria** alkalmazásból, amelynek tetszik a színárnyalata.

Videó üzemmód

A kamera automatikusan beállítja a fényképezési opciókat a környezettől függően.

- 1 A felvételi módok listáján érintse meg a **VIDEÓ** elemet, és érintse meg a  ikont a videó rögzítéséhez.
 - Az elülső és hátsó kamera közötti váltáshoz rögzítés közben simítson felfelé vagy lefelé az előnézeti képernyőn vagy érintse meg a  ikont.
 - Felvétel közben a videóból egy fénykép rögzítéséhez érintse meg a  ikont.
 - Ha egy videofelvétel során egy bizonyos irányból érkező hangot nagyobb hangerővel szeretne rögzíteni, irányítsa a kamerát abba az irányba, és állítsa be a zoomot.

- 2 A videofelvétel leállításához érintse meg a  ikont.



- Ha videofelvétel közben hosszú ideig használja a zoom funkciót, a videó minősége a készülék túlmelegedésének megelőzése érdekében csökkenhet.
- Előfordulhat, hogy az optikai zoom nem működik gyengébb fényviszonyok között.

Nagy felbontású videók rögzítése

Készítsen nagy felbontású videókat 8K maximális felbontással.

Érintse meg a  →  ikont, és rögzítsen videót.

Amikor befejezi egy videó rögzítését, lejátszhatja a videót a **Galéria** alkalmazásban. Ha megérinti a  ikont egy olyan képkockán, ami tetszik, elmenti a képkockát nagy felbontású fényképént.

Videók stabilizálása (Szuperstabil)

Ha a videó a rögzítése közben sokat remeg, használja a Szuperstabilizálás funkciót a további videóstabilizálásért.

Válassza ki a **VIDEÓ** lehetőséget a felvételi módoknál, érintse meg a  ikont a felvételi opcióknál a bekapcsolásához, majd vegye fel a videót.

Az automatikus keretezés funkció használata

(a felvételi szög és a zoomolás módosítása emberek nyomon követésével)





Beállíthatja, hogy a készülék automatikusan megváltoztassa a felvételi szöget és a zoomot azáltal, hogy videó rögzítése közben felismeri és nyomon követi az embereket.

A felvételi módok listáján érintse meg a **VIDEÓ** elemet, a bekapcsolásához érintse meg a  ikont, majd rögzítsen egy videót.

A felvételi szög nyomon követéséhez és beállításához, valamint a kiválasztott személyre zoomoláshoz érintse meg a személy körül megjelenő keretet. A nyomon követés kikapcsolásához érintse meg újra a keretet.

Rendezői nézet mód

Rögzítsen videókat különféle szögekből a kamerák váltogatásával. Az előlapi és a hátlapi kamerák videóit külön-külön is elmentheti és szerkesztheti. A videókat különböző módokon is lejátszhatja, például osztott nézetben vagy kép a képben nézetben.

- 1 A felvételi módok listáján érintse meg a **TÖBB → RENDEZŐI NÉZET** elemet.
- 2 Válassza ki a képernyőt és a kívánt kamera bélyegképet, és érintse meg a  gombot a videó rögzítéséhez.
 - Az előlapi és a hátlapi kamerák videóinak külön-külön történő mentéséhez, érintse meg az  ikont.
 - A képernyő megváltoztatásához a felvétel megkezdése előtt érintse meg a  ikont, és válassza ki a kívánt képernyőt.
 - Rögzítés közben megváltoztathatja a kamera bélyegképét. Ha a bélyegkép rejtve van, érintse meg a  ikont a megjelenítéséhez.



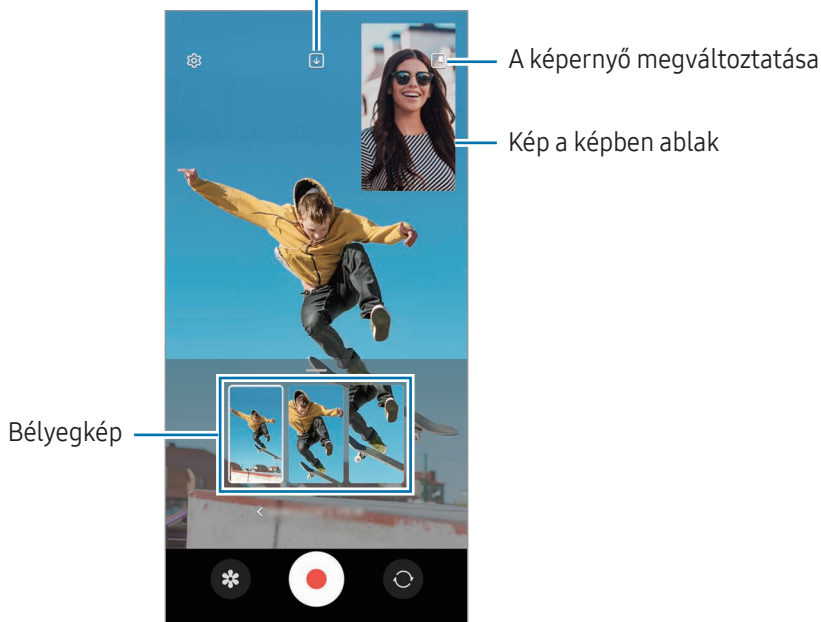

- 3 A videofelvétel leállításához érintse meg a  ikont.

A mentési opció megváltoztatása



A kép a képben ablak vezérlése a videó lejátszása közben

Ha a képernyő beállítása a  **Kép a képben nézet**, a videó rögzítése vagy lejátszása közben megváltoztathatja a kép a képben ablak méretét vagy helyét.



- 1 Az előnézeti képernyőn érintse meg a  ikont a mentési opciók  **Elülső és a hátlapi videó mentése külön 16:9 képarányú videókként** opcióra módosításához.
- 2 Videó készítéséhez érintse meg a  ikont.
A kép a képben ablak méretét vagy helyét a felvétel előtt és közben is megváltoztathatja.
 - A kép a képben ablak felnagyításához érintse meg az ablakot, majd érintse meg a  ikont.
 - A kép a képben ablak áthelyezéséhez húzza azt a kívánt helyre.
- 3 A videofelvétel leállításához érintse meg a  ikont.

A kép a képben ablakot vezérelheti is a videó lejátszása közben. Érintse meg az előnézeti bélyegképet az előnézeti képernyőn, vagy nyissa meg a **Galéria** alkalmazást, és válasszon videót, majd érintse meg a  → **Megnyitás Videólejátszóban** elemet.

Egyérintéses mód

Készítsen különféle fényképeket és videókat egyetlen felvétellel.

A készülék automatikusan kiválasztja a legjobb felvételt, és fényképeket hoz létre szűrőkkel, vagy videókat, amelyekben bizonyos részek ismétlődnek.

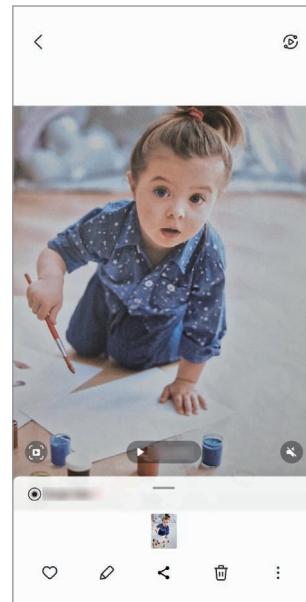

- 1 A felvételi módok listáján érintse meg a **TÖBB** → **OKOS FELVÉTEL** elemet.
- 2 Érintse meg a  elemet, a kívánt látvány rögzítéséhez.
- 3 Amikor végzett, érintse meg az előnézeti bélyegképet.
A további eredmények ellenőrzéséhez húzza felfelé a  ikont. Az eredmények egyenkénti elmentéséhez érintse meg a **Kiválasztás** lehetőséget, jelölje be a kívánt képeket, majd érintse meg a  ikont.

Fényképezési opciók
testre szabása



Portré mód/Portré videó mód

A Portré mód vagy a Portré videó mód használatával olyan fényképeket vagy videókat készíthet, ahol a háttér homályos, és a téma kiemelkedik. Alkalmazhat egy háttéreffektust is, és szerkesztheti azt a fénykép elkészítése után.

- 1 A felvételi módok listáján érintse meg a **PORTRÉ** vagy érintse meg a **TÖBB** → **PORTRÉVIDEÓ** elemet.
- 2 Érintse meg a  ikont, és válassza ki a kívánt háttéreffektust.
A háttéreffektus intenzitásának beállításához húzza el a beállítási sávot.
- 3 Amikor a **Kész** felirat megjelenik az előnézeti képernyőn, fénykép készítéséhez érintse meg a  ikont, videó rögzítéséhez pedig a  ikont.



- Az elérhető lehetőségek a fényképezési módtól függően változhatnak.
- A funkciót megfelelő megvilágítással rendelkező helyeken használja.
- Az alábbi esetekben előfordulhat, hogy a háttérelmosódás nem működik megfelelően:
 - A készülék vagy a felvétel tárgya mozgásban van.
 - A téma vékony vagy átlátszó.
 - A téma színe hasonlít a háttérhez.
 - A téma vagy a háttér sima.

Profi mód/Profi videó mód

Rögzíthet úgy fényképeket vagy videókat, hogy kézzel állítja be a különböző fényképezési opciókat, például az expozíciós értéket és az ISO-értéket.

A felvételi módok listáján érintse meg a **TÖBB** → **PRO** vagy **PROFI VIDEÓ** elemet. Válasszon opciókat és állítson be egyéni beállításokat, majd fénykép készítéséhez érintse meg a  ikont vagy videó rögzítéséhez a  ikont.

Elérhető beállítások

-  : a beállítások alaphelyzetbe állítása.
- **ISO**: ISO-érték kiválasztása. Ez vezérli a fényképezőgép fényérzékenységét. Az alacsony értékek az álló vagy jól megvilágított témákhoz ajánlottak. A magasabb értékek gyorsan mozgó vagy rosszul megvilágított témákhoz megfelelőek. Azonban a magas ISO-beállítások zajos fényképeket vagy videókat eredményezhetnek.
- **SPEED**: a zársebesség beállítása. A lassú zársebesség több fényt enged be, így a fénykép vagy videó világosabb lesz. Ez ideális tájképek fényképezéséhez vagy videózásához, illetve éjszakai fényképek vagy videók készítéséhez. A gyors zársebesség kevesebb fényt enged be. Ez gyorsan mozgó témák fényképezéséhez vagy videózásához ideális.
- **EV**: az expozíciós érték módosítása. Ez határozza meg, hogy a fényképezőgép fényérzékelőjét mennyi fény éri. Gyengébb fényviszonyok között használjon magasabb értéket.
- **FOCUS**: fókuszálás módosítása. A fókusz kézi beállításához húzza el a csúszkát.
- **WB**: a megfelelő fehéregyensúly-beállítás kiválasztása, így a képek élethű színekben fognak megjelenni. Beállíthatja a színhőmérsékletet.
- **MIC**: kiválaszthatja, melyik irány hangját szeretné nagyobb hangerővel rögzíteni. USB vagy Bluetooth mikrofont is használhat a készülékhez csatlakoztatva (profi videó mód).
- **ZOOM**: a zoomolási sebesség beállítása (profi videó mód).

Nagy felbontású profi videók rögzítése

Készítsen nagy felbontású profi videókat 8K maximális felbontással.

Érintse meg a  →  vagy a  ikont, és rögzítsen profi videót.

Amikor befejezi egy profi videó rögzítését, lejátszhatja azt a **Galéria** alkalmazásban. Ha megérinti a  ikont egy olyan képkockán, ami tetszik, elmenti a képkockát nagy felbontású fényképként.

A fókusz és a megvilágítási terület szétválasztása

A fókusz és az expozíciós terület szétválasztható.

Érintse meg hosszan az előnézeti képernyőt. Megjelenik a képernyőn az AF/AE keret. Húzza el a keretet a területre, ahol külön szeretné választani a fókusz és a megvilágítási területet.





Éjszakai mód

Fényképeket készíthet gyenge fényviszonyok mellett mobilfény használata nélkül. Ha tripodot használ, fényesebb és stabilabb eredményeket érhet el.

- 1 A felvételi módok listáján érintse meg a **TÖBB** → **ÉJSZAKAI** elemet.
Amennyiben a képernyő jobb alsó sarkában megjelenő időt **Max.**-ra állítja, tisztább képeket kaphat.
- 2 Érintse meg a  ikont, és tartsa stabilan a készülékét, amíg a felvétel elkészül.



Étel mód

Ételfotókat készíthet élénkebb színtónusokkal.

- 1 A felvételi módok listáján érintse meg a **TÖBB** → **ÉTEL** elemet.
A képernyőn megjelenik egy keret, és a kereten kívüli terület elmosódik.
- 2 Ha szeretné átméretezni a keretet, húzza el a keret sarkát.
Érintse meg a kívánt területet, vagy húzza a keretet a mozgatásához.
- 3 Érintse meg a  elemet, és válassza ki a színhőmérsékletet a beállítási sáv elhúzásával.
- 4 Egy fénykép elkészítéséhez érintse meg a  ikont.

Panoráma üzemmód

Panoráma mód használatkor fotósorozatokat készíthet, majd összefűzheti a fotókat egyetlen széles felvétellé.



- 1 A felvételi módok listáján érintse meg a **TÖBB** → **PANORÁMA** elemet.
- 2 Érintse meg a  ikont és mozgassa a készüléket lassan egy irányba.
Tartsa a képet a fényképező keresőjének keretén belül. Ha az előnézeti kép kilóg a segédkeretből, vagy nem mozgatja a készüléket, a készülék automatikusan befejezi a fénykép készítést.
- 3 Fényképek készítésének befejezéséhez érintse meg a  ikont.



Ne készítsen képet jellegtelen hátterekről, például üres égről vagy sima falfelületről.

Szuperlassítás üzemmód

A szuperlassítás egy olyan funkció, ami lassításban rögzít egy gyorsan történő jelenetet, hogy részletesen visszanézhesse.

- 1 A felvételi módok listáján érintse meg a **TÖBB** → **SZUPERLASSÍT.** elemet, és érintse meg a  ikont a videó rögzítéséhez.
A készülék szuperlassítva rögzíti a pillanatot, és videóként menti.
- 2 Érintse meg az előnézeti képernyőn a bélyegképet.
A szuperlassított rész szerkesztéséhez érintse meg a  elemet, és húzza el balra vagy jobbra a részszerkesztési sávot.

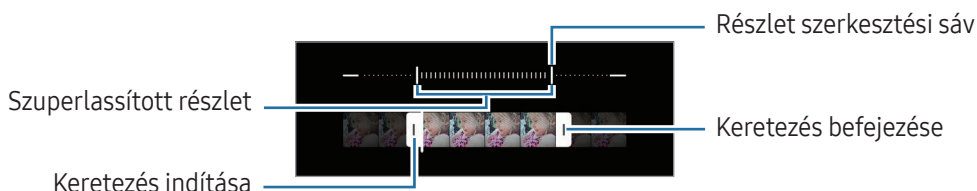

A funkciót megfelelő megvilágítással rendelkező helyeken használja. Ha beltéren rögzít videót elégtelen vagy gyenge megvilágításnál, a képernyő sötétnek vagy szemcsésnek tűnhet. A képernyő villoghat bizonyos fényviszonyoknál, például fénycsövekkel megvilágított helyeken.

Szuperlassított videók automatikus rögzítése

Ha szuperlassításban szeretné rögzíteni a pillanatot, amikor mozgást észlel a mozgásérzékelő területen, érintse meg a bekapcsolásához a  ikont. Bekapcsol a mozgásérzékelő funkció, és mozgásérzékelő terület jelenik meg az előnézeti képernyőn.

A felvétel elindításához érintse meg a  ikont. Mozgás észlelésekor a készülék szuperlassított módban kezd el felvételt készíteni, és videóként rögzíti azt.



A következőkhöz hasonló körülmények esetén a szuperlassítás nem kívánt pillanatban indulhat el:

- Ha a készülék rázkódik vagy egy másik tárgy mozog a téma közelében a mozgásérzékelési területen.
- Ha villogó fényben, például fénycsövekkel megvilágított helyeken rögzít.

Lassítás üzemmód

Készíthet videofelvételt lassított üzemmódban történő megtekintéshez. Kijelölhet részeket a videókból lassított üzemmódban történő megtekintéshez.

1 A felvételi módok listáján érintse meg a **TÖBB** → **LASSÍTOTT** elemet, és érintse meg a  ikont a videó rögzítéséhez.

2 Ha befejezte a felvételt, a leállításhoz érintse meg a  elemet.

3 Érintse meg az előnézeti képernyőn a bélyegképet.





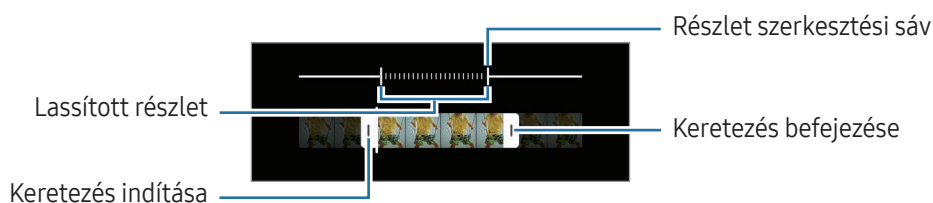

A rendszer a videó gyors részét lassított részként állítja be, és megkezd a videó lejátszását. Legfeljebb két lassított részlet jön létre a videó alapján.

A lassított rész szerkesztéséhez érintse meg a  elemet, és húzza el balra vagy jobbra a részszerkesztési sávot.



Hyperlapse mód

Felvételeket készíthet például mozgó emberekről vagy elsuhanó autókról, és megtekintheti őket gyorsított videóként.

- 1 A felvételi módok listáján érintse meg a **TÖBB → HYPERLAPSE** elemet.
- 2 Érintse meg a  ikont, és válasszon opciót a képsebességhez.
 - Ha a képsebességet a  ikonra állítja, a készülék automatikusan állítja be a képsebességet a kép változásainak megfelelően.
 - Ha csillagnyomokat szeretne rögzíteni, állítsa a képkocka sebességet a  értékre, és érintse meg a  ikont.
- 3 A felvétel elindításához érintse meg a  ikont.
- 4 A felvétel leállításához érintse meg a  ikont.

A fényképező beállításainak testreszabása

Érintse meg az előnézeti képernyőn a  ikont. A fényképezési módtól függően előfordulhat, hogy bizonyos funkciók nem elérhetőek.

Intelligens funkciók

- **Jelenet-optimalizáló:** állítsa be, hogy a készülék automatikusan módosítsa a színbeállításokat és alkalmazza az optimalizált effektusokat a témától vagy a jelenettől függően.
- **Fényképezési javaslatok:** beállításával a készülék javaslatot tesz a fénykép ideális kompozíciójára, felismerve a téma helyzetét és szögét.
- **QR-kódok leolvasása:** beállíthatja, hogy a készülék QR-kódokat olvasson be az előnézeti képernyőről.

Képek

- **Húzza el az Exponálógombot ehhez::** kiválaszthatja, milyen műveletet kell végezni, ha a fényképezőgép gombot a képernyő szélére simítja, és ott tartja.
- **Vízjel:** vízjel hozzáadása a bal alsó sarokba fényképek készítésekor.
- **Speciális képbeállítások:** kiválaszthatja hogyan szeretné menteni a fényképeket.
 - **Hatékony tömörítésű képek:** képek készítése HEIF (High Efficiency Image Format) formátumban.
 - **Pro módú képformátum:** kiválaszthatja a profi módban készült képek mentéséhez használt fájlformátumot. A JPEG-fájlok összetömörítik a képeket, így kevesebb tárhelyet foglalnak el. A RAW-fájlok (DNG-fájlformátum) a legjobb képminőség érdekében a fénykép összes adatát tartalmazzák, és a képeket tömörítés nélkül mentik el, viszont több tárhelyet foglalnak el. Amikor a **RAW- és JPEG-formátum** választja ki, minden képet két formátumban, DNG-ben és JPG-ben ment el.



Szelfik

- **Szelfik mentése előnézet szerint:** beállíthatja a készüléket, hogy a képeket úgy mentse, ahogy azok az előlő kamerával való készítéskor az előnézeti képernyőn megjelennek, megfordítás nélkül.

Videók

- **Automatikus FPS:** beállíthatja a készüléket, hogy világosabb videókat készítsen gyenge fényviszonyok mellett automatikusan optimalizálva a képkockasebességet.
 - **Videóstabilizálás:** bekapcsolhatja a képstabilizálót a képek olyan jellegű elmosódottságának csökkentéséért vagy elkerüléséért, amely a kamera mozgásából adódik.
 - **Speciális videóbeállítások:** beállíthatja a készüléket, hogy speciális rögzítési opciót használjon.
 - **Hatékony tömörítésű videók:** videókat rögzíthet HEVC (High Efficiency Video Codec - nagy hatékonyságú videó kodek) formátumban. A HEVC-videók tömörített fájlként kerülnek mentésre, így takarékoskodnak a készülék tárhelyével.
 - **Nagy bitseb. videók (Pro videó):** növelheti a bitrátát a rögzítéshez a profi módban. Ha ezt a funkciót használja, a fájl mérete nagyobb lehet, mint a normál videóké.
 - **HDR10+-videók:** olyan videókat rögzíthet, amelyekben minden jelenet kontrasztja és színe optimális.
 - **Mikrofon ráközelítése:** videó rögzítése közben nagyobb hangerővel rögzítheti a hangot a zoom irányából.
 - **360 fokos hangrögzítés:** még magával ragadóbb 3D-s hangvideókat rögzíthet az olyan Bluetoothos fejhallgatókkal, amelyek támogatják a 360 fokos hangrögzítési funkciót.
-  • Előfordulhat, hogy nem tudja a HEVC-videókat más készülékeken lejátszani, illetve online megosztani.
- Bizonyos felvételi üzemmódokban nem lehet videókat HEVC formátumban felvenni.
 - A HDR10+ videó megfelelő lejátszásához a készüléknek támogatnia kell a HDR10+ formátumot.

Általános

- **Automatikus követőfókusz:** beállíthatja, hogy a készülék automatikusan kövesse és tartsa fókuszban a választott témát. Amikor kiválasztja a témát az előnézeti képernyőn, a készülék erre a témára fókuszál akkor is, ha a téma elmozdul, vagy ha Ön elmozdítja a fényképezőt.
-  A téma követése a következő feltételek esetén meghiúsulhat:
 - A téma túl nagy vagy túl kicsi.
 - A téma túl gyorsan vagy túl sokat mozog.
 - A téma ellenfényben van, vagy sötét helyen fényképez.
 - A téma és a háttér színe vagy mintázata azonos.
 - A témában vízszintes mintázat, például sötétítő relaxa szerepel.
 - A fényképezőgép túlságosan remeg.
 - A videó nagy felbontású.
 - Amikor kicsinyít vagy nagyít az optikai zoommal.
- **Rácsvonalak:** megjeleníti a kereső segédvonalakat a kompozíció beállításához és témák kiválasztásához.
- **Helycímkék:** GPS-helycímké csatolása a fényképhez.
 - 
 - A GPS-vétel minősége romolhat az olyan helyeken, ahol a jel akadályokba ütközhet, például épületek között, alacsonyan fekvő területeken vagy rossz időben.
 - A fotók internetre való feltöltésekor a helyadatok megjelenhetnek a fényképeken. Ennek elkerüléséhez kapcsolja ki a helycímké-beállítást.
- **Fényképezési módszerek:** további fényképezési módszerek kiválasztása fénykép készítéséhez vagy videó rögzítéséhez.
- **Megtartani kívánt beállítások:** a fényképező megnyitásakor megőrzi a legutóbb használt beállításokat, például a felvételi módot.
- **Visszajelzés rezgéssel:** beállíthatja, hogy a készülék rezgjen bizonyos helyzetekben, például amikor megérinti a fényképezőgép gombot.

Adatvédelem

- **Adatvédelmi közlemény:** hozzáférés az adatvédelmi nyilatkozathoz.
 - **Engedélyek:** hozzáférés a Fényképező alkalmazás használatához szükséges engedélyekhez.
 - **Alapbeállítás visszaállítása:** a fényképezőgép-beállítások alaphelyzetbe állítása.
 - **A Kamera névjegye:** a fényképező verziószáma és a jogi információk ellenőrzése.
 - **Kapcsolat:** tegye fel kérdéseit, és böngésszen a gyakran feltett kérdésekben.
-  Elképzelhető, hogy modelltől függően egyes funkciók nem érhetők el.

Galéria

Bevezető

Hozzáférés a készüléken tárolt képekhez és videókhöz. Emellett kezelheti a képeket és videókat albumok szerint, vagy történeteket hozhat létre.

A Galéria használata

Nyissa meg a **Galéria** alkalmazást.

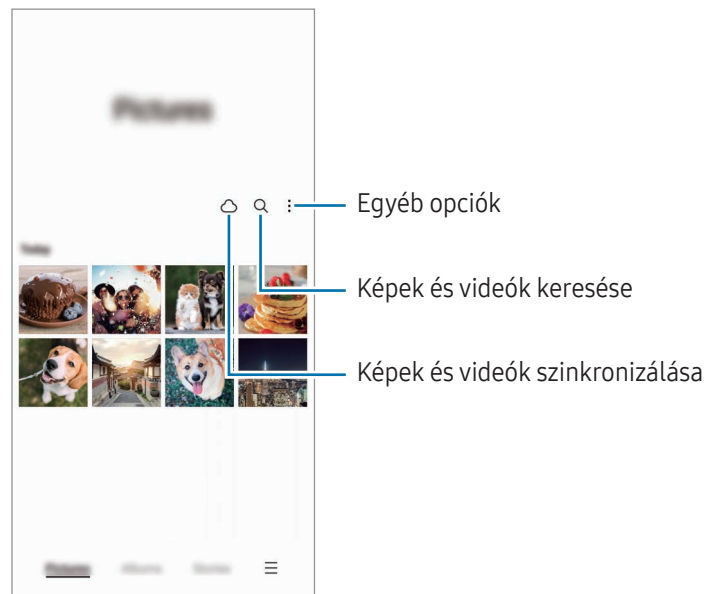

Képek megtekintése

Nyissa meg a **Galéria** alkalmazást, és válasszon képet. További fájlok megtekintéséhez simítson a képernyőn balra vagy jobbra.

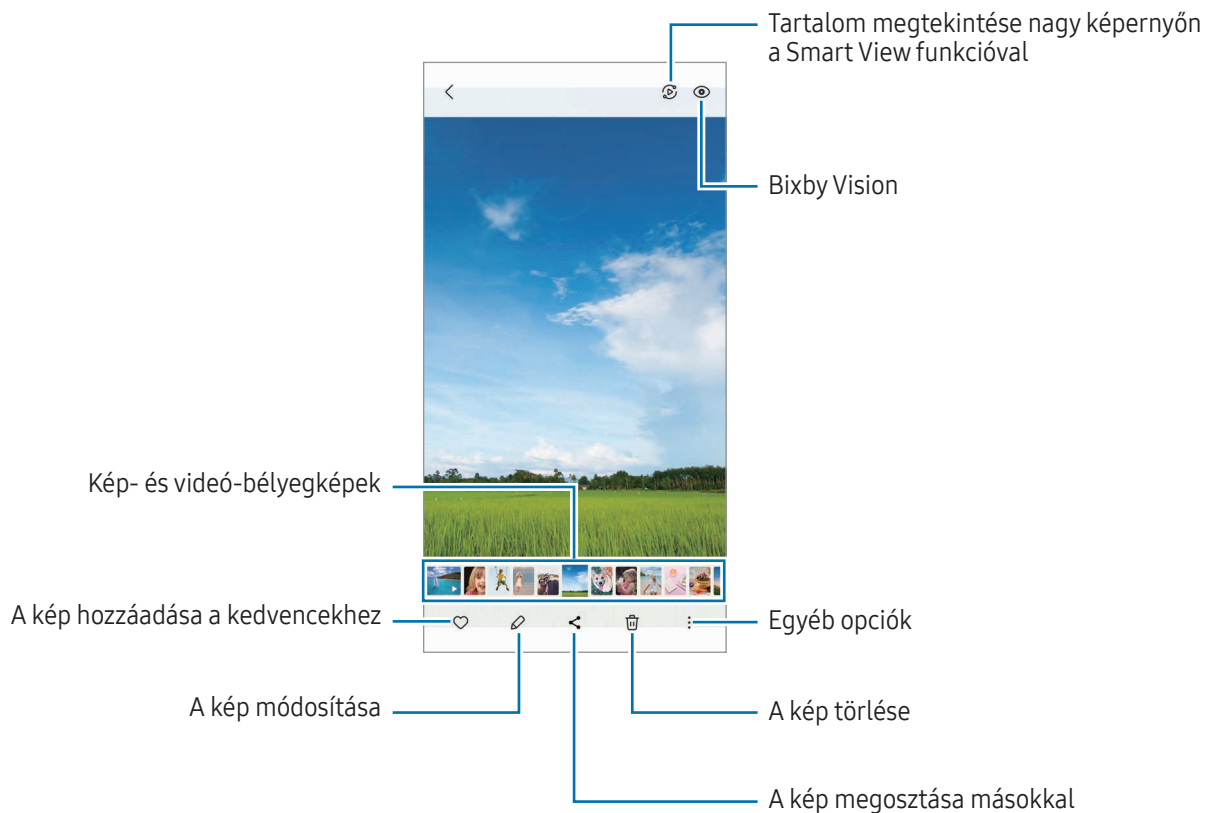

Nagyított képek kivágása

- 1 Nyissa meg a **Galéria** alkalmazást, és válasszon képet.
- 2 Húzza szét két ujját az elmenteni kívánt területen, és érintse meg a  ikont. A kiválasztott terület fájlként kerül elmentésre.

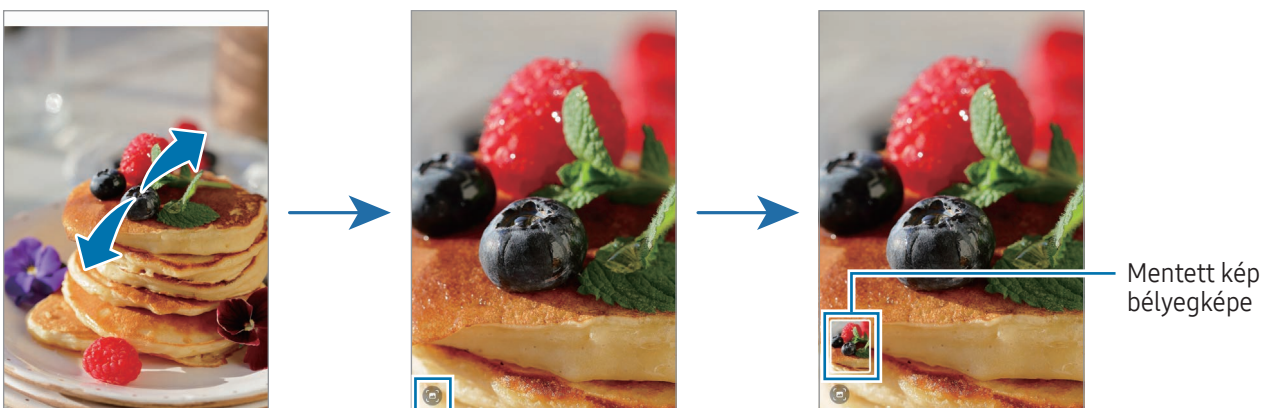

Videók megtekintése

Nyissa meg a **Galéria** alkalmazást, és válassza ki a lejátszani kívánt videót. További fájlok megtekintéséhez simítson a képernyőn balra vagy jobbra.

A lejátszás alatt több opció használatához érintse meg a  → **Megnyitás Videólejátszóban** lehetőséget.

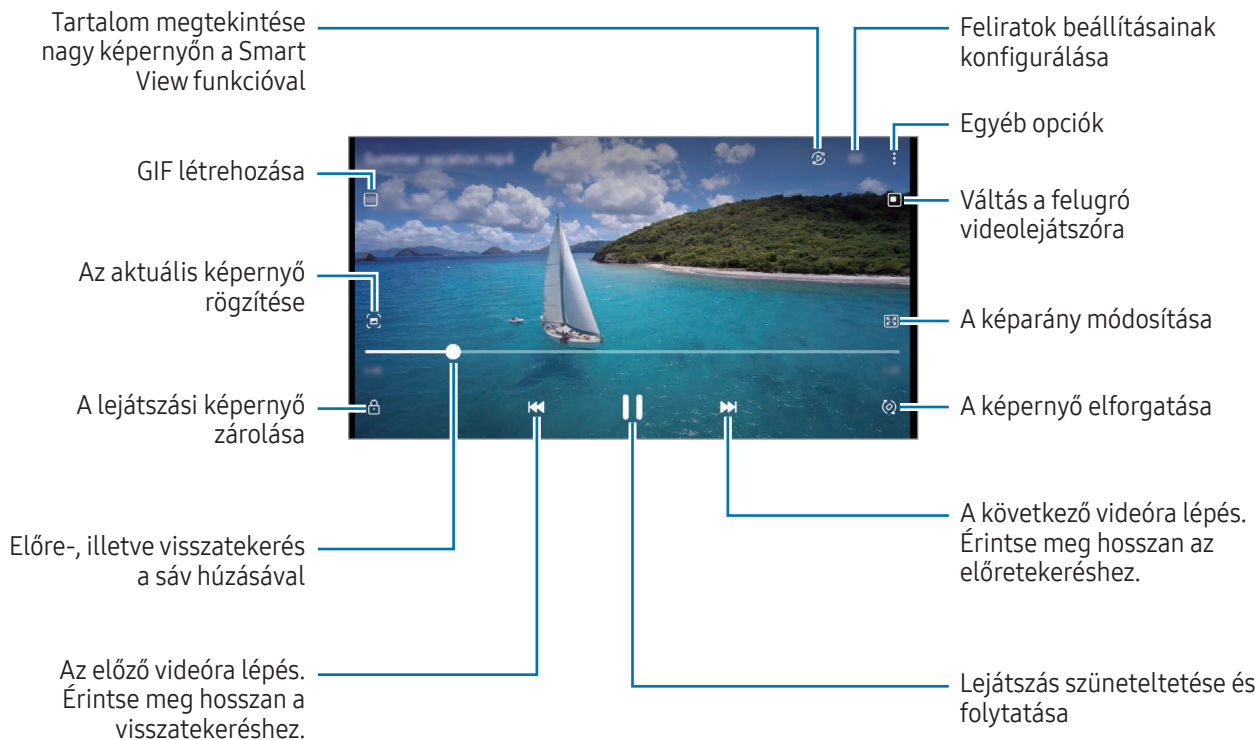

A fényerő szabályozásához húzzon felfelé vagy lefelé a lejátszási képernyő bal oldalán, a hangerő szabályozásához pedig a jobb oldalán.

A visszatekeréshez vagy előretekeréshez simítson balra vagy jobbra a lejátszási képernyőn.

Fényesebb és tisztább videók megtekintése

Javíthatja videóí képminőségét, fényesebb és élénkebb színeket biztosítva. Nyissa meg a **Beállítások** menüt, és érintse meg a **Speciális funkciók** → **Videó fényereje** → **Világos** elemet.



- Ez a funkció csak bizonyos alkalmazásokban érhető el.
- A funkció használata megnöveli az akkumulátor fogyasztását.

Albumok

Hozzon létre albumokat, és válogassa ki a képeket és videókat.

- 1 Nyissa meg a **Galéria** alkalmazást, és az album létrehozásához érintse meg az **Albumok** → **+** → **Album** elemet.
- 2 Válassza ki a másolni kívánt képeket vagy videókat, vagy helyezze át őket egy albumba.

Történetek

Amikor képeket és videókat rögzít vagy ment, a készülék beolvassa a dátum- és helycímkéiket, rendezi a képeket és videókat, majd történeteket hoz létre.

Nyissa meg a **Galéria** alkalmazást, és érintse meg a **Történetek** lehetőséget, majd válasszon történetet. Ha megérinti az  ikont, olyan különböző opciókat használhat, mint például a történettartalom kezelése vagy a történetcím módosítása.

Ha megérinti a  → **Új történet** elemet a történetlistában történeteket hozhat létre manuálisan.

Képek és videók szinkronizálása

Nyissa meg a **Galéria** alkalmazást, és érintse meg a  ikont, majd kövesse a képernyőn megjelenő utasításokat a szinkronizálás befejezéséhez. A **Galéria** alkalmazás és a felhő szinkronizálásra kerül.

Mikor a **Galéria** alkalmazása szinkronizálódik a felhővel, az összes elkészült fotó és videó mentésre kerül oda. A **Galéria** alkalmazásból és más eszközökről is hozzáférhet a felhőbe mentett képeihez és videóihoz.

 Amikor a Samsung fiókjával vagy a Microsoft fiókjával csatlakozik, beállíthatja a Microsoft OneDrive-ot felhőtárhelyként.

Képek és videók törlése

Nyissa meg a **Galéria** alkalmazást, érintsen meg hosszan egy törlendő képet, videót vagy történetet, majd érintse meg a **Törlés** elemet.

A lomtár funkció használata

A törölt képeket és videókat a lomtárban tarthatja. A fájlok bizonyos idő elteltével törlődnek.

Nyissa meg a **Galéria** alkalmazást, érintse meg a  → **Beállítások** lehetőséget, majd a bekapcsolásához érintse meg a **Kuka** kapcsolót.

A hozzáféréshez a lomtárban található fájlokhoz nyissa meg a **Galéria** alkalmazást, és érintse meg a  → **Kuka** lehetőséget.

AR-zóna

Bevezető

Az AR-zóna kiterjesztett valósággal kapcsolatos funkciókat biztosít. Válasszon egy funkciót, és rögzítsen szórakoztató fényképeket vagy videókat.

AR-zóna indítása

Használja a következő módszereket az AR-zóna elindításához:

- Nyissa meg az **AR-zóna** alkalmazást.
- Nyissa meg a **Kamera** alkalmazást, és érintse meg a **TÖBB → AR-ZÓNA** elemet.



Elképzelhető, hogy szolgáltatótól vagy modelltől függően egyes funkciók nem érhetők el.

AR-emojistúdió

Hozzon létre hangulatjeleket a kívánt módon, és érezze jól magát, amikor a különféle funkciókban használja azokat.

AR-emoji létrehozása

- 1 Nyissa meg az **AR-zóna** alkalmazást, és érintse meg az **AR-emojistúdió** elemet.
- 2 Választhat az előre elkészített hangulatjelek közül. Simítson balra vagy jobbra, válasszon egy hangulatjelet, majd érintse meg a  ikont.
Ha szeretne saját hangulatjelet készíteni, csináljon szelfit vagy válasszon ki egy képet.

3 Emoji létrehozásához kövesse a képernyőn megjelenő utasításokat.

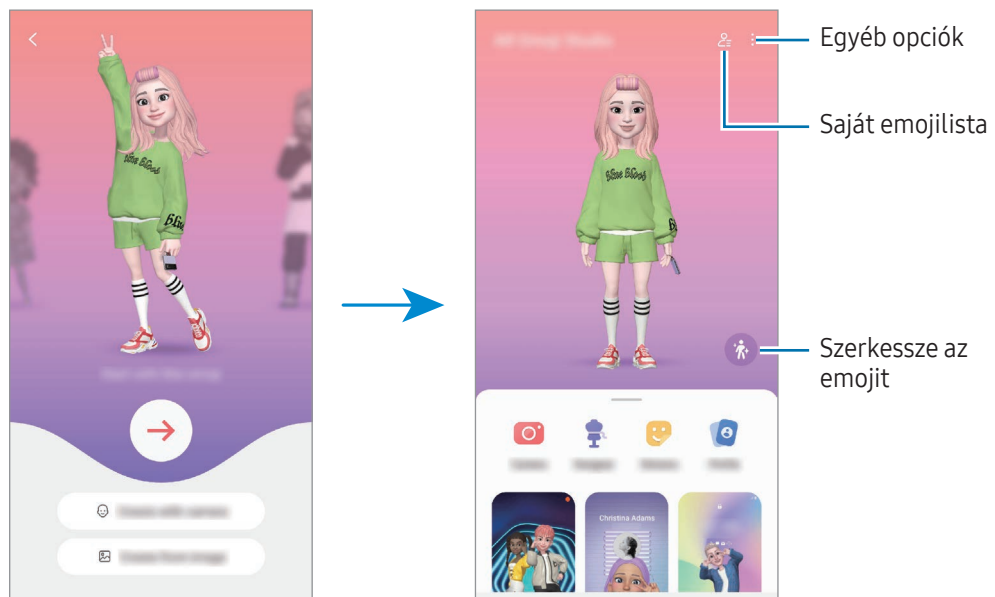

A használni kívánt AR-emoji kiválasztása

Nyissa meg az **AR-zóna** alkalmazást, érintse meg az **AR-emojistúdió** → elemet, majd válassza ki a kívánt hangulatjelet.

AR-emojik törlése

Nyissa meg az **AR-zóna** alkalmazást, érintse meg az **AR-emojistúdió** → → elemet, jelölje ki a törölni kívánt hangulatjelet, majd érintse meg a **Törlés** lehetőséget.

Rövid AR-emoji videó készítése és a készüléke feldíszítése vele

Készíthet egy rövid videót hangulatjellel, és használhatja háttérképnek vagy hívási háttérképnek.

- 1 Nyissa meg az **AR-zóna** alkalmazást, és érintse meg az **AR-emojistúdió** elemet.
- 2 Válassza a **Videó létrehozása**, **Hívási k.ernyő**, vagy a **Zárolt k.ernyő** lehetőséget.
- 3 Válassza ki a kívánt sablont.
A háttérkép módosításához érintse meg a → ikont.
- 4 A videó mentéséhez érintse meg a **Mentés** lehetőséget.
A mentett videókat a **Galéria** alkalmazásban ellenőrizheti.
- 5 A videó közvetlen használatához válasszon egyet a képernyő alján található opciók közül.

Névjegy profil készítése AR-emojival

Használjon hangulatjelet a Samsung fiókjában profilképként a **Névjegy** alkalmazásban. Számos póz közül választhat, vagy létrehozhatja saját kifejezéseit.

- 1 Nyissa meg az **AR-zóna** alkalmazást, és érintse meg az **AR-emojistúdió** elemet.
- 2 Érintse meg a **Profil** lehetőséget, és válasszon egy hangulatjelet.
- 3 Érintse meg az  ikont, hogy rögzítse a kifejezést vagy válassza ki a kívánt pózt.
- 4 Érintse meg a **Kész** → **Mentés** lehetőséget.

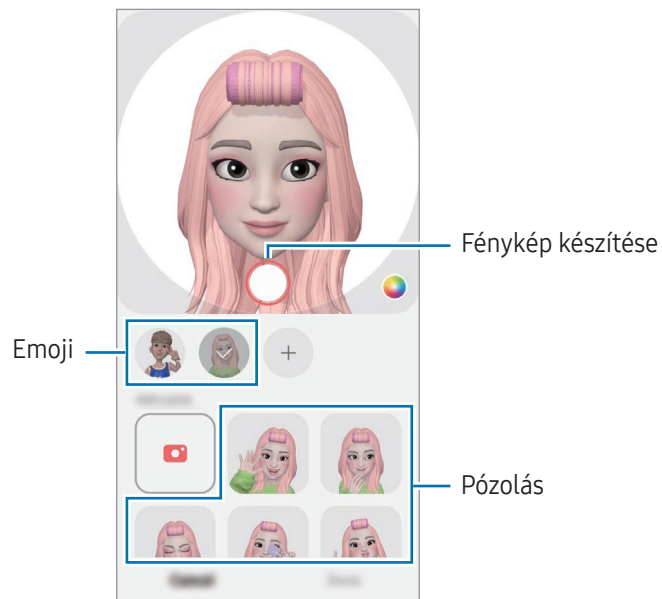

AR-emojikamera

Készítsen szórakoztató fényképeket vagy videókat emoji-kkal különféle fényképezési üzemmódok használatával.

- 1 Nyissa meg az **AR-zóna** alkalmazást, és érintse meg az **AR-emojikamera** elemet.
- 2 Válassza ki a használni kívánt emoji-t és módot. A kiválasztott emoji függvényében az elérhető módok változhatnak.
 - **JELENET**: az emoji utánozza az arckifejezéseit. A háttérképet is megváltoztathatja.
 - **MASZK**: az emoji arca az Ön arca felett jelenik meg, mintha maszkot viselne.
 - **TÜKRÖZÉS**: az emoji utánozza a testmozgásait.
 - **JÁTÉK**: az emoji valódi háttér előtt mozog.

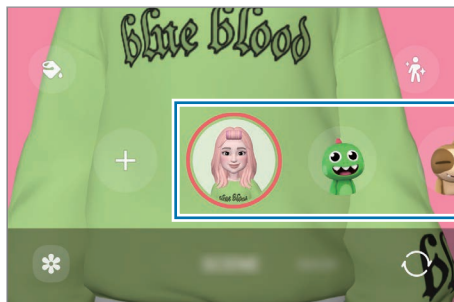

- 3 Fénykép készítéséhez érintse meg az emoji ikont, videó rögzítéséhez pedig érintse meg hosszan az ikont. Ellenőrizheti és megoszthatja a fényképeket és videókat, amelyeket a **Galéria** alkalmazásban rögzített.

AR-emojimatricák

Amikor AR-emojikat hoz létre, automatikusan létrejönnek az emoji-kifejezésekkel és -akciókkal ellátott matricák is. A kifejezés vagy a háttér megváltoztatásával saját matricákat is létrehozhat. Használhat saját emoji matricákat üzenetek küldésekor vagy egy közösségi hálózaton.

Saját matricák létrehozása

- 1 Nyissa meg az **AR-zóna** alkalmazást, és érintse meg az **AR-emojimatricák** elemet.
- 2 Érintse meg a **+** lehetőséget a matricalista tetején.
- 3 Szerkessze a matricákat a kívánt módon, és érintse meg a **Mentés** lehetőséget. Azokat a matricákat, amelyeket létrehozott, megtalálja a matricalista tetején.

AR-emoji matricák törlése

Nyissa meg az **AR-zóna** alkalmazást, és érintse meg az **AR-emojimatricák** →  → **Szerk.** elemet. Válassza ki a törlendő emoji matricákat, és érintse meg a **Törlés** elemet.

Saját AR-emoji matricák használata csevegésben

Használhatja saját emoji matricáit üzenetküldésekben vagy közösségi hálózatokon folytatott beszélgetések során. A következő műveletek egy példát mutatnak a saját emoji matricák használatára az **Üzenetek** alkalmazásban.

- 1 Üzenet írása közben az **Üzenetek** alkalmazásban érintse meg a Samsung billentyűzeten a  ikont.
- 2 Érintse meg az emoji ikont.
- 3 Válassza ki a saját emoji matricák egyikét.
Az emoji matrica beillesztésre kerül.

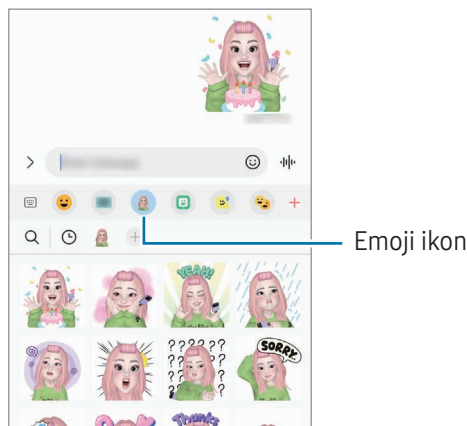



AR-firka

(videórögzítés az AR-funkcióval)

Rögzítsen vidám videókat virtuális kézírással vagy rajzolással emberek vagy állatok (macskák és kutyák) arcán vagy bárhol máshol. Ha a kamera felismer egy arcot vagy helyet, az arcon lévő firkák követik az arcot mozgás közben, és a helyen lévő firkák ugyanarra a helyre lesznek rögzítve akkor is, ha a kamera mozog.

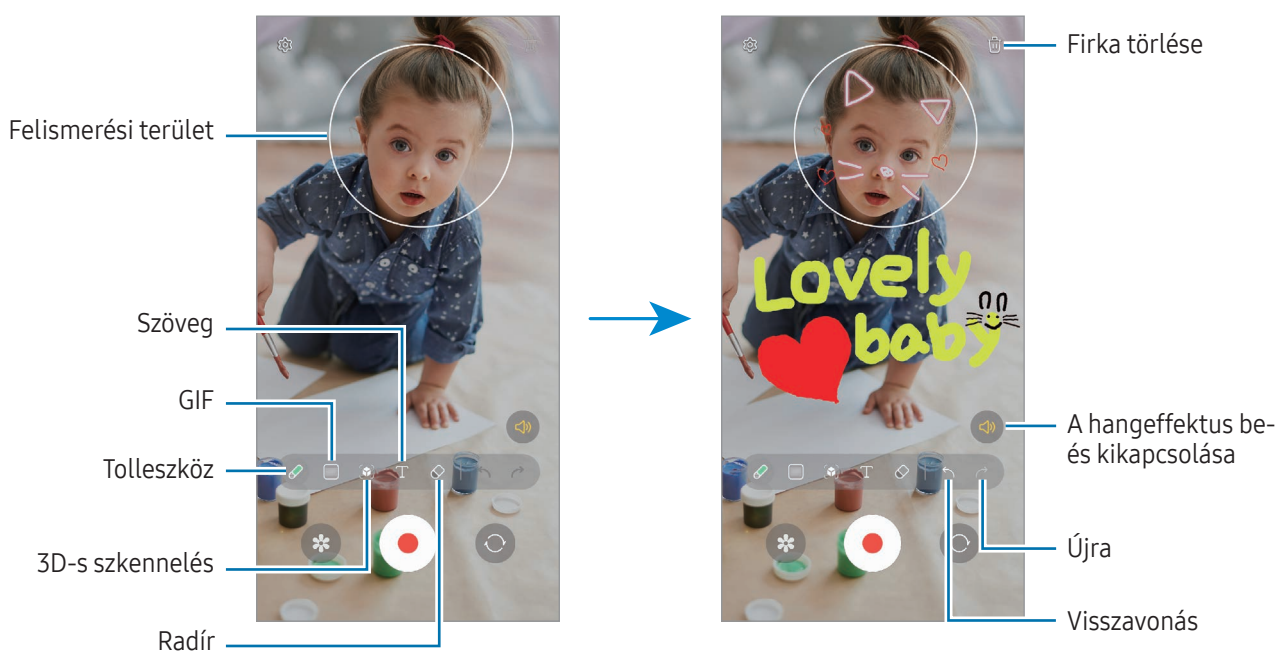
- 1 Nyissa meg az **AR-zóna** alkalmazást, és érintse meg az **AR-firka** elemet.
Amikor a kamera felismeri a témát, megjelenik a képernyőn a felismerési terület.
- 2 Írás vagy rajzolás a felismerési területre.
 - Ha a hátsó kamerára vált, akkor a felismerési területen kívül is rajzolhat.
 - Ha megérinti a  ikont, és elkezd firkálni, rögzítheti magát, ahogy firkál.



- 3 Videó készítéséhez érintse meg a  ikont.
- 4 A videofelvétel leállításához érintse meg a  ikont.
A videókat a **Galéria** alkalmazásban ellenőrizheti és oszthatja meg.

 Az előnézeti képernyőn elérhető funkciók eltérhetnek attól függően, melyik kamerát használja.

Bixby

Bevezető

A Bixby egy felhasználói felület, amely a készülék kényelmesebb használatát segíti.

Beszélhet a Bixby-hez vagy begépelhet szöveget. A Bixby elindítja a kért funkciót vagy megmutatja a kért információt. További információkért látogasson el a www.samsung.com/bixby oldalra.



A Bixby csak néhány nyelven elérhető, és előfordulhat, hogy régiótól függően nem elérhető.

A Bixby indítása

Tartsa hosszan lenyomva az Oldalsó gombot a Bixby indításához. Megjelenik a Bixby bevezető oldala. Miután kiválasztja a Bixbyvel használandó nyelvet, jelentkezzen be a Samsung fiókjába, és fejezze be a beállítást a képernyőn megjelenő utasításokat követve; megjelenik a Bixby képernyő.

A Bixby használata

Az Oldalsó gomb hosszan nyomva tartása mellett mondja ki, amit szeretne a Bixbynek. Másik lehetőségként mondja ki az ébresztő szót, majd mondja el, mit szeretne.

Például mondja azt az Oldalsó gombot hosszan lenyomva tartva, hogy „How’s the weather today?” Az időjárási információk megjelennek a képernyőn.

Ha a Bixby egy beszélgetés során kérdést tesz fel Önnek, folytathatja a beszélgetést a Bixbyvel anélkül, hogy megnyomná az Oldalsó gombot vagy megérintené az  ikont.

A Bixby felébresztése a saját hangjával

Beszélgetést kezdhet a Bixbyvel, ha azt mondja: „Hi, Bixby” vagy „Bixby”. Regisztrálja a hangját, hogy a Bixby reagáljon a hangjára.

- 1 Nyissa meg a **Bixby** alkalmazást, és érintse meg a  → **Voice wake-up** elemet.
- 2 A bekapcsolásához érintse meg a kapcsolót.
- 3 Válassza ki a kívánt ébresztő kifejezést az **Wake-up phrase** alatt.
- 4 Érintse meg a **Respond to my voice** kapcsolót a bekapcsolásához.
- 5 Kövesse a képernyőn megjelenő utasításokat a beállítás befejezéséhez.
Most már kimondhatja az ébresztő kifejezést, és elkezdheti a beszélgetést.

Kommunikáció szöveg begépelésével

Kommunikálhat szövegesen is a Bixbyvel, ha nem ismeri fel a hangját a zajos környezet miatt vagy ha olyan helyzetben van, hogy nehéz beszélni.

Nyissa meg a **Bixby** alkalmazást, érintse meg a  ikont, majd gépelje be, amit szeretne.

A kommunikáció során a Bixby is szövegesen fog válaszolni a hangos visszajelzés helyett.

Bixby Vision

Bevezető

A Bixby Vision egy olyan szolgáltatás, amely különféle funkciókat kínál képfelismerés alapján. Használhatja a Bixby Visiont arra, hogy információkat keressen tárgyak felismerése révén. Használjon különféle hasznos Bixby Vision funkciókat.



- Elképzelhető, hogy ez a szolgáltatás nem elérhető az Ön számára vagy a képmérettől, formátumtól vagy felbontástól függően nem kap megfelelő keresési találatokat.
- A Samsung nem vállal felelősséget a Bixby Vision által nyújtott termék információkért.

A Bixby Vision indítása

Indítsa el a Bixby Vision programot az egyik módszer használatával.

- A **Kamera** alkalmazásban érintse meg a felvételi módok listáján a **TÖBB** elemet, és érintse meg a **BIXBY VISION** elemet.
- Válasszon képet a **Galéria** alkalmazásban és érintse meg a  lehetőséget.
- A **Samsung Internet** alkalmazásban érintsen meg hosszan egy képet, majd érintse meg a **Keresés a Bixby Visionnel** elemet.
- Ha hozzáadta a Bixby Vision alkalmazás ikonját az Alkalmazások képernyőhöz, nyissa meg a **Bixby Vision** alkalmazást.

A Bixby Vision használata

- 1 Indítsa el a Bixby Visiont.
 - 2 Válassza ki a használni kívánt funkciót.
 - **FORDÍTÁS:** felismeri a szöveget dokumentumokban vagy képeken, és lefordítja.
 - **SZÖVEG:** felismeri a szöveget dokumentumokban vagy képeken, és kinyeri azt.
 - **FELFEDEZÉS:** a felismert tárgyhoz hasonló képek és kapcsolódó információk online keresése.
-  A régió vagy szolgáltató függvényében az elérhető funkciók és keresési találatok változhatnak.

Több ablak

(több alkalmazás használata egyidőben)

Bevezető

Két alkalmazást futtathat egyszerre az osztott képernyős nézetben. Ezzel egy időben több alkalmazást is futtathat az előugró ablakos nézetben.

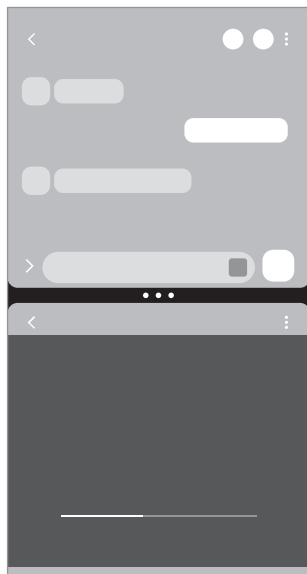

Osztott képernyős nézet

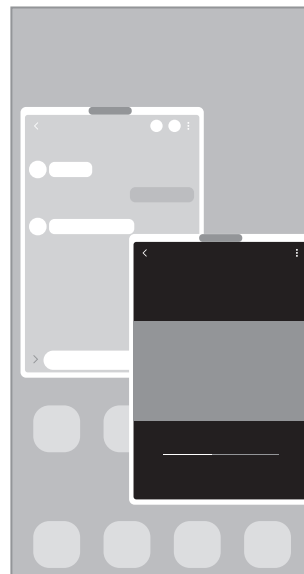

Felugró nézet

 Bizonyos alkalmazások nem biztos, hogy támogatják ezt a funkciót.



Osztott képernyős nézet

- 1 Érintse meg a Legutóbbi alkalmazások gombot a legutóbbi alkalmazások listájának megnyitásához.
- 2 Simítson balra vagy jobbra, érintse meg egy alkalmazás ikonját, majd érintse meg a **Megnyitás osztott képernyős nézetben** lehetőséget.
Vagy húzza az alkalmazást oda, ahol a **Húzza ide a megnyitáshoz** megjelenik.
- 3 Az alkalmazások listájából válassza ki a másik megnyitni kívánt alkalmazást.

Alkalmazások megnyitása az oldalsó panelről

- 1 Egy alkalmazás használatakor húzza az oldalsó panel fülét a képernyő közepe felé.
- 2 Húzzon egy alkalmazást balra, majd ejtse le ott, ahol az **Húzza ide a megnyitáshoz** megjelenik.
A választott alkalmazás megnyílik az osztott képernyős nézetben.



Beállíthatja, hogy egy alkalmazást egy érintéssel az osztott képernyős nézetben nyissa meg. Érintse meg a  →  ikont, és érintse meg az **Érintés** elemet a **Megnyitás osztott képernyős nézetben** alatt. Ha a bekapcsolásához megérinti a **Legutóbbi alkalmazások mutatása** kapcsolót, megnyithatja a legutóbbi alkalmazásokat az osztott képernyős nézetben az oldalsó panelen.

Alkalmazáspárok hozzáadása

Adja hozzá a gyakran használt alkalmazásokat alkalmazáspárként, hogy egyetlen érintéssel megnyithassa őket osztott képernyős nézetben.

- 1 Az osztott képernyős nézetben érintse meg az alkalmazások ablakai közötti köröket.
- 2 Érintse meg a  ikont.
- 3 Válasszon ki egy helyet az alkalmazáspár hozzáadásához.
Az alkalmazások, amelyeket osztott képernyős nézetben használ, alkalmazáspárként kerülnek elmentésre a kiválasztott helyre.

Ablakméret módosítása

Az ablakok méretének módosításához húzza el az alkalmazásablakok közötti köröket.

Ha az alkalmazásablakok közti köröket az ablak szélére húzza, az ablak teljes méretűvé válik.

Felugró nézet

- 1 Érintse meg a Legutóbbi alkalmazások gombot a legutóbbi alkalmazások listájának megnyitásához.
- 2 Simítson balra vagy jobbra, érintse meg egy alkalmazás ikonját, majd érintse meg a **Megnyitás előugró nézetben** lehetőséget.
Vagy húzza az alkalmazást oda, ahol a **Az előugró nézethez húzza ide** megjelenik.
Az alkalmazás képernyője előugró ablakos nézetben jelenik meg.
Ha egy felugró ablak használata közben megérinti a Kezdőlap gombot, az ablak minimális méretre vált, és alkalmazásikonként lesz kijelvezve. A felugró ablak újbóli használatához érintse meg az alkalmazásikont.

Alkalmazások megnyitása az oldalsó panelről

- 1 Húzza az oldalsó panel fülét a képernyő közepe felé.
- 2 Húzzon egy alkalmazást balra, majd ejtse le ott, ahol az **Az előugró nézethez húzza ide** megjelenik.
A választott alkalmazás megnyílik a felugró nézetben.

Előugró ablakok áthelyezése

Előugró ablak áthelyezéséhez érintse meg az ablak eszköztárát, majd húzza az új helyére.

Samsung Internet

Böngészhet az interneten, információkat kereshet, és a könnyebb elérhetőség érdekében felveheti könyvjelzői közé kedvenc weblapjait.

- 1 Nyissa meg a **Samsung Internet** alkalmazást.
- 2 Adja meg a webcímet vagy a kulcsszót, majd érintse meg a **Megnyit** lehetőséget.

Az eszköztárak ellenőrzéséhez simítson enyhén lefelé a képernyőn.

A fülek közötti váltáshoz, érintse meg a  ikont, vagy simítson balra vagy jobbra a címmezőn.

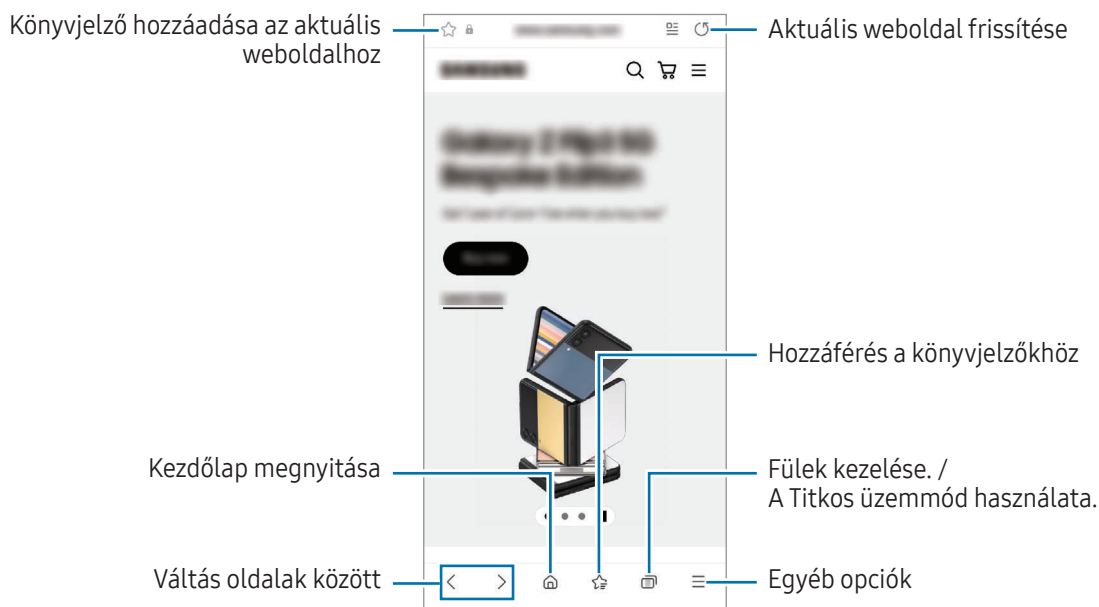

Titkos üzemmód használata

Ha jelszót állít be a Titkos üzemmódra, megakadályozhatja, hogy mások hozzáférjenek a keresési előzményeihez, a böngészési előzményeihez, a könyvjelzőihez és az elmentett oldalaihoz.

- 1 Érintse meg a  → **Titkos mód bekapcsolása** lehetőséget.
- 2 A bekapcsolásához érintse meg a **Titkos mód zárolása** kapcsolót, érintse meg a **Indítás** elemet, majd állítson be egy jelszót a Titkos üzemmóddhoz.

Titkos módban a készülék megváltoztatja az eszköztárak színét. A Titkos mód kikapcsolásához érintse meg a  → **Titkos mód kikapcsolása** elemet.

 Titkos módban nem használhat egyes funkciókat, mint például a képernyőkép.

Samsung Health

Bevezető

A Samsung Health alkalmazást jólléte és edzettsége felügyeletére használhatja. Kitűzhet maga elé edzécélokat, ellenőrizheti előrehaladását, és nyilvántarthatja általános jólléti és edzettségi állapotát. Emellett összevetheti mentett lépéseit a többi Samsung Health-felhasználóéval, és egészségmegőrzési tippek között böngészhet.

További információkért látogasson el a www.samsung.com/samsung-health oldalra.

A Samsung Health használata

Nyissa meg a **Samsung Health** alkalmazást. Amikor először futtatja ezt az alkalmazást, vagy újraindítja az adatok visszaállítását követően, a beállítások befejezéséhez kövesse a képernyőn megjelenő utasításokat.

Elemek szerkesztéséhez a Samsung Health kezdőképernyőjén, érintse meg a  → **Kezdőképernyő szerkesztése** lehetőséget.

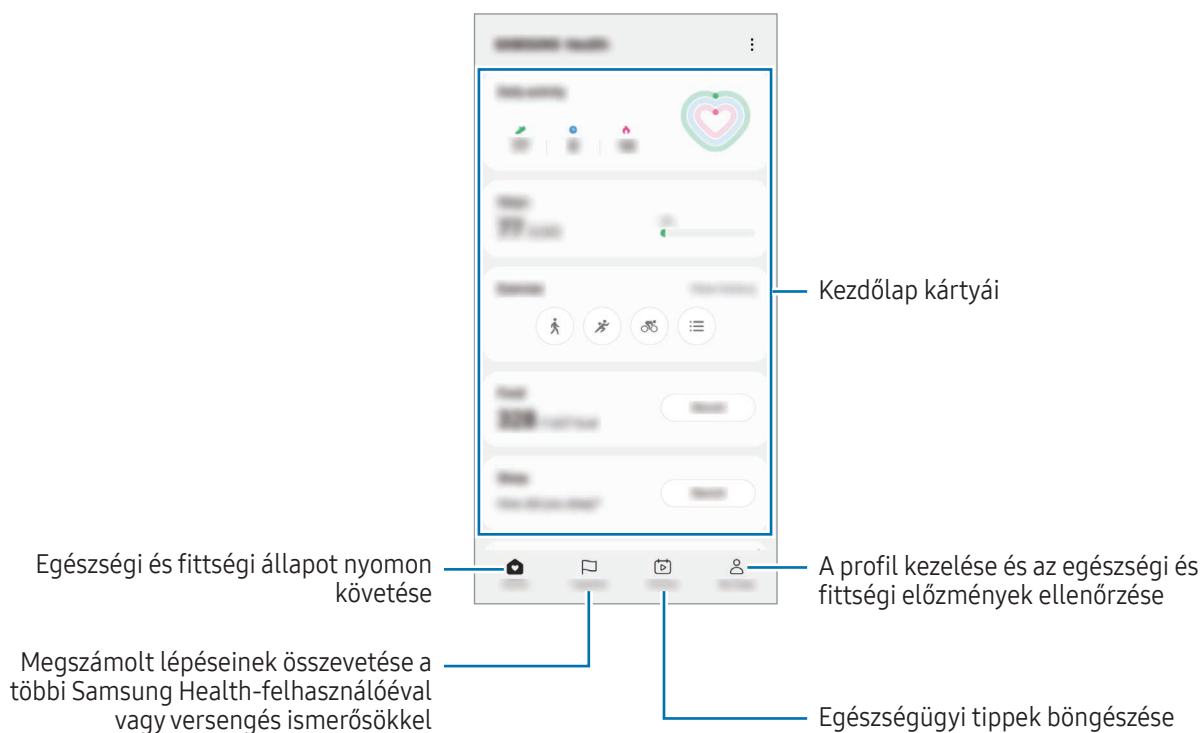

- Elképzelhető, hogy országtól függően egyes funkciók nem érhetők el.
- Amennyiben autóban vagy vonaton utazás során használja a lépések kártyát, a vibráció befolyásolhatja a lépésszámot.

Samsung Notes



Bevezető

Létrehozhat jegyzeteket a billentyűzet segítségével, illetve úgy, hogy kézzel ír vagy rajzol a képernyőre. Emellett beilleszthet képeket vagy hangfelvételeket is jegyzeteibe.



Elképzelhető, hogy modelltől függően egyes funkciók nem érhetők el.

Jegyzetek létrehozása

- 1 Nyissa meg a **Samsung Notes** alkalmazást, érintse meg a  ikont, majd készítsen egy jegyzetet. Megváltoztathatja a beviteli módot a  vagy  ikon megérintésével.

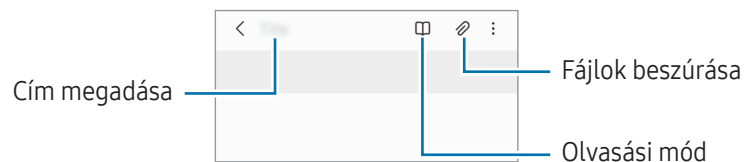

- 2 Ha befejezte a jegyzet összeállítását, a mentéshez érintse meg a Vissza gombot. Ha más fájlformátumban szeretné elmenteni a jegyzetet, érintse meg a  → **Mentés fájlként** elemet.

Jegyzetek törlése



Érintse meg hosszan a törölni kívánt jegyzetet, és érintse meg a **Törlés** lehetőséget.

Jegyzetek készítése kézírással

A jegyzetírási képernyőn érintse meg a  ikont, ha a saját kézírással szeretne írni vagy rajzolni.

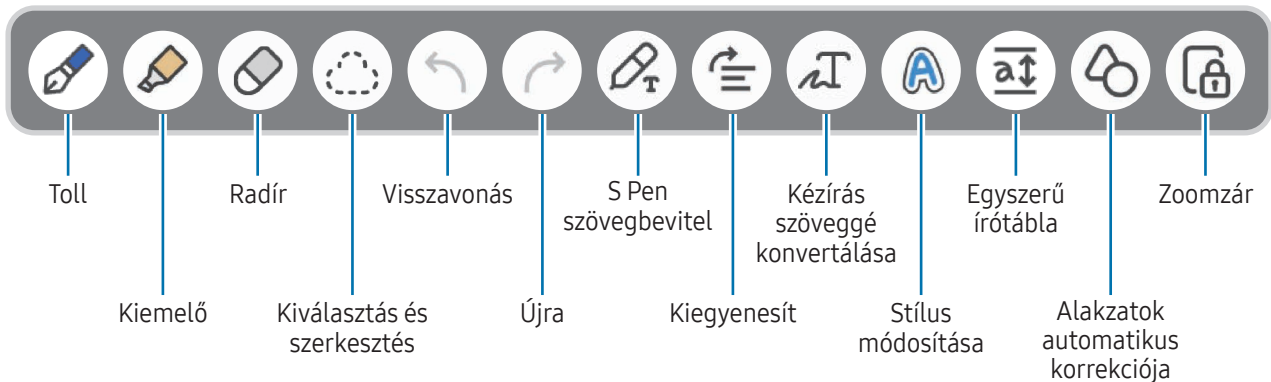
Nagyobb méretben viheti be kézírást, ha felnagyítja a képernyőt úgy, hogy két ujját szét húzza rajta.



 Ha az ujjal történő bevitel nem működik egy olyan modellen, amely támogatja az S Pent, érintse meg a  → **Ujjrajz bekapcsolva** elemet.

A radír használata

Ha törölni szeretné a kézírást egy jegyzetről, érintse meg a  elemet és válassza ki a törölni kívánt területet. Vagy válasszon ki egy területet úgy, hogy közben lenyomja és nyomva tartja az S Pen gombot.

A radír típusának módosításához érintse meg még egyszer a  elemet.

- **Vonalradír:** a kiválasztott sor törlése.
- **Nagy radír:** csak a kiválasztott terület törlése. Beállíthatja a radír méretét sáv módosításával.

 Még egy kisebb radírral sem biztos, hogy precízen törölni lehet a kívánt részt.

Kézzel írott jegyzetek szerkesztése

Szerkesszen kézírást tartalmazó jegyzeteket különböző szerkesztési opciók, például kivágás, áthelyezés vagy átméretezés segítségével.

1 Ha a jegyzet kézírást tartalmaz, érintse meg a  ikont.

A kivágás alakjának módosításához érintse meg még egyszer a  elemet.

2 Érintéssel vagy köré vonalat húzva jelölje ki a kívánt részt.

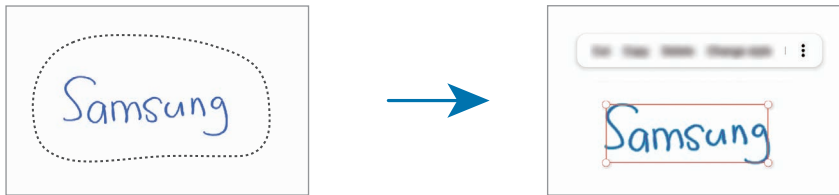

- A kívánt rész egy másik helyre történő áthelyezéséhez válassza ki, majd húzza az új helyére.
- A kiválasztás méretének módosításához érintse meg a bemenetet, és húzza el a megjelenő keret sarkát.



3 Végezze el a szerkesztést az elérhető opciók használatával.

Kézírás szöveggé konvertálása

Érintse meg a  ikont, és írjon a képernyőre az S Pen használatával. A kézírás azonnal szöveggé jelenik meg.

A képernyőre írás után érintse meg a  ikont. Opciók jelennek meg az előnézeti ablakban. Ha elhúzza a  vagy a  ikont, kiválaszthatja a kívánt kézírást. Ha ki akarja cserélni a kézírást a szövegre, érintse meg az **Átalakítás** elemet.





Tartalom vízszintes kiegyenesítése

Vízszintesen kiegyenlítheti a kézírását és a rajzait.

A képernyőre írás vagy rajzolás után érintse meg a  ikont.

Stílus változtatása

Megváltoztathatja a kézírása és a rajzai stílusát.

A képernyőre írás vagy rajzolás után érintse meg kétszer a  ikont, és válassza ki a kívánt színt vagy vonalvastagságot. Ezután mutasson rá az S Pennel arra a helyre, ahol a stílust alkalmazni kívánja. Ha megjelenik a  ikon, érintse meg, hol szeretné megváltoztatni a stílust.



Az egyszerű írotábla használata

A jegyzetkészítő képernyőn érintse meg a  elemet. A beviteli mező nagyobbra vált és az egyszerű írotábla formájában jelenik meg.

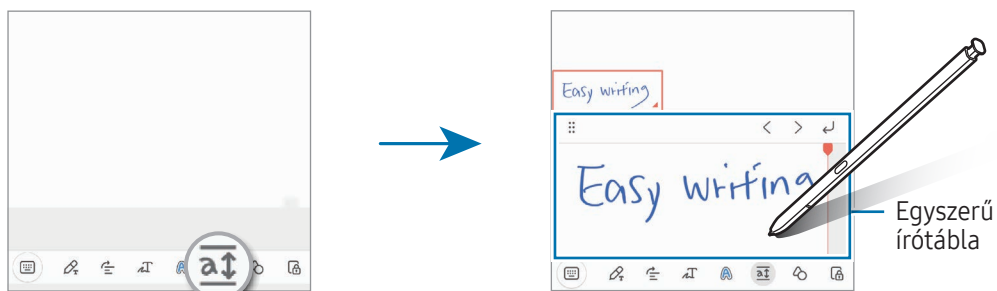

Alakzatok automatikus korrekciója

Érintse meg a  ikont, és rajzoljon egy alakzatot. Megtörténik az alakzat korrekciója.

Hangjegyzet felvétele

Jegyzet készítése közben készítsen felvételt a hangjáról, majd a tartalom szinkronizálódik a felvétellel.

A jegyzetkészítő képernyőn érintse meg a  → **Hangrögzítés** elemet, és készítse el a jegyzetet.

Válasszon egy jegyzetet a listáról, majd a felvétel lejátszásához érintse meg a  ikont. A felvétel közben készített tartalom megjelenik a képernyőn a felvétellel együtt.

Jegyzetek hozzáadása PDF-fájlokhoz

Nyissa meg a **Samsung Notes** alkalmazást, érintse meg a  ikont, majd válasszon ki egy PDF-fájlt. Jegyzeteket adhat hozzá a PDF-fájllhoz.

Jegyzetek kitűzése a Kezdőképernyőre

Kitűzhet jegyzetet a kezdőképernyőre, ahol ellenőrizheti vagy megnyithatja szerkesztésre.

- 1 Nyissa meg a **Samsung Notes** alkalmazást.
- 2 Válasszon jegyzetet, majd érintse meg a  → **Hozzáadás ehhez:** → **Kezdőképernyő** lehetőséget. A jegyzet rákerül a Kezdőképernyőre.

Tartalom kivágása

Hozzá tud adni tartalmat, mint például egy weboldal hivatkozását vagy egy képet, a jegyzetekhez.

- 1 Ha van olyan tartalom, amit szeretne kivágni a **Samsung Internet**, az **Üzenetek**, vagy a **Galéria** alkalmazás használata közben, nyissa meg a **Samsung Notes** alkalmazást az osztott képernyős nézetben vagy a felugró nézetben. Az osztott képernyős nézettel és a felugró nézettel kapcsolatos további információkért, lásd: [Több ablak](#).

Vagy duplán érintse meg a képernyőt, miközben hosszan lenyomva tartja az S Pen gombot, vagy nyissa meg az Érintés nélküli parancsok paneljét, és érintse meg a **Feljegyzés létrehozása** elemet.

Azok az opciók, amiket használhat, megjelennek a jegyzetíró képernyő alján.

- 2 Válassza ki a kívánt opciót.

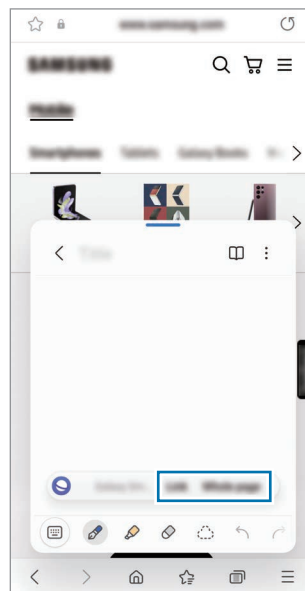



Samsung Members

Samsung Members támogatási szolgáltatásokat nyújt az ügyfelek részére, például segít diagnosztizálni a készülék problémáit, és használatával a felhasználók kérdéseket és hibabejelentéseket küldhetnek. Emellett információkat oszthat meg másokkal a Galaxy-felhasználók közösségében, és ellenőrizheti a legutóbbi híreket és tippeket. A **Samsung Members** segíthet megoldani a készülék használata során felmerülő problémákat.

Samsung Kids

Korlátozhatja a gyermekek hozzáférését bizonyos alkalmazásokhoz, beállíthatja a használati idejüket, és konfigurálhatja a beállításokat, hogy szórakoztató és biztonságos környezetet biztosítson a gyermekeknek, amikor a készüléket használják.

Nyissa meg az értesítési panelt, simítson lefelé, majd érintse meg a  (**Kids**) ikont. Ha nem találja a  (**Kids**) elemet a gyorspanelen, érintse meg a  ikont és húzza át a gombot a hozzáadáshoz. Amikor először indítja el a Samsung Kids alkalmazást vagy újraindítja az adatok visszaállítását követően, a beállítások befejezéséhez kövesse a képernyőn megjelenő utasításokat.

A Samsung Kids képernyőn válassza ki a használni kívánt alkalmazást.



Az előre beállított képernyőlezárási módszer vagy a létrehozott PIN a **Szülői felügyelet** funkció bekapcsolására vagy a Samsung Kids bezárására szolgál.

Szülői felügyeleti funkciók használata

Konfigurálhatja a Samsung Kids beállításait, és ellenőrizheti a használati előzményeket.

A Samsung Kids képernyőn érintse meg a  → **Szülői felügyelet** elemet, és adja meg a feloldási kódot.

A Samsung Kids bezárása

A Samsung Kids bezárásához érintse meg a Vissza gombot vagy érintse meg a  → **Samsung Kids bezárása** elemet, majd adja meg a feloldási kódot.

Samsung Global Goals

Az ENSZ Közgyűlése által 2015-ben megállapított globális célok olyan célok, amelyek egy fenntartható társadalom létrehozását célozzák. Ezek a célok képesek megszüntetni a szegénységet, küzdeni a társadalmi egyenlőtlenség ellen és megállítani az éghajlatváltozást.

A Samsung Global Goals révén tudjon meg többet a globális célokról, és csatlakozzon a jobb jövőért küzdő mozgalomhoz.

Samsung TV Plus

Válogasson a csatornák között úgy, mintha csak egy Tv-t használna és élvezze a számos ingyenes videótartalmat.

Nyissa meg a **Samsung TV Plus** alkalmazást.



Előfordulhat, hogy ez az alkalmazás nem érhető el szolgáltatótól vagy modelltől függően.

Galaxy Shop

Látogasson el a Samsung weboldalára, és ismerje meg a termékekkel kapcsolatos különféle információkat.

Nyissa meg a **Galaxy Shop** alkalmazást.



Előfordulhat, hogy ez az alkalmazás nem érhető el szolgáltatótól vagy modelltől függően.

Galaxy Wearable

A Galaxy Wearable alkalmazás segítségével kezelheti a viselhető készülékeit. Amikor telefonját a viselhető készülékhez csatlakoztatja, testreszabhatja a viselhető készülék beállításait és alkalmazásait.

Nyissa meg a **Galaxy Wearable** alkalmazást.

A telefonnak a viselhető készülékhez való csatlakoztatásához érintse meg az **Indítás** elemet. A beállítás befejezéséhez kövesse a képernyőn megjelenő utasításokat. További információkért arra vonatkozóan hogyan csatlakoztassa készülékéhez és használja a viselhető készüléket, tekintse meg a viselhető készülék felhasználói kézikönyvét.

PENUP (Galaxy S23 Ultra)



A PENUP egy közösségi hálózat, amelyen az S Pannel rajzolt grafikákat oszthat meg. Megoszthatja saját grafikáit, böngészhet mások művészi alkotásai között, és hasznos tippeket kaphat a rajzoláshoz.

Nyissa meg a **PENUP** alkalmazást.

Naptár



A tervezőbe közelgő eseményeket felvéve kézben tarthatja időbeosztását.

Események létrehozása

- 1 Nyissa meg a **Naptár** alkalmazást, és érintse meg a  elemet, vagy érintsen meg duplán egy dátumot. Ha a dátum már rendelkezik mentett eseményekkel vagy feladatokkal, akkor érintse meg a dátumot és érintse meg a  lehetőséget.
- 2 Adja meg az esemény részleteit, és érintse meg a **Ment** elemet.

Az események szinkronizálása fiókokkal

- 1 Nyissa meg a **Beállítások** menüt, érintse meg a **Fiókok és biztonsági mentés** → **Fiókok kezelése** elemet, majd válassza ki a fiókot, amellyel szinkronizálni kíván.
- 2 Érintse meg a **Fiók szinkronizálása** lehetőséget, majd a bekapcsolásához érintse meg a **Naptár** kapcsolót.

Szinkronizálendő fiókok hozzáadásához nyissa meg a **Naptár** alkalmazást, és érintse meg a  →  → **Naptárak kezelése** →  elemet. Ezután válasszon ki egy szinkronizálendő fiókot, és jelentkezzen be. Ha a fiók hozzáadásra került, egy kék kör jelenik meg a fiók neve mellett.

Reminder



(figyelmeztetés fogadása az elvégzendő tételekről)

Regisztrálja a teendőket emlékeztetőként, és kapjon értesítéseket a beállított feltételeknek megfelelően.



- Ahhoz, hogy pontosabb értesítést kaphasson csatlakozzon Wi-Fi-hez vagy mobilhálózathoz.
- Helyhez kötött emlékeztetők használatához be kell kapcsolni a GPS-funkciót. A helyhez kötött emlékeztetők nem minden modellen érhetők el.

A Reminder indítása

Nyissa meg a **Naptár** alkalmazást, és érintse meg az  → **Reminder** lehetőséget. Megjelenik a Reminder képernyő, és a Reminder alkalmazás ikonját () hozzáadjuk az Alkalmazások képernyőhöz.

Emlékeztetők létrehozása



- 1 Nyissa meg a **Reminder** alkalmazást.
- 2 Érintse meg a  ikont, adja meg a részleteket, majd érintse meg a **Mentés** lehetőséget.

Emlékeztetők teljesítése

Az emlékeztetők listáján érintse meg a  ikont vagy válasszon ki egy emlékeztetőt és érintse meg a **Kész** lehetőséget.

Emlékeztetők visszaállítása

Visszaállíthatja a teljesített emlékeztetőket.



- 1 Az emlékeztetők listáján érintse meg a  → **Kész** elemet.
- 2 Válasszon kategóriát, majd érintse meg a  ikont.
- 3 Válasszon visszaállítani kívánt emlékeztetőt, és érintse meg a **V.állít.** elemet.
Az emlékeztetőket a rendszer hozzáadja az emlékeztetők listájához, és újból emlékezteti.

Emlékeztetők törlése

Emlékeztető törléséhez válasszon ki egy emlékeztetőt, és érintse meg a **Törlés** elemet. Több emlékeztető törléséhez érintsen meg hosszan egy emlékeztetőt, jelölje be a törölni kívánt emlékeztetőket, majd érintse meg a **Törlés** lehetőséget.

Hangrögzítő

Hangfelvételek rögzítése és lejátszása.

- 1 Nyissa meg a **Hangrögzítő** alkalmazást.
- 2 A felvétel elindításához érintse meg a  ikont. Beszéljen közvetlenül a mikrofonba.
 - A felvétel szüneteltetéséhez érintse meg a  ikont.
 - Ha szeretne könyvjelzőt beilleszteni hangfelvétel készítése közben, érintse meg a **KÖNYVJELZŐ** lehetőséget.
- 3 A felvétel leállításához érintse meg a  ikont.
- 4 Adjon meg egy fájlnévet, és érintse meg a **Mentés** lehetőséget.



A felvételi mód módosítása

Válasszon módot a hangrögzítő képernyő tetejéről.

- **Normál:** ez a normál rögzítési mód.
 - **Interjú:** a készülék a tetejénél és az aljánál nagy érzékenységgel rögzíti a hangokat, míg az oldalról érkező zajok hangerejét csökkenti.
 - **Beszédleíró:** a készülék rögzíti az Ön hangját és egyidejűleg a képernyőn látható szöveggé alakítja. A legjobb eredmény érdekében tartsa a készüléket a szája közelében, és beszéljen hangosan, tisztán, egy csendes helyen.
-  Ha a hangjegyzet rendszernyelve nem egyezik az Ön által beszélt nyelvvel, a készülék nem fogja felismerni a hallott hangot. Ebben az esetben a funkció használata előtt a hangjegyzetek rendszernyelvének beállításához érintse meg az aktuális nyelvet.

Kiválasztott hangfelvételek lejátszása

Amikor visszahallgatja egy interjú felvételeit, a felvételen található bizonyos hangforrásokat elnémíthat, illetve feloldhatja a némításukat.

- 1 Érintse meg a **Lista** lehetőséget, és válasszon ki egy interjú módban rögzített hangfelvételt.
- 2 Adott hangforrások elnémításához érintse meg az elnémítani kívánt hangnak megfelelő irányban található  elemet.
Az ikon  jelre változik, és a hozzá tartozó hang elnémul.

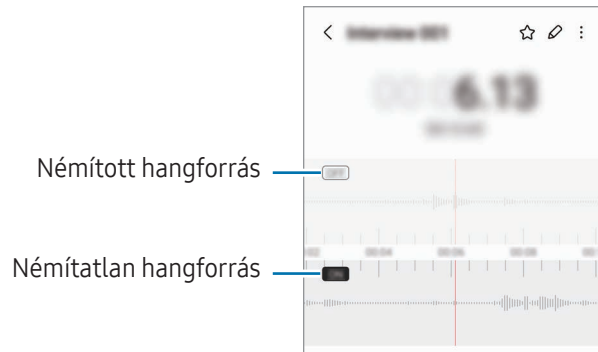

Saját fájlok

(fájlok ellenőrzése és kezelése)

Megnyithat és kezelhet a készüléken tárolt különböző fájlokat.

Nyissa meg a **Saját fájlok** alkalmazást.

A sürgősségi adatok vizsgálatához és a készülék tárhelyének felszabadításához érintse meg a **Tárhely elemzése** elemet.

Fájlok vagy mappák kereséséhez érintse meg a  elemet.

Óra





Beállíthat ébresztéseket, megnézheti világszerte számos város helyi pontos idejét, eseményeket időzíthet, illetve beállíthat adott időtartamot.

Nyissa meg az **Óra** alkalmazást.

Számológép

Alapvető aritmetikai vagy tudományos számítások elvégzése.

Nyissa meg a **Számológép** alkalmazást.

-  : számítási előzmények ellenőrzése. Az előzmények törléséhez érintse meg az **Előzmények törlése** elemet. A számítási előzmények panelének bezárásához érintse meg a  ikont.
-  : a mértékegységváltó eszköz használata. Különböző értékeket válthat át más mértékegységbe, például területet, hosszúságot vagy a hőmérsékletet.
-  : a tudományos számológép megjelenítése.

Game Launcher

A Game Launcher összegyűjti a **Play Áruház** és a **Galaxy Store** letöltött játékait egy helyre.

Nyissa meg a **Game Launcher** alkalmazást, és válassza ki a kívánt játékot.



- Ha a **Game Launcher** nem jelenik meg, nyissa meg a **Beállítások** menüt, érintse meg a **Speciális funkciók** lehetőséget, majd érintse meg a **Game Launcher** kapcsolót a bekapcsolásához.
- A **Play Áruház** és a **Galaxy Store**-ból letöltött játékok automatikusan megjelennek a játékindító képernyőn. Ha nincsenek ott a játékok, érintse meg a **Saját játékok** →  → **Játékok hozzáadása** lehetőséget.
- A játék teljesítménye korlátozható a készülék hőmérsékletének szabályozása érdekében, ha a hőmérséklet egy bizonyos szint fölé emelkedik.

Játék eltávolítása a Game Launcher-ből

Érintse meg a **Saját játékok** lehetőséget, majd hosszan érintse meg a játékot, majd érintse meg az **Eltávolítás** lehetőséget.

Teljesítménymód átváltása

Átválthatja a játék teljesítmény-üzemmódját.

Nyissa meg a **Game Launcher** alkalmazást, érintse meg az **Egyebek** → **Game Booster** → **Játékoptimalizálás** elemet, majd válassza ki a kívánt üzemmódot.

- **Teljesítmény:** a játékok használata közben arra fókuszál, hogy nagy teljesítmény nyújtson Önnek. Ha ezt az üzemmódot választja, a készüléke felmelegedhet az akkumulátorból kivett energia megnövekedése miatt.
- **Normál:** a magas teljesítmény és az akkumulátoridő közötti egyensúlyra törekszik.
- **Akkumulátorkímélő mód:** energiát spórol a játékok használata közben.











Az akkumulátor energiahatékonysága játéktól függően változhat.

Game Booster

(a játékkörnyezet konfigurálása)

Jobb környezetben játszhat a Game Boosterrel. Használhatja a Game Booster-t játék közben.

A Game Booster játék közbeni megnyitásához érintse meg a  ikont a navigációs sávon. Ha a navigációs sáv el van rejtve, húzzon felfelé a képernyő aljáról a megjelenítéséhez. Ha úgy állította be a navigációs sávot, hogy használja a **Ujjhúzásos mozdulatok**, nyissa meg az értesítési panelt és használja az **Érintse meg a Game Booster megnyitásához.** elemet.

-  : az érintőképernyő zárolása játék közben. Az érintőképernyő feloldásához húzza bármilyen irányba a lezáró ikont.
-  : a navigációs sáv gombjainak elrejtése. A gombok megjelenítéséhez érintse meg a  elemet a navigációs sávon.
-  : képernyőképek rögzítése.
-  : felvétel készítése a játékról. A felvétel leállításához érintse meg a  ikont.
-  : a Game Booster beállításainak konfigurálása.
- **Elsőbbségi mód:** beállíthatja a készüléket, hogy blokkolja a bejövő hívásokat és minden értesítést a riasztások kivételével, hogy megakadályozza a játék megzavarását.
- **Játékoptimalizálás:** megváltozhatja a teljesítménymódot.
- **Akkumulátor:** ellenőrizheti a fennmaradó akkumulátorhasználati időt.
- **Hőmérséklet / Memória:** ellenőrizheti a készülék hőmérsékletét és memóriaállapotát. Beállíthatja a készüléket úgy is, hogy automatikusan állítson a hangerőn vagy a videó képkockasebességén annak érdekében, hogy megakadályozza a készülék túlmelegedését, és megakadályozza az alkalmazások futtatását a háttérben, ha nincs elég memória.



- Beállíthatja, hogy a Game Booster panelt a navigációs sávból nyissa meg, ha a navigációs sávot a **Ujjhúzásos mozdulatok** állítja. A Game Booster panelen érintse meg a  → **Blokkolás játék közben** elemet, és a bekapcsolásához érintse meg a **Navigációs mozdulatok** kapcsolót.
- Az elérhető funkciók a játéktól függően változhatnak.

Alkalmazások megnyitása felugró ablakban játékok közben

Felugró ablakban nyithatja meg az alkalmazásokat játékok közben.

Érintse meg a  ikont, és válasszon ki egy alkalmazást az alkalmazások listájából.

SmartThings

Vezérelhet és kezelhet okos készülékeket és dolgok internete (IoT) termékeket.

Hozzáféréshez további információkhoz nyissa meg a **SmartThings** alkalmazást, és érintse meg a **Menü** → **Használat** elemet.

- 1 Nyissa meg a **SmartThings** alkalmazást.
- 2 Érintse meg az **Eszközök** → **Eszköz hozzáadása** vagy a **+** ikont.
- 3 Válasszon egy készüléket, és kapcsolódjon hozzá a képernyőn megjelenő utasítások követésével.



- Az elérhető csatlakozási módok a csatlakoztatott készülékek vagy a tartalom típusától függően változhatnak.
- A csatlakoztatható eszközök köre a régiótól függően eltérő lehet. Az elérhető funkciók a csatlakoztatott készüléktől függően eltérőek lehetnek.
- A csatlakoztatott készülékek saját problémáira és hiányosságaira a Samsung garanciája nem terjed ki. Amikor a csatlakoztatott készülékeken jelentkezik meghibásodás vagy probléma, vegye fel a kapcsolatot a készülék gyártójával.

Tartalom megosztása

Tartalom megosztásához különböző megosztási opciók állnak rendelkezésére. A következő lépések bemutatják hogyan lehet képet megosztani.

- 1 Nyissa meg a **Galéria** alkalmazást, és válasszon képet.
- 2 Érintse meg a  ikont, és válassza ki a kívánt megosztási módszert.





A fájlok megosztása mobilhálózaton keresztül kiegészítő költségekkel járhat.

Quick Share

Tartalom megosztása közeli készülékekkel

Tartalom megosztása közeli eszközökkel Wi-Fi Direct vagy Bluetooth, illetve a SmartThings által támogatott készülékek révén.

- 1 Nyissa meg a **Galéria** alkalmazást, és válasszon képet.
- 2 A másik készüléken nyissa meg az értesítési panelt, simítson lefelé, majd a bekapcsolásához érintse meg a  (**Quick Share**) ikont. Ha nem találja a  (**Quick Share**) elemet a gyorspanelen, érintse meg a  ikont és húzza át a gombot a hozzáadáshoz.

3 Érintse meg a  → **Quick Share** elemet, és válassza ki a készüléket, amelyre át kívánja küldeni a képet.

4 Fogadja el a fájlküldési kérést a másik készüléken.



Ez a funkció nem támogatja a videók megosztását TV-kkel vagy SmartThings által támogatott készülékekkel. Ha TV-n szeretne videót nézni, használja a Smart View funkciót.

A telefonja láthatóságának beállítása

Beállíthatja, ki észlelheti az Ön telefonját és küldhet rá tartalmat.

1 Nyissa meg az értesítési panelt, húzzon lefelé, majd érintse meg a  (**Quick Share**) ikont.

2 Válasszon ki egy opciót.

- **Senki:** nem engedi másoknak, hogy megtalálják a telefonját.
- **Csak partnerek:** lehetővé teszi a Samsung felhasználók számára, hogy megosszanak a telefonjával.
- **Bárki a közelben:** engedélyezheti bármely közelben lévő készülék számára, hogy megosszanak az Ön telefonjával.

Megosztás internetes hivatkozás használatával

Töltsön fel nagyméretű fájlokat a Samsung tárhelyére, és ossza meg őket másokkal internetes hivatkozáson keresztül.

1 Nyissa meg a **Galéria** alkalmazást, és válasszon képet.

2 Érintse meg a  → **Quick Share** elemet, és válassza ki a kívánt opciót a **Megosztás bármely eszközzel** menüpont alatt.

- **Hiv.másol.:** a vágólapra másolt hivatkozás megosztása.
- **Hivatkozás megosztása az alkalmazás segítségével:** hivatkozás megosztása alkalmazás kiválasztásával.
- **Megosztás QR-kóddal:** hivatkozás megosztása a létrehozott QR-kóddal.

Music Share

Bevezető

A Zenemegosztás funkcióval megoszthat egy másik személlyel a telefonjához már csatlakozó Bluetoothos hangszórót. Ugyanazt a zenét hallgathatja a saját Galaxy Buds-án és egy másik személy Galaxy Buds-án is. A funkció csak olyan készülékekkel érhető el, melyek támogatják a zenemegosztás funkciót.

Bluetooth hangszóró megosztása

Bluetoothos hangszórón keresztül hallgathatja a telefonján és a barátja telefonján lévő zenéket is.

- 1 Győződjön meg róla, hogy a telefonja és a Bluetoothos hangszóró csatlakoztatva vannak.
A csatlakozásról további információért lásd: [Párosítás más Bluetooth-készülékekkel](#).
- 2 Telefonján nyissa meg a **Beállítások** menüt, érintse meg a **Kapcsolatok** → **Bluetooth** →  → **Speciális beállítások** elemet, majd érintse meg a **Music Share** kapcsolót a bekapcsolásához.
A **Music Share** ikon megérintésével további funkciókat használhat, például beállíthatja, kivel osztja meg a készülékét.
- 3 A barátja telefonján válassza ki a Bluetoothos készülékek listájáról a saját hangszóróját.
- 4 A saját telefonján fogadja a csatlakozási kérelmet.
A hangszórója megosztásra kerül.
Amikor a barátja telefonján keresztül játszik le zenéket, a saját telefonján lejátszott zene szünetel.

Zenehallgatás közösen a Galaxy Buds segítségével

A Budsán és a barátja Budsán keresztül hallgathatja a telefonján lévő zenéket.

Ezt a funkciót csak a Galaxy Buds széria támogatja.

- 1 Győződjön meg róla, hogy minden telefon és Buds pár csatlakoztatva van.
A csatlakozásról további információért lásd: [Párosítás más Bluetooth-készülékekkel](#).
- 2 A barátja telefonján nyissa meg a **Beállítások** menüt, érintse meg a **Kapcsolatok** → **Bluetooth** → **Speciális beállítások** elemet, majd érintse meg a **Music Share** kapcsolót a bekapcsolásához.
A **Music Share** ikon megérintésével további funkciókat használhat, például beállíthatja, kivel osztja meg a készülékét.
- 3 A saját telefonján nyissa meg az értesítési panelt, és érintse meg a **Médiakimenet** elemet.
- 4 Érintse meg a **Music Share** ikont, és válassza ki a barátja Buds-át az észlelt készülékek listájáról.
- 5 A barátja telefonján fogadja a csatlakozási kérelmet.
Amikor a telefonján keresztül játszik le zenét, együtt hallgathatják mindkét Budson keresztül.

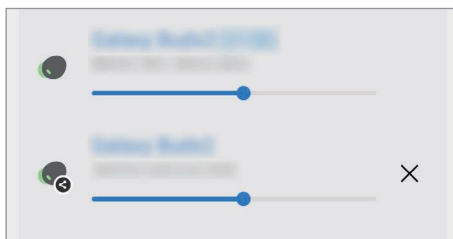

Smart View

(tükrözés tévéképernyőre)

A telefon megjelenített tartalmát nagy képernyőn is megtekintheti úgy, hogy a telefonját egy a Képernyőtükrözés funkciót támogató tévéhez vagy monitorhoz csatlakoztatja.

- 1 Nyissa meg az értesítési panelt, húzzon lefelé, majd érintse meg az  (**Smart View**) ikont.
- 2 Válasszon ki egy készüléket, amely tükrözze a telefonja képernyőjét.



Ha Smart View-val játszik le egy videót, a felbontás a TV típusától függően eltérő lehet.

Windows-kapcsolat

(a készülék használata számítógépkapcsolattal)

Csatlakoztathatja készülékét egy Windows számítógéphez, hogy azonnal hozzáférjen a készülék adataihoz, például a fényképekhez vagy üzenetekhez a számítógépen keresztül.

Amikor hívások vagy üzenetek érkeznek, azokat a számítógépen fogadhatja.



- A funkció teljes mértékű kihasználásához a Windows és a **Telefon-kapcsolat** alkalmazás legújabb verziójának használata ajánlott.
- A funkció használatához Microsoft fiók szükséges. Amikor létrehoz egy Microsoft-fiókot, bejelentkezhet minden Microsoft készülékbe és szolgáltatásba, úgy mint például a Microsoft Office alkalmazások és a Windows 10.

Csatlakozás számítógéphez

- 1 Nyissa meg a **Beállítások** menüt, és érintse meg a **Csatlakoztatott eszközök** → **Windows-kapcsolat** elemet.
- 2 A csatlakozás befejezéséhez kövesse a képernyőn megjelenő utasításokat.



A részletekért látogasson el a <https://aka.ms/setup1tw> oldalra.

Hozzáférés a készülék adataihoz és értesítéseihez számítógépen

Nyissa meg a számítógépen a **Telefon-kapcsolat** alkalmazást, és válassza ki a kívánt kategóriát.

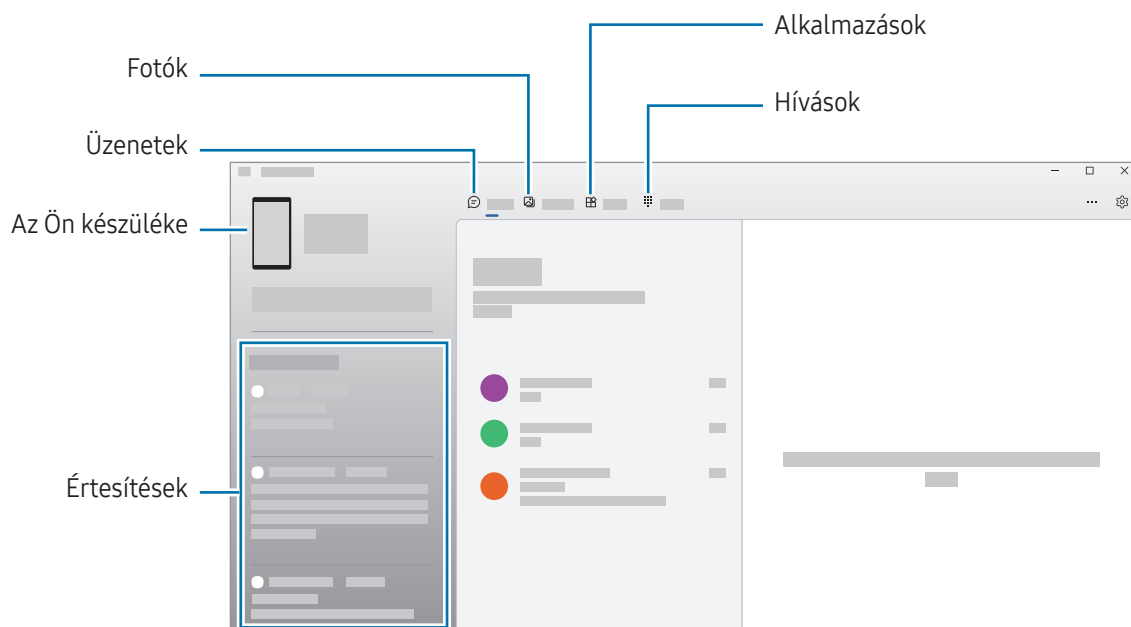

A rendelkezésre álló funkciók és menük a szoftververziótól vagy modelltől függően eltérőek lehetnek.

Samsung DeX

Bevezető

A Samsung DeXszel külső kijelzőhöz, például tévéhez vagy monitorhoz történő csatlakoztatással számítógépként használhatja a telefonját. A nagy képernyőn billentyűzet és egér segítségével végezheti el a telefonon végrehajtott feladatokat. A Samsung DeX használata közben normál módon is használhatja telefonját.

Készülékek csatlakoztatása és a Samsung DeX indítása

Vezetékes csatlakozások külső kijelzőkhöz

A telefonját HDMI-adapter (USB-C – HDMI adapter) segítségével csatlakoztathatja külső kijelzőhöz.



Kizárólag hivatalos, Samsung DeX támogatású kiegészítőket használjon a Samsung kínálatából. A nem jóváhagyott kiegészítők használatából eredő teljesítményproblémákra és meghibásodásokra a garancia nem terjed ki.

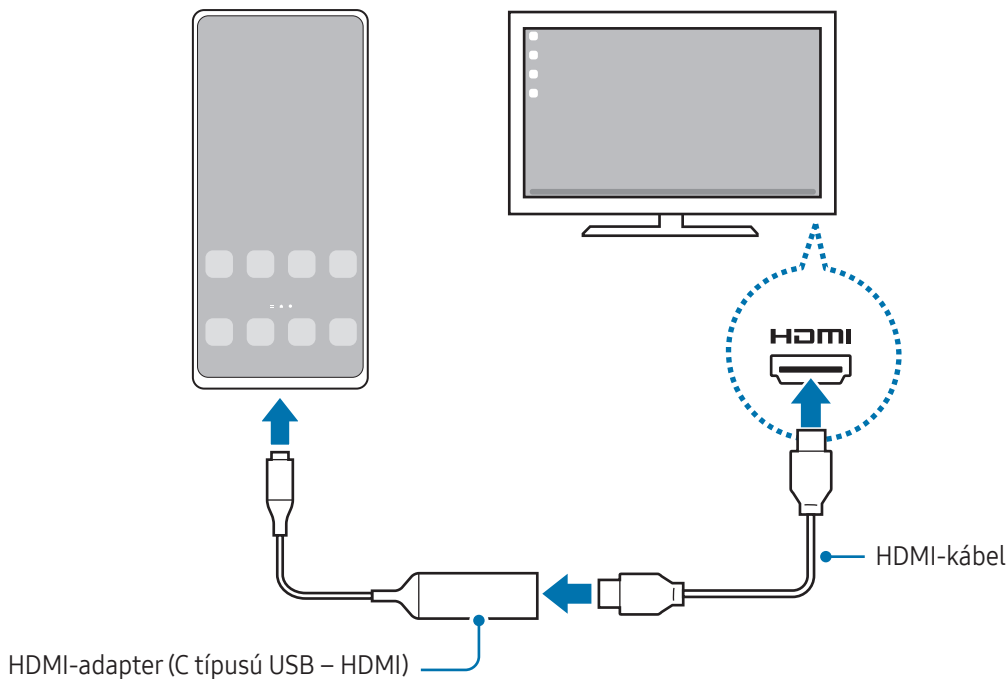

- 1 Csatlakoztasson egy HDMI-adaptert a telefonjához.
- 2 HDMI-kábellel csatlakoztassa a HDMI-adaptert egy tévé vagy monitor HDMI-csatlakozójához.

- 3 A telefonja képernyőjén érintse meg az **Indítás** lehetőséget.
A telefon képernyőjének megváltozása nélkül a Samsung DeX képernyő meg fog jelenni a csatlakoztatott tévén vagy monitoron.



Csatlakozás tévéhez vezeték nélküli módon

A Samsung DeXet úgy használhatja, hogy a telefonját vezeték nélkül csatlakoztatja tévéhez.

- 1 Nyissa meg a telefonján az értesítési panelt, simítson lefelé, majd érintse meg a  (**DeX**) ikont.
 - 2 Válasszon az észlelt készülékek listájáról egy tévét, és érintse meg a **Kezdés most** elemet. Egyes tévéket csak akkor lehet észlelni, ha a screen mirroring módjuk be van kapcsolva.
 - 3 Ha megjelenik a tévén a csatlakozási kérés ablaka, fogadja el a kérést.
 - 4 A csatlakozás befejezéséhez kövesse a képernyőn megjelenő utasításokat. A csatlakozást követően a Samsung DeX képernyő fel fog tűnni a tévén.
-  • Javasoljuk, hogy 2019 után gyártott Samsung Smart TV-t használjon.
 - Győződjön meg róla, hogy a tévé, amelyhez csatlakozni szeretne, támogatja a Screen Mirroring funkciót.

A Samsung DeX képernyő vezérlése

Külső kijelző vezérlése

Vezérlés külső billentyűzettel és egerrel

Használhat vezeték nélküli billentyűzetet/egert. További információkért olvassa el az érintett készülékhez kapott felhasználói kézikönyvet.

- Beállíthatja, hogy az egérkurzor átmozoghasson a külső kijelzőről a telefon képernyőjére is. Nyissa meg a **Beállítások** menüt, válassza ki a **Samsung DeX → Egér és érintőlap** lehetőséget, majd a bekapcsolásához válassza ki a **Mutató átvitele a tel.képernyőre** kapcsolót.
- A külső billentyűzetet is használhatja a telefon képernyőjén.

Telefon használata touchpadként

A telefont touchpadként használhatja.

A telefonján érintse meg a  ikont a navigációs sávon. Ha úgy állította be a navigációs sávot, hogy használja a **Ujjhúzásos mozdulatok**-at, nyissa meg az értesítési panelt, és érintse meg **A telefon használata touchpadként** elemet.

- Ha duplán megérinti az  ikont a touchpaden, megismerheti a touchpaddal használható gesztusokat.
- Ha a telefon tokja rendelkezik elülső fedéllel, nyissa ki azt a telefon touchpadkénti használatához. Ha az elülső fedél le van csukva, a touchpad nem működik.
- Ha a telefon kijelzője kikapcsol, nyomja meg az Oldalsó gombot, vagy érintse meg duplán a képernyőt a bekapcsolásához.

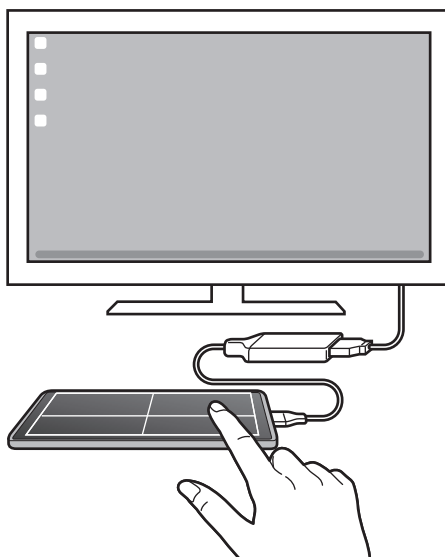

A képernyő-billentyűzet használata

Mikor szöveget gépel be üzenetküldéshez, jegyzet készítéséhez vagy más feladatokhoz, a telefon képernyőn automatikusan billentyűzet jelenik meg külső billentyűzet csatlakoztatása nélkül.

A Samsung DeX használata

A telefon funkcióit egy számítógéphez hasonló kezelőfelületen használhatja. Több alkalmazás egyidejű futtatásával egyszerre több feladatot is végezhet. Emellett telefonjának értesítéseit és állapotát is ellenőrizheti.

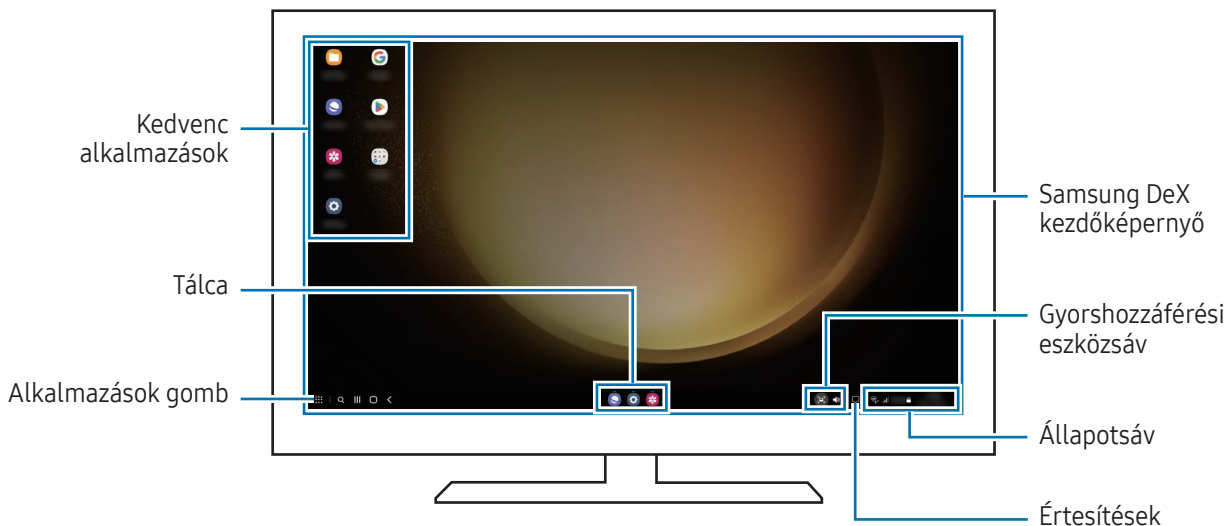

- A Samsung DeX képernyő elrendezése a csatlakoztatott készüléktől függően különböző lehet.
- A Samsung DeX indításakor vagy bezárásakor előfordulhat, hogy a futó alkalmazások bezáródnak.
- Előfordulhat, hogy a Samsung DeX használatakor bizonyos alkalmazások és funkciók nem elérhetők.
- A képernyő beállítások módosításához használja a csatlakoztatott TV vagy monitor megjelenítési beállításait.
- Az audiokimenet módosításához érintse meg az állapotsávot, válassza ki a **Médiakimenet** elemet, majd válasszon ki egy készüléket.

A Samsung DeX és az telefon egyidejű használata

A Samsung DeX használata közben egyidejűleg használhat különböző alkalmazásokat a külső kijelzőn és a telefonján.

Például míg egy videót néz a csatlakoztatott tévén vagy monitoron, üzenetküldőn beszélgethet a barátjával.

A csatlakoztatott tévén vagy monitoron nyisson meg egy olyan alkalmazást, amit a Samsung DeX képernyőn szeretne futtatni. Ezután nyisson meg egy másik alkalmazást a telefonján.

A Samsung DeX képernyő lezárása

Ha szeretné lezárni a Samsung DeX képernyőt és telefonja képernyőjét a Samsung DeX használata közben, válassza a  → **DeX zárolása** elemet.



A Samsung DeX használata közben nem tudja lezárni a Samsung DeX képernyőt és telefonja képernyőjét az Oldalsó gomb megnyomásával.

Google alkalmazások

A Google szórakoztató, közösségi és üzleti alkalmazásokat nyújt. Lehetséges, hogy némelyik alkalmazás eléréséhez Google fiókra lesz szüksége.

Az alkalmazásokkal kapcsolatos további információkat az egyes alkalmazások súgójában találhat.

- **Chrome:** információk keresése és weblapok böngészése.
- **Gmail:** e-mailek küldése és fogadása a Google Mail szolgáltatáson keresztül.
- **Térkép:** megkeresheti tartózkodási helyét a világtérképen, és hozzáférhet információkhoz az Önt körülvevő különböző helyekről.
- **YT Music:** élvezze a YouTube Music által biztosított különféle zenét és videókat. A készülékén tárolt zenegyűjteményekhez is hozzáférhet és lejátszhatja azokat.
- **Google TV:** videókat, például filmeket és televíziós műsorokat vásárolhat vagy kölcsönözhet a **Play Áruház**.
- **Drive:** tárolja tartalmait a felhőben, érje el őket bárhol és ossza meg azokat másokkal.
- **YouTube:** nézzen vagy készítsen videókat, és ossza meg azokat másokkal.
- **Fotók:** a különböző forrásokból származó fényképek és videók keresését, kezelését és szerkesztését egyetlen helyen végezheti.
- **Google:** keresés az interneten vagy az Ön készülékén.
- **Meet:** videóhívásokat indíthat, vagy videóértekezletet hozhat létre, vagy csatlakozhat hozzájuk.
- **Messages:** üzeneteket küldhet és fogadhat a készülékén vagy számítógépén, és különféle tartalmakat oszthat meg, például képeket és videókat.





Elképzeltető, hogy szolgáltatótól vagy modelltől függően egyes alkalmazások nem érhetők el.

Beállítások

Bevezető

Szabja testre a készülék beállításait.

Az Alkalmazások képernyőn érintse meg a **Beállítások** elemet. Másik lehetőségként nyissa meg az értesítési panelt, majd érintse meg a  ikont.

Ha a beállításokra kulcsszavakkal szeretne rákeresni, érintse meg a  ikont. Beállításokat a **Javaslatok** alatti címke kiválasztásával is kereshet.

Samsung account

Jelentkezzen be a Samsung fiókjába a kezeléshez.

A Beállítások képernyőn érintse meg a **Samsung account** elemet.

Kapcsolatok

Opciók

Módosíthatja a különböző kapcsolatokat, például a Wi-Fi és a Bluetooth beállításait.

A Beállítások képernyőn érintse meg a **Kapcsolatok** lehetőséget.

- **Wi-Fi:** Wi-Fi-hálózathoz csatlakozáshoz és az internet vagy más hálózati eszközök eléréséhez kapcsolja be a Wi-Fi funkciót. További információkat itt talál: [Wi-Fi](#).
- **Bluetooth:** használja a Bluetooth-kapcsolatot adatok vagy médiafájlok cseréjére más Bluetooth-kompatibilis készülékekkel. További információkat itt talál: [Bluetooth](#).
- **NFC és érintés nélküli fizetések:** beolvashatja a rövid hatótávolságú kommunikációs (NFC) címkéket, amelyek termékekkel kapcsolatos információkat tartalmaznak. Ezt a funkciót a szükséges alkalmazások letöltését követően fizetések lebonyolítására, valamint közlekedési és rendezvényjegyek vásárlására is használhatja. További információkat itt talál: [NFC és érintés nélküli fizetések](#).

- **Ultraszélessáv (UWB):** bekapcsolhatja az UWB-funkciót.
- **Repülő üzemmód:** beállíthatja, hogy a készülék kikapcsolja az összes vezeték nélküli szolgáltatását. Csak hálózaton kívüli szolgáltatásokat használhat.
 - ❗ Kövesse a légitársaság által előírt szabályokat és a légi személyzet utasításait. Amennyiben a készülék használata engedélyezett, mindig repülő üzemmódban használja.
- **SIM-kezelő:** SIM-kártya aktiválása és beállítások személyre szabása. További információkat itt talál: [SIM-kezelő](#).
- **Mobilhálózatok:** mobilhálózati beállítások konfigurálása.
- **Adathasználat:** nyomon követheti az adatforgalom mennyiségét és testreszabhatja a korlátozási beállításokat. Beállíthatja, hogy a készülék automatikusan letiltja a mobil adatkapcsolatot, ha a felhasznált mobiladat-mennyiség elérte az adott limitet.

Bekapcsolhatja az adatmegtakarító funkciót, így előzve meg, hogy egyes háttérben futó alkalmazások adatokat küldjenek vagy fogadjanak. További információkat itt talál: [Adattakarékos üzemmód](#).

Kiválaszthatja azokat az alkalmazásokat, amelyek mindig mobiladatot használjanak, még akkor is, amikor a készülék Wi-Fi-hálózatra csatlakozik. További információkat itt talál: [Csak mobilnetet használó alk.ok](#).

- **Mobil hotspot és Int.megosztás:** telefonját mobil hotspotként használhatja, megosztva telefonja mobiladat-kapcsolatát egyéb készülékekkel. A mobil hotspotról szóló további információkért lásd: [Mobil hotspot](#).
 - 👉 A funkció használata többletköltséggel járhat.
- **Egyéb kapcsolatbeállítások:** az egyéb funkciók vezérlésére szolgáló beállítások testreszabása. További információkat itt talál: [Egyéb kapcsolatbeállítások](#).

👉 Elképzelhető, hogy modelltől függően egyes funkciók nem érhetők el.

Wi-Fi

Egy Wi-Fi-hálózathoz történő csatlakozáshoz és az internet vagy más hálózati eszközök eléréséhez kapcsolja be a Wi-Fi funkciót.

Csatlakozás Wi-Fi hálózathoz

- 1 A Beállítások képernyőn érintse meg a **Kapcsolatok** → **Wi-Fi** lehetőséget, és a bekapcsolásához érintse meg a kapcsolót.
- 2 Válasszon hálózatot a Wi-Fi hálózatok listájáról.
A lakat ikonnal rendelkező hálózatok jelszót igényelnek.



- Ha a készülék egyszer már csatlakozott egy Wi-Fi hálózathoz, a készülék attól kezdve minden alkalommal jelszó kérése nélkül is újra csatlakozni fog, ha a hálózat elérhető. Ha meg szeretné akadályozni, hogy a készülék automatikusan csatlakozzon a hálózathoz, érintse meg a hálózat melletti  ikont, és a kikapcsolásához érintse meg az **Automatikus újrapcsolódás** kapcsolót.
- Ha nem sikerül megfelelően csatlakozni egy Wi-Fi hálózathoz, indítsa újra a készülék Wi-Fi funkcióját vagy a vezeték nélküli routert.

Wi-Fi-hálózat minőségi információinak ellenőrzése

Ismerje meg a Wi-Fi-hálózat minőségéről szóló információkat, például a sebességét és a stabilitását.

A Beállítások képernyőn érintse meg a **Kapcsolatok** → **Wi-Fi** lehetőséget, és a bekapcsolásához érintse meg a kapcsolót. A hálózat minőségéről szóló információk a Wi-Fi hálózatok alatt jelennek meg. Ha nem jelennek meg, érintse meg a  → **Intelligent Wi-Fi** elemet, majd a bekapcsolásához érintse meg a **Hálózatminőségi adatok mutatása** kapcsolót.



A Wi-Fi-hálózattól függően előfordulhat, hogy a minőségi információk nem jelennek meg.

Wi-Fi hálózati jelszavak megosztása

Ha kérést küld egy személynek, aki csatlakozott egy biztonságos Wi-Fi hálózatra, hogy ossza meg a jelszavát, csatlakozhat a hálózatra a jelszó megadása nélkül. Ez a funkció olyan készülékek között érhető el, amelyek kapcsolatban vannak egymással, és a másik készülék képernyője be kell legyen kapcsolva.

- 1 A Beállítások képernyőn érintse meg a **Kapcsolatok** → **Wi-Fi** lehetőséget, és a bekapcsolásához érintse meg a kapcsolót.
- 2 Válasszon hálózatot a Wi-Fi hálózatok listájáról.
- 3 Érintse meg a **Jelszó kérése** elemet.
- 4 Fogadja el a megosztási kérést a másik készüléken.
Az Ön készülékén meg kell adni a Wi-Fi jelszót, és csatlakozik a hálózatra.

Wi-Fi Direct

A Wi-Fi Direct közvetlenül csatlakoztatja a készülékeket Wi-Fi-hálózaton keresztül anélkül, hogy hozzáférési pontra lenne szükség.

- 1 A Beállítások képernyőn érintse meg a **Kapcsolatok** → **Wi-Fi** lehetőséget, és a bekapcsolásához érintse meg a kapcsolót.
- 2 Érintse meg a  → **Wi-Fi Direct** elemet.
Megjelennek az érzékelt készülékek.
Amennyiben az eszköz, amelyhez csatlakozni kíván, nem szerepel a listán, kapcsolja be az eszköz Wi-Fi Direct funkcióját.
- 3 Válassza ki a készüléket, melyhez csatlakozni szeretne.
A készülékek csatlakoztatására akkor kerül sor, amikor a másik készülék elfogadja a Wi-Fi Direct csatlakozási kérelmet.
A készülék csatlakozásának befejezéséhez válassza ki a listából a leválasztandó készüléket.



Bluetooth

Használja a Bluetooth-kapcsolatot adatok vagy médiafájlok cseréjére más Bluetooth-kompatibilis készülékekkel.

A Bluetooth használatával kapcsolatos óvintézkedések

- A Samsung nem vállal felelősséget Bluetoothos szolgáltatáson keresztül küldött vagy fogadott adatok elvesztéséből, elfogásából vagy a velük való visszaélésből fakadó károkért.
- Mindig ellenőrizze, hogy megbízható és megfelelően védett eszközökkel oszt-e meg, és ilyenektől fogad-e adatokat. Ha akadályok vannak a készülékek között a működési távolság csökkenhet.
- Egyes eszközök, főleg a Bluetooth SIG által nem tesztelt vagy nem jóváhagyott eszközök lehet, hogy nem kompatibilisek a készülékkel.
- Ne használja a Bluetooth funkciót illegális célokra (például fájlok illegális másolására, vagy kommunikációs csatornák illegális figyelésére kereskedelmi célokból). A Samsung nem vállal felelősséget a Bluetooth funkció illegális használatából adódó következményekért.

Párosítás más Bluetooth-készülékekkel

- 1 A Beállítások képernyőn érintse meg a **Kapcsolatok** → **Bluetooth** lehetőséget, és a bekapcsolásához érintse meg a kapcsolót.
Megjelennek listázva az érzékelt készülékek.
 - 2 Válassza ki a párosítani kívánt készüléket.
Ha a párosítani kívánt készülék nincs rajta a listán, állítsa a készüléket Bluetooth-párosítási módba. A részletekről a másik készülék felhasználói kézikönyvéből tájékozódhat.
-  A telefonja látható más készülékek számára, amíg a Bluetooth-beállítások képernyő nyitva van.
- 3 Fogadja el a Bluetooth-kapcsolódási kérelmet a telefonján a jóváhagyáshoz.
A készülékek csatlakoztatására akkor kerül sor, amikor a másik készülék elfogadja a Bluetooth-csatlakozási kérelmet.
A készülékek párosításának megszüntetéséhez érintse meg az adott készülék neve melletti  ikont, és érintse meg a **Párosítás megszüntetése** elemet.

Adatok küldése és fogadása

Számos alkalmazás támogatja az adatátvitelt Bluetooth-kapcsolaton keresztül. Megoszthat adatokat, például névjegyeket vagy médiafájlokat egyéb Bluetooth-készülékekkel. A következő műveletek bemutatják egy kép elküldését egy másik készülékre.

- 1 Nyissa meg a **Galéria** alkalmazást, és válasszon képet.
- 2 Érintse meg a  → **Bluetooth** lehetőséget, és válassza ki a készüléket, amelyre át kívánja küldeni a képet.
Ha a párosítani kívánt készülék nincs rajta a listán, kapcsolja be a készülék láthatóságát.
- 3 Fogadja el a Bluetooth-kapcsolat kérését a másik eszközön.

NFC és érintés nélküli fizetések

A telefonját használhatja rövid hatótávolságú kommunikációs (NFC) címkék olvasására, amelyek termékekkel kapcsolatos információkat tartalmaznak. Ezt a funkciót a szükséges alkalmazások letöltését követően fizetések lebonyolítására, valamint közlekedési és rendezvényjegyek vásárlására is használhatja.

-  A készülék tartalmaz egy beépített NFC-antennát. A készüléket kezelje körültekintően, hogy elkerülje az NFC-antenna sérülését.

Információ kiolvasása NFC-címkékből

Használja az NFC funkciót termékinformációk kiolvasására NFC-címkékből.

- 1 A Beállítások képernyőn érintse meg a **Kapcsolatok** elemet, és a bekapcsolásához érintse meg az **NFC és érintés nélküli fizetések** kapcsolót.
- 2 Helyezze a készülék hátulját az NFC-címke közelébe.
Megjelenik a címkéből származó információ.

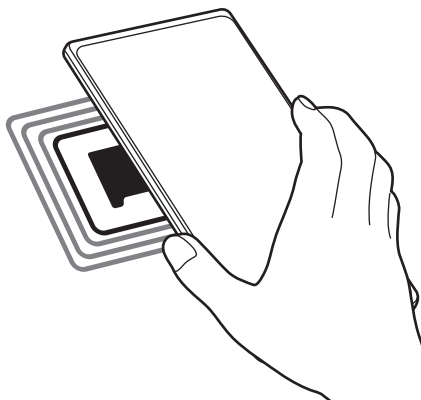

-  Győződjön meg róla, hogy a készülék be van kapcsolva és a képernyője nincs lezárva. Ellenkező esetben a készülék nem fogja olvasni az NFC-címkéket és nem fogad adatokat.

Fizetések lebonyolítása az NFC funkcióval

Mielőtt az NFC funkciót vásárlásra használhatná, regisztrálnia kell a mobil fizetési szolgáltatásra. A regisztrációra vagy a szolgáltatásra vonatkozó további információkért vegye fel a kapcsolatot szolgáltatójával.

- 1 A Beállítások képernyőn érintse meg a **Kapcsolatok** elemet, és a bekapcsolásához érintse meg az **NFC és érintés nélküli fizetések** kapcsolót.
- 2 Érintse a készülék hátulját az NFC-kártyaolvasóhoz.

Az alapértelmezett fizetési alkalmazás beállításához nyissa meg a Beállítások képernyőt, érintse meg a **Kapcsolatok** → **NFC és érintés nélküli fizetések** → **Érintés nélküli fizetések** → **Fizetés** elemet, majd válasszon alkalmazást.

-  Előfordulhat, hogy a fizetési szolgáltatási lista nem tartalmaz minden elérhető alkalmazást.
- Ha frissíti a fizetési alkalmazást vagy újat telepít, előfordulhat, hogy azok a fizetési szolgáltatások, amiket korábban használt, nem működnek megfelelően. Ha ez a helyzet, a Beállítások képernyőn érintse meg a **Kapcsolatok** → **NFC és érintés nélküli fizetések** → **Érintés nélküli fizetések** → **Fizetés** vagy **Egyebek** lehetőséget, majd válasszon egy másik alkalmazást a frissített vagy újonnan telepített alkalmazás helyett. Vagy, visszavonhatja a kiválasztott alkalmazás jelölését.

Adattakarékos üzemmód

Csökkentheti az adathasználatot, ha megtiltja, hogy egyes háttérben futó alkalmazások adatokat küldjenek vagy fogadjanak.

A Beállítások képernyőn érintse meg a **Kapcsolatok** → **Adathasználat** → **Adattakarékos üzemmód** lehetőséget, majd a bekapcsolásához érintse meg a kapcsolót.

Amikor az adatmentő funkció be van kapcsolva, az állapotsávon látható a  ikon.

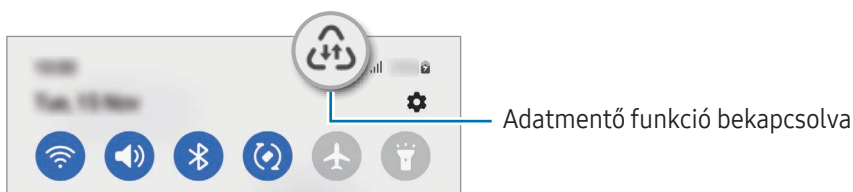

 Ha szeretné kiválasztani, mely alkalmazások forgalmazhatnak adatokat korlátozás nélkül, érintse meg az **Használhat adatot Adattakarékos üzemmódban** elemet, és válasszon alkalmazásokat.

Csak mobilnetet használó alk.ok

Válassza ki azokat az alkalmazásokat, amelyek mindig mobiladatot használjanak, még akkor is, amikor a készülék Wi-Fi hálózatra csatlakozik.



Például beállíthatja a készülékét úgy, hogy azok az alkalmazások, amelyeket biztonságban szeretne megőrizni vagy a streaming alkalmazások, amelyek szétkapcsolódhatnak, csak mobiladatot használjanak. Még akkor is, ha nem kapcsolja ki a Wi-Fi funkciót, az alkalmazások csak mobiladat használatával nyílnak meg.

A Beállítások képernyőn érintse meg a **Kapcsolatok** → **Adathasználat** → **Csak mobilnetet használó alk.ok** elemet, majd érintse meg a kívánt alkalmazások melletti kapcsolókat.

 A funkció használata többletköltséggel járhat.

Mobil hotspot

Telefonját mobil hotspotként használhatja, megosztva telefonja mobiladat-kapcsolatát egyéb készülékekkel.

- 1 A Beállítások képernyőn érintse meg a **Kapcsolatok** → **Mobil hotspot és Int.megosztás** → **Mobil hotspot** lehetőséget.
 - 2 A bekapcsolásához érintse meg a kapcsolót.
Megjelenik az állapotsávon a  ikon.
Megváltoztathatja a biztonsági szintet és a jelszót, ha megérinti a **Beállítás** elemet.
 - 3 A másik készülék képernyőjén keresse meg és válassza ki a telefonját a Wi-Fi-hálózatok listájáról.
Másik lehetőségként érintse meg a **QR-kód** elemet a mobil hotspot képernyőjén, és olvassa be a másik készüléken a QR-kódot.
-  • Ha a mobil hotspot nem található, érintse meg a telefonján a **Beállítás** elemet, és állítsa a **Sáv** értékét **2,4 GHz**-re, érintse meg a **Speciális** elemet, majd a kikapcsolásához érintse meg a **Rejtett hálózat** kapcsolót.
 - Ha bekapcsolja az **Automatikus hotspot** funkciót, megoszthatja telefonja mobiladat-kapcsolatát más készülékekkel, amelyek be vannak jelentkezve a Samsung-fiókjába.

Egyéb kapcsolatbeállítások

Testreszabhatja az egyéb kapcsolódási funkciók vezérlésére szolgáló beállításokat.

A Beállítások képernyőn érintse meg a **Kapcsolatok** → **Egyéb kapcsolatbeállítások** elemet.

- **Közelikeresés:** beállíthatja a telefonját, hogy keressen közeli készülékeket, melyekhez csatlakozhat.
- **Nyomtatás:** a készülékre telepített beépülő nyomtatómodulok beállításainak konfigurálása. Megkeresheti az elérhető nyomtatókat, vagy hozzáadhat egyet kézzel a fájlok nyomtatásához. További információkat itt talál: [Nyomtatás](#).
- **VPN:** virtuális privát hálózatok (VPN-ek) beállítása a készüléken iskola vagy vállalat privát hálózatához való csatlakozás céljára.
- **Privát DNS:** beállításával a készülék a megnövelt biztonságú privát DNS-t használja.
- **Ethernet:** Ethernet-adapter csatlakoztatásakor vezetékes hálózatot használhat, és konfigurálhatja a hálózati beállításokat.

Nyomtatás

A készülékre telepített nyomtató beépülő modulok beállításainak konfigurálása. Csatlakoztathatja a készüléket nyomtatóhoz Wi-Fi vagy Wi-Fi Direct kapcsolaton keresztül és nyomtathat képeket vagy dokumentumokat.



Bizonyos nyomtatók nem biztos, hogy kompatibilisek ezzel a készülékkel.

Nyomtatók beépülő moduljainak hozzáadása

Azon nyomtatókhoz, amelyekhez csatlakozni szeretne a készülékkel, beépülő modulokat kell telepítenie.

- 1 A Beállítások képernyőn érintse meg a **Kapcsolatok** → **Egyéb kapcsolatbeállítások** → **Nyomtatás** → **Bővítmény letöltése** lehetőséget.
- 2 Válassza ki a kívánt nyomtató beépülő modulját és telepítse.
- 3 Válassza ki a telepített nyomtató beépülő modult.
A készülék automatikusan megkeresi a készülékkel azonos Wi-Fi hálózaton lévő nyomtatókat.
- 4 Válassza ki a hozzáadni kívánt nyomtatót.



Nyomtató kézi hozzáadásához érintse meg a  → **Nyomtató hozzáadása** lehetőséget.

Tartalom nyomtatása

Tartalomhoz (például képek, dokumentumok) hozzáférés közben nyissa meg az opciók listáját, érintse meg a **Nyomtatás** →  → **Az összes nyomtató...** lehetőséget, majd válasszon nyomtatót.



A nyomtatási módok a tartalom típusától függően változhatnak.

Csatlakoztatott eszközök

A készülékkapcsolatok beállításainak módosítása.

A Beállítások képernyőn érintse meg a **Csatlakoztatott eszközök** lehetőséget.

- **Quick Share:** megváltoztathatja a Gyors megosztás beállításait. További információkat itt talál: [Quick Share](#).
- **Buds automatikus váltása:** beállíthatja a Galaxy Budsot úgy, hogy egy másik készülékről a telefonjára váltson, amikor hívást indít vagy fogad, médiát játszik le, és így tovább. Ezt a funkciót csak akkor használhatja, ha ugyanabba a Samsung-fiókba jelentkezett be a másik készülékkel, és a Galaxy Buds-ot viseli.
- **Hívás és üzenet más eszközön:** csatlakoztassa a táblagépét és telefonját azért, hogy a hívás- és üzenetküldési funkciókat használhassa a táblagépén a telefonja számával. Regisztrálnia kell és ugyanabba a Samsung-fiókba kell bejelentkeznie a táblagépével és a telefonjával. Előfordulhat, hogy bizonyos hívás- és üzenetküldési funkciók nem elérhetőek.
- **Alkalmazáshasználat folytatása más eszközökön:** használhatja a telefonja alkalmazásait más készülékeken, amelyek be vannak jelentkezve a Samsung-fiókjába.
- **Windows-kapcsolat:** azonnal hozzáférhet a készülékére mentett adatokhoz a számítógépén. További információkat itt talál: [Windows-kapcsolat](#).
- **Többcsatornós vezérlés:** egeret és billentyűzetet használhat olyan Samsung számítógéphez csatlakozva, amely támogatja ezt a funkciót a telefonon.
- **Samsung DeX:** beállíthatja a készülékét, hogy úgy használja, mint egy számítógépet. További információkat itt talál: [Samsung DeX](#).
- **Smart View:** a telefon megjelenített tartalmát nagy képernyőn is megtekintheti úgy, hogy a telefonját egy a Képernyőtükörözés funkciót támogató tévéhez vagy monitorhoz csatlakoztatja. További információkat itt talál: [Smart View](#).
- **Galaxy Wearable:** amikor készülékét viselhető készülékhez csatlakoztatja, testreszabhatja a viselhető készülék beállításait és alkalmazásait. További információkat itt talál: [Galaxy Wearable](#).
- **SmartThings:** vezérelhet és kezelhet okos készülékeket és dolgok internete (IoT) termékeket. További információkat itt talál: [SmartThings](#).
- **Android Auto:** csatlakoztathatja a készülékét egy járműhöz, és a készülék egyes funkcióit a jármű kijelzőjén vezérelheti.

Üzem módok és rutinok

Bevezető

Az aktuális tevékenysége vagy tartózkodási helye szerint válassza ki az üzemmódot, vagy adja hozzá ismétlődő használati szokásait rutinként, és használja kényelmesebb módon a készüléket.

A Beállítások képernyőn érintse meg az **Üzem módok és rutinok** lehetőséget.

Üzem módok használata

Üzem módok hozzáadása

- 1 A Beállítások képernyőn érintse meg az **Üzem módok és rutinok** → **Módok** lehetőséget.
- 2 Válassza ki a kívánt üzemmódot, vagy érintse meg a **Mód hozzáadása** lehetőséget saját üzemmódok hozzáadásához.

Üzem módok futtatása



Az üzemmódok automatikusan futnak, amikor a feltételeik teljesülnek. Manuálisan is futtathatja őket, amikor csak szeretné, a gomb megérintésével.

Az üzemmódok manuális futtatásához válassza ki a kívánt üzemmódot, majd érintse meg a **Bekapcsolás** lehetőséget.

Egy éppen futó üzemmód kikapcsolásához érintse meg az üzemmódot, majd érintse meg a **Kikapcsolás** lehetőséget.

Rutinok használata

Rutinok hozzáadása

- 1 A Beállítások képernyőn érintse meg az **Üzem módok és rutinok** → **Rutinok** lehetőséget.
- 2 Érintse meg a  ikont, és válassza ki a kívánt rutint, vagy érintse meg a  ikont saját rutinok hozzáadásához.

Ha a rutin futtatási feltételét manuálisra szeretné beállítani, érintse meg a **Indítás kézzel** lehetőséget. Ez az opció csak akkor jelenik meg, ha nincsenek beállított futtatási feltételek. Amikor megjelenik egy felugró ablak, érintse meg a **Hozzáadás** lehetőséget. Hozzáadhatja a rutint a Kezdőképernyőhöz widgetként, így közvetlenül hozzáférhet.

Rutinok futtatása

Az automatikus rutinok automatikusan futnak, amikor a feltételeik teljesülnek. A rutinokat, amelyeknél a futtatási feltétel beállítása a **Indítás kézzel**, manuálisan futtathatja a gomb megérintésével, amikor csak szeretné.

A rutinok manuális elindításához érintse meg a  ikont a futtatni kívánt rutin mellett. Vagy érintse meg a rutin widgetjét a Kezdőképernyőn.

Az éppen futó rutinok leállításához érintse meg a rutint a **Fut** menüpont alatt, majd érintse meg a **Leállítás** lehetőséget.

Hangok és rezgés

Opciók

Az eszköz által megszólaltatott hangok beállításainak módosítása.

A Beállítások képernyőn érintse meg a **Hangok és rezgés** lehetőséget.

- **Hang / Rezgés / Néma:** beállíthatja a készüléket a hangos mód, a rezgés vagy a csendes mód használatára.
- **Rezgés csengéskor:** a készülék beállítása a bejövő hívások esetén rezgésre és csengőhang lejátszására.
- **Átmeneti némítás:** a készülék beállítása a csendes mód használatára bizonyos ideig.
- **Csengőhang:** a hívásjelző csengőhang módosítása.
- **Értesítési hang:** az értesítési hang módosítása.
- **Rendszerhang:** megváltoztathatja az egyes műveletek, például a készülék töltése esetén használt hangokat.
- **Hangerő:** beállíthatja a készülék hangerejét.
- **Hívási rezgés:** megváltoztathatja a hívási rezgés beállításait.
- **Értesítő rezgés:** megváltoztathatja az értesítési rezgés beállításait.
- **Rendszer rezgése:** beállíthatja, hogy a készülék rezegjen olyan műveletekre, mint az érintőképernyő vezérlése.
- **Rezgés erőssége:** a rezgő értesítés erősségének beállítása.
- **Hangminőség és effektek:** beállíthatja a készülék hangminőségét és effektusait. További információkat itt talál: [Hangminőség és effektek](#).

- **Külön alkalmazáshang:** beállíthatja, hogy a készülék egy bizonyos alkalmazás médiahangját a másik audiokészüléken játssza le. További információkat itt talál: [Külön alkalmazáshang](#).



Elképzeltető, hogy modelltől függően egyes funkciók nem érhetőek el.

Hangminőség és effektek

Beállíthatja a készülék hangminőségét és effektusait.

A Beállítások képernyőn érintse meg a **Hangok és rezgés** → **Hangminőség és effektek** elemet.

- **Dolby Atmos:** különböző audiotípusokra, például filmekre, zenékre és beszédhangra optimalizált környezeti hang módot választhat. A Dolby Atmos-sal mozgó hangokat tapasztalhat, amelyek Ön körül áramlanak.
- **Dolby Atmos játékhoz:** tapasztalja meg játék közben a játékokra optimalizált Dolby Atmos hangot.
- **Ekvalizer:** válasszon ki egy bizonyos zenei műfajhoz tartozó opciót, és élvezze az optimalizált hangot.
- **UHQ-felbontásnövelő:** javíthatja a zene és a videók hangjának felbontását vezetékess fejhallgató használata esetén.
- **Adapt Sound:** beállíthatja az Önnek legmegfelelőbb hangot.



Modelltől függően bizonyos funkciók használatához fejhallgatót kell csatlakoztatnia.

Külön alkalmazáshang

Beállíthatja, hogy a készülék egy bizonyos alkalmazásból a csatlakoztatott Bluetooth-hangszórón vagy -fülhallgatón játsszon le médiahangokat.

Például hallgathatja a navigáció alkalmazást készüléke hangszóróján, miközben a Zene alkalmazásból zenét hallgat a jármű Bluetooth-hangszóróján.

- 1 A Beállítások képernyőn érintse meg a **Hangok és rezgés** → **Külön alkalmazáshang** elemet, és érintse meg a kapcsolót a bekapcsolásához.
- 2 Válasszon egy alkalmazást a médiahangok külön lejátszásához, majd érintse meg a Vissza gombot.
- 3 Válasszon egy készüléket a kiválasztott alkalmazás médiahangjának lejátszásához.

Értesítések

Módosítsa az értesítési beállításokat.

A Beállítások képernyőn érintse meg az **Értesítések** lehetőséget.

- **Alkalmazások értesítései:** kiválaszthatja az alkalmazásokat, amiktől értesítéseket szeretne kapni.
- **Értesítések a zárt képernyőn:** beállíthatja hogyan jelenjenek meg az értesítések a lezárt képernyőn.
- **Előugró értesítés stílusa:** kiválaszthat egy stílust a felugró értesítésekhez, és megváltoztathatja a beállításokat.
- **Ne zavarjanak:** beállításával a készülék a beállított kivételeket leszámítva némít minden hangot.
- **Speciális beállítások:** konfigurálhatja a speciális értesítési beállításokat.

Kijelző

Opciók

Módosíthatja a kijelző és a Kezdőképernyő beállításait.

A Beállítások képernyőn érintse meg a **Kijelző** lehetőséget.

- **Világos/Sötét:** a sötét üzemmód be- vagy kikapcsolása.
- **Sötét mód beállításai:** csökkentse a szem erőltetését a sötét téma alkalmazásával, amikor a készüléket éjszaka vagy sötét helyen használja. Beállíthatja a sötét mód alkalmazásának ütemezését.



Lehetséges, hogy a sötét téma nem minden alkalmazásban érhető el.

- **Fényerő:** a kijelző fényerejének beállítása.
- **Adaptív fényerő:** beállíthatja, hogy a készülék figyelje a fényerősség beállításait és hasonló fényviszonyok esetén automatikusan alkalmazza azokat.
- **Extra fényerő:** beállíthatja a kijelzőt, hogy fényesebb legyen a maximális fényerőnél. Ez a funkció csak akkor érhető el, ha kikapcsolja az **Adaptív fényerő** funkciót.
- **Simább mozgás:** változtassa meg a képernyő frissítési gyakoriságát. Nagy frissítési gyakorisággal a képernyőn történő mozgások sokkal gördülékenyebbek lesznek. További információkat itt talál: [Simább mozgás](#).

- **Szemkímélő mód:** csökkentheti szemének megerőltetését, ha korlátozza a képernyő által kibocsátott kék fény mennyiségét. Beállíthatja a funkció alkalmazásának ütemezését.
- **Képernyőmód:** a képernyőmód megváltoztatásával a kijelző színének és kontrasztjának finombeállítását végezheti el. További információkat itt talál: [A képernyőmód megváltoztatása vagy a kijelző színeinek beállítása](#).
- **Betűméret és -stílus:** a betűtípus méretének és stílusának megváltoztatása.
- **Képernyő nagyítása:** nagyobbá vagy kisebbé teheti a képernyőn lévő elemeket.
- **Képernyőfelbontás:** a képernyő felbontásának megváltoztatása. A nagyobb felbontás élénkebbé teszi a megjelenítést, azonban több akkumulátor-energiát fogyaszt. Lehetséges, hogy egyes aktuálisan futó alkalmazások bezárulnak, ha megváltoztatja a felbontást.
- **Teljes képernyős alkalmazások:** a teljes képernyős képarányban futtatni kívánt alkalmazások kiválasztása.
- **Kamerakivágás:** beállíthatja a készüléket, hogy elrejtse az elülső kamerát a képernyőről.
- **Képernyő időkorlátja:** a kijelző-háttérvilágítás kikapcsolási idejének beállítása.
- **Egyszerű üzemmód:** váltás egyszerű üzemmódba, mely révén a Kezdőképernyő elrendezése egyszerűbb lesz, az ikonjai pedig nagyobbak.
- **Edge-panelek:** az oldalsó panel beállításainak módosítása.
- **Navigációs sáv:** a navigációs sáv beállításainak módosítása. További információkat itt talál: [Navigációs sáv \(funkciógombok\)](#).
- **Védelem a véletlen érintések ellen:** beállítása esetén a készülék képernyője nem reagál az érintésekre sötét helyen, például zsebben vagy táskában.
- **Érintésérzékenység:** a képernyő érintésre való érzékenységének növelése képernyővédő fólia használatához.
- **Töltési adatok megjelenítése:** beállíthatja, hogy a készülék kikapcsolt képernyőnél megjelenítse a töltési információkat, például az akkumulátor megmaradt százalékát.
- **Képernyővédő:** a készülék beállítása töltés közben képernyővédő megjelenítésére.



Elképzelhető, hogy modelltől függően egyes funkciók nem érhetők el.

Simább mozgás

A frissítési gyakoriság azt mutatja, hogy másodpercenként hányszor frissül a képernyő. Használjon nagy frissítési gyakoriságot, hogy megelőzze a képernyő villogását, amikor képernyők között vált. A gördítés is sokkal simábban fog történni. Ha standard frissítési gyakoriságot választ, hosszabb ideig használhatja az akkumulátort.

- 1 A Beállítások képernyőn érintse meg a **Kijelző** → **Simább mozgás** elemet.
- 2 Válasszon frissítési gyakoriságot.
 - **Adaptív:** simább animációkat és görgetést érhet el, ha beállítja, hogy a képernyő a frissítési gyakoriságát automatikusan magasabb értékre állíthassa.
 - **Normál:** mindennapi helyzetekben válasszon standard frissítési gyakoriságot, hogy kevésbé merítse az akkumulátort.

A képernyőmód megváltoztatása vagy a kijelző színeinek beállítása

Megváltoztathatja a képernyőmódot vagy beállíthatja a kijelző színeit.

A képernyőmód megváltoztatása

Érintse meg a Beállítások képernyőn a **Kijelző** → **Képernyőmód** lehetőséget, és válassza ki a kívánt módot.

- **Élénk:** kijelzője szintartományának, színtelítettségének és élességének optimalizálása. Ezenkívül beállíthatja a megjelenítés színegyensúlyát színérték szerint.
- **Természetes:** természetes színtónusra állítja be a képernyőt.



- A kijelző színét csak az **Élénk** módban állíthatja be.
- Az **Élénk** mód harmadik féltől származó alkalmazásokkal nem feltétlenül kompatibilis.

A teljes képernyő színegyensúlyának optimalizálása

Optimalizálja a kijelző színét a színtónusok igényei szerinti megfelelő beállításával.

A Beállítások képernyőn érintse meg a **Kijelző** → **Képernyőmód** → **Élénk** elemet, és állítsa be a **Fehéregyensúly** alatti színekorrekciós csúszkát.

Ha a **Hideg** irányába húzza a színekorrekciós csúszkát, a kék színtónus válik erősebbé. Ha a **Meleg** irányába húzza a csúszkát, a vörös színtónus válik erősebbé.

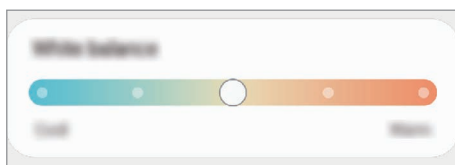

A képernyő tónusának beállítása színérték szerint

Növelje vagy csökkentse bizonyos színek tónusát a piros, zöld vagy kék értékek egyéni beállításával.

- 1 A Beállítások képernyőn érintse meg a **Kijelző** → **Képernyőmód** → **Élénk** lehetőséget.
- 2 Érintse meg a **Speciális beállítások** elemet.
- 3 Állítsa be az **R** (vörös), **G** (zöld) vagy **B** (kék) színcsúszkát a preferenciái szerint.
A képernyő színtónusa beállításra kerül.

Háttérkép és stílus

Módosíthatja a Kezdőképernyő és a zárolt képernyő háttérképét.

A Beállítások képernyőn érintse meg a **Háttérkép és stílus** lehetőséget.

Témák

Különböző témákat alkalmazhat a készüléken a Kezdőképernyő, a zárolt képernyő és az ikonok megjelenésének módosítására.

A Beállítások képernyőn érintse meg a **Témák** lehetőséget.

Kezdőképernyő

Konfigurálhatja a Kezdőképernyő beállításait, például a képernyő elrendezését.

A Beállítások képernyőn érintse meg a **Kezdőképernyő** lehetőséget.

Zárolt képernyő

Opciók

A zárolt képernyőre vonatkozó beállítások módosítása.

A Beállítások képernyőn érintse meg a **Zárolt képernyő** lehetőséget.

- **Képernyőzár típusa:** a képernyő zárolási módjának megváltoztatása.
 - **Smart Lock:** beállíthatja, hogy a készülék feloldja magát, amikor megbízható helyeket vagy készülékeket érzékel. További információkat itt talál: [Smart Lock](#).
 - **Biztonságos zárolás beállításai:** a kiválasztott zárolási mód beállításainak módosítása.
 - **Zárolt képernyő:** a zárolt képernyőn megjelenített elemek és a zárolt képernyő háttérképe beállításainak módosítása.
 - **Widgetek:** a lezárt képernyőn megjelenő elemek beállításainak módosítása, amikor megérinti az órát.
 - **A szerkesztéshez tartsa nyomva:** beállíthatja a készüléket úgy, hogy a szerkesztési lehetőségek jelenjenek meg, ha hosszan megérinti a zárolt képernyőt.
 - **Always On Display:** beállíthatja, hogy a készülék mindig megjelenítsen információkat miközben a képernyő kikapcsolt állapotban van. További információkat itt talál: [Always On Display](#).
 - **Roamingóra:** változtassa meg az órát, hogy roaming esetén mind a helyi, mind az otthoni időzónát megjelenítse a lezárt képernyőn.
 - **A zárolt képernyő:** megismerheti a képernyőlezárás verzióját és a jogi információkat.
-  • Elképzelhető, hogy szolgáltatótól vagy modelltől függően egyes funkciók nem érhetők el.
- Az elérhető lehetőségek a kiválasztott képernyőzárolási módszer típusától függően változhatnak.

Smart Lock

Beállíthatja, hogy a készülék feloldja magát és feloldva maradjon, amikor megbízható helyeket vagy készülékeket érzékel.

Például, ha beállítja otthonát megbízható helyként, amikor hazaér a készüléke érzékeli a helyszínt és automatikusan felold.

A Beállítások képernyőn érintse meg a **Zárolt képernyő** → **Smart Lock** elemet, és kövesse a képernyőn megjelenő utasításokat a beállítás befejezéséhez.

-  • Ez a funkció azután lesz használható, hogy beállít egy képernyőlezárési módot.
- Ha nem használja a készülékét négy órán át vagy amikor bekapcsolja készülékét, a képernyőt a beállított minta, PIN-kód, vagy jelszó használatával kell feloldania.

Always On Display

(információmegjelenítés, miközben a képernyő kikapcsolt állapotban van)

Böngészhet az olyan információk között, mint például az óra vagy a naptár, illetve vezérelheti a zene lejátszását a képernyőről akkor is, amikor ki van kapcsolva.

Emellett megnézheti új üzenetekről vagy nem fogadott hívásokról érkezett értesítéseit.

Az Always On Display úgy van beállítva, hogy csak akkor jelenjen meg, amikor megérinti a képernyőt. Ha meg szeretné változtatni a beállításokat úgy, hogy folyamatosan, egy adott ideig vagy akkor jelenjen meg, amikor értesítés érkezik, a Beállítások képernyőn érintse meg a **Zárolt képernyő** → **Always On Display** elemet, majd válassza ki a kívánt módot.



Az Always On Display fényereje a fényviszonyoktól függően automatikusan változhat.

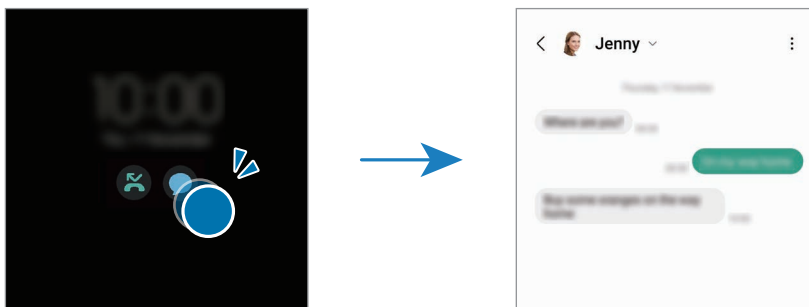

Értesítések megnyitása az Always On Display képernyőn

Amikor üzenetet kap, nem fogadott hívása van, vagy alkalmazás küld értesítést, akkor az értesítési ikonok megjelennek az Always On Display képernyőn. A hozzá tartozó értesítés ellenőrzéséhez érintse meg duplán az adott értesítési ikont.



Ha a képernyő zárva van, fel kell oldani az értesítések ellenőrzéséhez.

Az Always On Display funkció kikapcsolása

Nyissa meg az értesítési panelt, simítson lefelé, majd a kikapcsolásához érintse meg az  (Always On Display) ikont. Ha nem találja az  (Always On Display) elemet a gyorspanelen, érintse meg a  ikont és húzza át a gombot a hozzáadáshoz.

Másik lehetőségként a Beállítások képernyőn érintse meg a **Zárolt képernyő** elemet, majd a kikapcsolásához érintse meg az **Always On Display** kapcsolót.

Biztonság és adatvédelem

Opciók

Ellenőrizze a készülék biztonsági és adatvédelmi állapotát, és módosítsa a beállításait.

A Beállítások képernyőn érintse meg a **Biztonság és adatvédelem** lehetőséget.

- **Zárolt képernyő:** a zárt képernyőre vonatkozó beállítások módosítása.
- **Fiókok:** a fiókokra vonatkozó beállítások módosítása.
- **Mobil megkeresése:** a Saját mobil megkeresése funkció be- vagy kikapcsolása. Az elveszett vagy ellopott telefon követése és vezérlése érdekében megnyithatja a smarthingsfind.samsung.com weboldalt. A telefonhoz csatlakozó viselhető készülékek helyét is ellenőrizheti.
- **Alkalmazásbiztonság:** átvizsgálja az alkalmazásokat és biztonságban tartja a készülékét a rosszindulatú szoftvekekkel szemben.
- **Frissítések:** megismerheti a készülék szoftverének verzióját, és frissítéseket kereshet.
- **Személyes adatok:** módosíthatja az adatvédelmi beállításokat.
- **Biometrikus azonosítás:** megváltoztathatja a biometrikus adatok beállításait. További információkért lásd az [Arcfelismerés](#) és az [Ujjlenyomat-felismerés](#) szakaszokat.
- **Samsung Pass:** személyazonosság igazolása biometrikus adatokkal. További információkat itt talál: [Samsung Pass](#).
- **Biztonságos mappa:** készíthet biztonságos mappát a privát tartalmak és alkalmazások másoktól való védelmére. További információkat itt talál: [Biztonságos mappa](#).
- **Biztonságos Wi-Fi:** beállíthatja a készüléket, hogy védje az adatait, amikor nem biztonságos Wi-Fi hálózatokat használ. További információkat itt talál: [Biztonságos Wi-Fi](#).
- **Private Share:** fájlokat oszthat meg másokkal a blockchain technológia segítségével.
- **Samsung Blockchain Keystore:** biztonságosan kezelheti a blockchain privát kulcsát.
- **Ismeretlen alk.ok telepítése:** a készülék beállítása, hogy engedélyezze az ismeretlen forrásokból származó alkalmazások telepítését.
- **Egyéb biztonsági beállítások:** további biztonsági beállítások konfigurálása.



Elképzelhető, hogy szolgáltatótól vagy modelltől függően egyes funkciók nem érhetők el.

Arcfelismerés

Beállíthatja a készüléket, hogy arcfelismerés révén oldja fel a képernyőzárát.



- Ha az arcát használja képernyőlezárási módként, a készülék bekapcsolásakor nem használhatja az arcát a képernyő feloldására. A készülék használatához az arc regisztrálásakor beállított minta, PIN-kód vagy jelszó segítségével kell feloldania a képernyőt. Legyen óvatos, hogy a mintát, PIN-kódot vagy jelszót ne felejtse el.
- Ha a képernyőzárolási módot a **Húzás** vagy **Nincs** lehetőségre állítja, amelyek nem biztonságosak, az összes biometrikus adat törlődik.

Óvintézkedések az arcfelismerés használatához

Mielőtt az arcfelismerést használná a készülék feloldásához, tartsa észben az alábbi óvintézkedéseket.

- Előfordulhat, hogy a készüléket az Ön képéhez hasonlóan kinéző ember vagy tárgy segítségével is fel lehet oldani.
- Az arcfelismerés kevésbé biztonságos, mint a minta, a PIN-kód vagy jelszó.

A jobb arcfelismerésért

Az arcfelismerő használatakor a következőket vegye figyelembe:

- Gondolja át a rögzítés körülményeit, például visel-e szemüveget, kalapot, maszkot, szakállat vagy vastag sminket.
- Gondoskodjon a megfelelő megvilágításról, illetve a kamera tiszta legyen a rögzítés során.
- A jobb felismerés érdekében ügyeljen, hogy a kép ne legyen homályos.

Arc regisztrációja

Az arc jobb regisztrációja céljából regisztrálja beltérben, elkerülve a közvetlen napfényt.

- 1 A Beállítások képernyőn érintse meg a **Biztonság és adatvédelem** → **Biometrikus azonosítás** → **Arcfelismerés** lehetőséget.
- 2 Olvassa el a képernyőn megjelenő utasításokat, és érintse meg a **Folytat** elemet.
- 3 Állítson be egy képernyőlezárási módszert.
- 4 Helyezze az arcát a képernyőn látható kereten belülre.
A kamera beolvassa az arcot.



- Ha nem működik megfelelően az arcfelismerés, érintse meg az **Arcadatok törlése** lehetőséget a regisztrált arc törléséhez, és regisztrálja újra.
- Az arcfelismerés javításához érintse meg az **Alternatív megjelenés hozzáadása a felismerés javításához** elemet, és adjon hozzá egy alternatív kinézetet.

A képernyő feloldása arcfelismeréssel

Feloldhatja a képernyőt az arcával minta, PIN vagy jelszó használata helyett.

- 1 A Beállítások képernyőn érintse meg a **Biztonság és adatvédelem** → **Biometrikus azonosítás** → **Arcfelismerés** lehetőséget.
- 2 Oldja fel a képernyőt az előre beállított képernyőlezárási móddal.
- 3 Érintse meg a **Feloldás arccal** kapcsolót a bekapcsolásához.
- 4 Nézzon a zárolt képernyőre.
Ha az arcfelismerés sikerült, fel tudja oldani a képernyőt további képernyőfeloldási módok alkalmazása nélkül. Ha az arcfelismerés nem sikerült, használja az előre beállított képernyőfeloldási módszert.

A regisztrált arcadatok törlése

Törölheti a regisztrált arcadatokat.

- 1 A Beállítások képernyőn érintse meg a **Biztonság és adatvédelem** → **Biometrikus azonosítás** → **Arcfelismerés** lehetőséget.
- 2 Oldja fel a képernyőt az előre beállított képernyőlezárási móddal.
- 3 Érintse meg az **Arcadatok törlése** → **Eltávolít** lehetőséget.
A regisztrált arc törlésekor az összes kapcsolódó funkció is kikapcsol.

Ujjlenyomat-felismerés

Az ujjlenyomat-beolvasáshoz rögzítenie kell ujjlenyomatának adatait, és el kell tárolnia őket a készüléken.



- Előfordulhat, hogy ez a funkció nem érhető el szolgáltatótól vagy modelltől függően.
- Az ujjlenyomat-felismerés az egyes ujjlenyomatok egyediségére támaszkodva teszi biztonságosabbá készülékét. Annak valószínűsége, hogy az ujjlenyomat-érzékelő két különböző ujjlenyomatot összetéveszen, rendkívül csekély. Ritka esetekben viszont előfordulhat, hogy az érzékelő két nagyon hasonló ujjlenyomatot azonosként ismer fel.
- A vastag védőfólia befolyásolhatja a teljesítményt. Ha képernyővédő fóliát használ, ellenőrizze, hogy kompatibilis-e a képernyőbe ágyazott ujjlenyomatolvasóval. (mint például a Samsung által árult képernyővédők)
- Ha az ujjlenyomatát használja képernyőlezárási módként, a készülék bekapcsolásakor nem használhatja az ujjlenyomatát a képernyő feloldására. A készülék használatához az ujjlenyomat regisztrálásakor beállított minta, PIN-kód vagy jelszó segítségével kell feloldania a képernyőt. Legyen óvatos, hogy a mintát, PIN-kódot vagy jelszót ne felejtse el.
- Ha a készülék nem ismeri fel az ujjlenyomatát, oldja fel a készüléket az ujjlenyomat rögzítése során beállított minta, PIN-kód vagy jelszó segítségével, majd rögzítse újra az ujjlenyomatát. Ha elfelejti a mintát, a PIN-kódot, illetve a jelszót, nem fogja tudni használni a készüléket visszaállítás nélkül. A Samsung a feloldási kódok elfelejtése által okozott semmilyen adatvesztésért vagy kényelmetlenségért nem felel.
- Ha a képernyőzárolási módot a **Húzás** vagy **Nincs** lehetőségre állítja, amelyek nem biztonságosak, az összes biometrikus adat törlődik.

Az eredményes ujjlenyomat-felismeréshez

Az ujjlenyomat funkció használatakor vegye figyelembe, hogy az alábbi feltételek befolyásolhatják a funkciót:

- A ráncos vagy sebhelyes ujjlenyomatot a készülék nem biztos, hogy érzékeli.
- Előfordulhat, hogy a készülék nem ismeri fel a túl kicsi vagy vékony ujjlenyomatot.
- A felismerési teljesítmény növeléséhez regisztrálja annak az ujjának az ujjlenyomatát, amellyel a leggyakrabban műveleteket végez a készüléken.

- A készüléke beépített ujjlenyomat érzékelővel rendelkezik a képernyő alján. Gondoskodjon róla, hogy a képernyővédő vagy az érintőképernyő ne legyen megkarcolva az ujjlenyomat-érzékelő területén, illetve ne károsítsák olyan tárgyak, mint például az érmék, kulcsok, tollak vagy nyakláncok.
- Gondoskodjon róla, hogy az ujjlenyomat-érzékelő a képernyő alján, az ujjai is tiszták és szárazak legyenek.
- Ha ujjait meggörbíti vagy az ujj hegyét használja, a készülék nem ismeri fel az ujjlenyomatát. Nyomja meg a képernyőt úgy, hogy az ujjhegye elterüljön az ujjlenyomat-felismerő terület széles felületén.

Ujjlenyomatok regisztrálása

- 1 A Beállítások képernyőn érintse meg a **Biztonság és adatvédelem** → **Biometrikus azonosítás** → **Ujjlenyomatok** lehetőséget.
- 2 Olvassa el a képernyőn megjelenő utasításokat, és érintse meg a **Folytat** elemet.
- 3 Állítson be egy képernyőlezárási módszert.
- 4 Érintse meg a **Regisztráció** lehetőséget és helyezze az ujját az ujjlenyomat-érzékelőre. Miután a készülék érzékelte az ujját, emelje fel és helyezze ismét az ujjlenyomat-érzékelőre. Ismételje meg ezt a műveletet, amíg a készülék sikeresen regisztrálja az ujjlenyomatot.

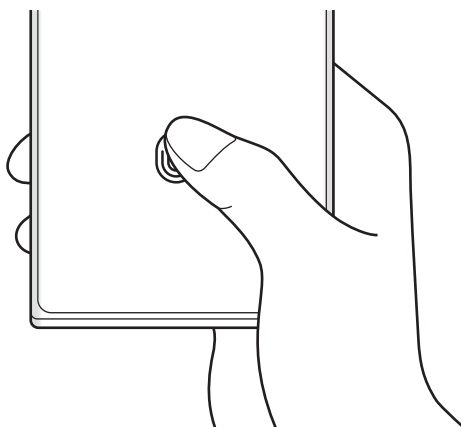

- 5 Ha befejezte ujjlenyomatainak regisztrálását, érintse meg a **Kész** lehetőséget. Ellenőrizheti, hogy regisztrálva van-e az ujjlenyomata, ha megérinti a **H.adott ujjlenyomatok ellenőrz.**

A képernyő feloldása ujjlenyomat-felismeréssel

Feloldhatja a képernyőt ujjlenyomatával minta, PIN vagy jelszó használata helyett.

- 1 A Beállítások képernyőn érintse meg a **Biztonság és adatvédelem** → **Biometrikus azonosítás** → **Ujjlenyomatok** lehetőséget.
- 2 Oldja fel a képernyőt az előre beállított képernyőlezárási móddal.
- 3 Érintse meg a **Ujjlenyomat feloldás** kapcsolót a bekapcsolásához.
- 4 Helyezze ujját az ujjlenyomat-érzékelőre a zárolt képernyőn, és a rendszer beolvassa az ujjlenyomatát.

Az ujjlenyomat-felismerés ikon beállításának módosítása

Beállíthatja a készüléket úgy, hogy megmutassa vagy elrejtse az ujjlenyomat-felismerő ikont, amikor kikapcsolt képernyőnél megérinti a képernyőt.

- 1 A Beállítások képernyőn érintse meg a **Biztonság és adatvédelem** → **Biometrikus azonosítás** → **Ujjlenyomatok** lehetőséget.
- 2 Oldja fel a képernyőt az előre beállított képernyőlezárási móddal.
- 3 Érintse meg az **Ikon mutatása kikap. k.ernyőnél** elemet, és válasszon egy opciót.

Regisztrált ujjlenyomatok törlése

A rögzített ujjlenyomatokat törölheti.

- 1 A Beállítások képernyőn érintse meg a **Biztonság és adatvédelem** → **Biometrikus azonosítás** → **Ujjlenyomatok** lehetőséget.
- 2 Oldja fel a képernyőt az előre beállított képernyőlezárási móddal.
- 3 Válassza ki a törölni kívánt ujjlenyomatot, majd érintse meg az **Eltávolít** lehetőséget.

Samsung Pass

Regisztrálja a biometrikus adatait a Samsung Pass szolgáltatásban, így igazolhatja személyazonosságát olyan szolgáltatások használatakor, amelyek bejelentkezési vagy személyes adatokat kérnek.



- A weboldalas bejelentkezési funkció csak azon weboldalakhoz érhető el, amelyeket a **Samsung Internet** alkalmazáson keresztül ér el. Előfordulhat, hogy bizonyos weboldalak nem támogatják ezt a funkciót.
- A regisztrált biometrikus adatok csak a készülékére vannak elmentve, és nincsenek szinkronizálva más készülékekkel vagy szerverekkel.

Regisztráció a Samsung Pass szolgáltatásba

A Samsung Pass használata előtt regisztrálja biometrikus adatait a Samsung Passba.

A Beállítások képernyőn érintse meg a **Biztonság és adatvédelem** → **Samsung Pass** lehetőséget. Kövesse a képernyőn megjelenő utasításokat a beállítás befejezéséhez.

Samsung fiók jelszavának ellenőrzése

A Samsung fiók jelszavának beírása helyett használhatja a regisztrált biometrikus adatait az azonosításhoz, amikor például tartalmakat vásárol a **Galaxy Store**-ből.

A Samsung Pass főképernyőjén érintse meg a  → **Beállítások** → **Fiók és szinkronizálás** elemet, majd a bekapcsolásához érintse meg a **Hitelesítés Samsung Pass használatával** kapcsolót.

Bejelentkezés weboldalakra a Samsung Pass használatával

A Samsung Pass segítségével bejelentkezhet az azonosító és jelszó automatikus kitöltését támogató weboldalakra.

- 1 A weboldal bejelentkezési oldalán adja meg az azonosítóját és a jelszót, majd érintse meg a weboldal bejelentkezési gombját.
- 2 Amikor a rendszer egy előugró ablakban rákérdez, hogy el kívánja-e menteni a bejelentkezési adatait, jelölje be a **Bejelentkezés a Samsung Pass használatával** elemet, és érintse meg a **Megjegyzi** lehetőséget.

Bejelentkezés alkalmazásokba a Samsung Pass használatával

A Samsung Pass segítségével bejelentkezhet az azonosító és jelszó automatikus kitöltését támogató alkalmazásokba.

- 1 Az alkalmazás bejelentkezési oldalán adja meg az azonosítóját és a jelszót, majd érintse meg az alkalmazás bejelentkezési gombját.
- 2 Ha megjelenik egy előugró ablak, amely megkérdezi, hogy menteni szeretné-e a bejelentkezési adatokat, érintse meg a **Mentés** lehetőséget.

Bejelentkezési adatok kezelése

Megismerheti a Samsung Pass szolgáltatáshoz beállított weboldalak és alkalmazások listáját és kezelheti a bejelentkezési adatokat.

- 1 A Samsung Pass főképernyőjén érintse meg az **Alk.ok/webhelyek** elemet, majd válasszon egy weboldalt vagy alkalmazást a listáról.
- 2 Érintse meg a **Szerkesztés** lehetőséget, és módosítsa az azonosítóját, jelszavát, illetve a weboldal vagy alkalmazás nevét.
A bejelentkezési információk törléséhez érintse meg a **Törlés** elemet.

A Samsung Pass használata weboldallal és alkalmazásokkal

Amikor olyan weboldalakat vagy alkalmazásokat használ, amelyek támogatják a Samsung Pass szolgáltatást, bejelentkezhet a Samsung Pass segítségével.

A Samsung Pass szolgáltatást támogató weboldalak és alkalmazások listájának megismeréséhez a Samsung Pass főképernyőjén érintse meg a  → **Beállítások** → **Partnerek** elemet. Ha nincsenek a Samsung Pass szolgáltatást támogató weboldalak vagy alkalmazások, a **Partnerek** elem nem jelenik meg.



- Az elérhető weboldalak és alkalmazások a szolgáltatótól vagy modelltől függően eltérőek lehetnek.
- A Samsung nem vállal felelősséget semmilyen veszteségért vagy kellemetlenségért, amely abból ered, hogy weboldalakra vagy alkalmazásokba a Samsung Pass szolgáltatáson keresztül jelentkezett be.

Személyes adatai automatikus bevitele

Használhatja a Samsung Pass szolgáltatást arra, hogy bevigye a személyes adatait, például a címét vagy a bankkártyaadatokat olyan alkalmazásokba, amelyek támogatják az automatikus kitöltést.

- 1 A Samsung Pass főképernyőjén válasszon ki egy opciót a **Privát adatok** alatt.
- 2 Adja meg az adatokat, és érintse meg a **Mentés** lehetőséget.
Ettől kezdve használhatja a Samsung Pass-ban regisztrált biometrikus adatait, amikor személyes adatokat visz be automatikusan a támogatott alkalmazásokban.

A Samsung Pass adatainak törlése

Törölheti biometrikus adatait, bejelentkezési adatait és a Samsung Passba regisztrált alkalmazások adatait.

A Samsung Pass főképernyőjén érintse meg a  → **Beállítások** → **A Samsung Passt használó összes eszköz megtekintése** →  → **Samsung Pass elhagyása**.



- A Samsung fiókja aktív marad.
- A Samsung fiókjába bejelentkezett más készülékeken lévő Samsung Pass adatok is törlődnek.



Biztonságos mappa

A Biztonságos mappa megelőzi, hogy privát tartalmához és alkalmazásaihoz, például a fényképekhez és a névjegyekhez mások hozzá tudjanak férni. A privát tartalmak és alkalmazások biztonságát akkor is megőrizheti, ha a készülék fel van oldva.





- A Biztonságos mappa egy elkülönített területű, biztonságos tárhely. A Biztonságos mappába helyezett adatok nem vihetők át más eszközökre jóvá nem hagyott megosztási módszereken keresztül, például USB vagy Wi-Fi Direct használatával. Ha valaki megpróbálja testreszabni az operációs rendszert vagy módosítani a szoftvereket, a Biztonságos mappa automatikusan lezár, és megnyitása lehetetlenné válik. Mielőtt adatait elmentené a Biztonságos mappába, mindenképpen készítsen róluk másik helyre másolatot.

Biztonságos mappa beállítása

- 1 Nyissa meg a **Beállítások** menüt, és érintse meg a **Biztonság és adatvédelem** → **Biztonságos mappa** lehetőséget.
 - 2 Kövesse a képernyőn megjelenő utasításokat a beállítás befejezéséhez.
Amikor megjelenik egy felugró ablak, amely megkérdezi, hogy vissza kívánja-e állítani a Biztonságos mappa zárolásának típusát a Samsung-fiókjával, érintse meg az **Aktiválás** lehetőséget. Ha elfelejtette a zárolás típusát, visszaállíthatja azt a Samsung-fiókja segítségével. Ha nem kapcsolja be ezt a funkciót, nem tudja visszaállítani a zárolás típusát, ha elfelejtette azt.
Amikor a beállítás befejeződik, megjelenik a Biztonságos mappa képernyő, és a Biztonságos mappa alkalmazás ikonját () hozzáadjuk az Alkalmazások képernyőhöz.
- Amikor a **Biztonságos mappa** alkalmazás zárolva van, az előre beállított zárolási mód használatával fel kell oldania azt.
 - Ha módosítani szeretné a Biztonságos mappa nevét vagy ikonját, érintse meg a  → **Testreszabás** elemet.

Biztonságos mappa automatikus lezárási feltételének beállítása

- 1 Nyissa meg a **Biztonságos mappa** alkalmazást, majd érintse meg a  → **Beállítások** → **A Biztonságos mappa auto. zárolása** lehetőséget.
 - 2 Válasszon zárolási opciót.
- A Biztonságos mappa manuális lezárásához érintse meg a  → **Zárolás és kilépés** elemet.

Tartalom áthelyezése a Biztonságos mappába

Tartalmakat, például fényképeket és videókat helyezhet át a Biztonságos mappába. A következő műveletek során példaképpen egy képet helyezünk át az alapértelmezett tárhelyről a Biztonságos mappába.

- 1 Nyissa meg a **Biztonságos mappa** alkalmazást, és érintse meg a  → **Fájlok hozzáadása** elemet.
- 2 Érintse meg a **Képek** lehetőséget, jelölje be az áthelyezni kívánt képeket, majd érintse meg a **Kész** lehetőséget.
- 3 Érintse meg az **Áthelyezés** lehetőséget.
A kijelölt elemek törölődnek az eredeti mappából, és átkerülnek a Biztonságos mappába. Elemek másolásához érintse meg a **Másolás** lehetőséget.

- A tartalom másolásának módja a tartalom típusától függően változhat.

Tartalom kiemelése a Biztonságos mappából

A Biztonságos mappában lévő tartalmak áthelyezhetők az alapértelmezett tárhely megfelelő alkalmazásába. A következő példában egy képet helyezünk át a Biztonságos mappából az alapértelmezett tárhelyre.

- 1 Nyissa meg a **Biztonságos mappa** alkalmazást, majd érintse meg a **Galéria** lehetőséget.
- 2 Válasszon ki egy képet és érintse meg az  → **Áthelyezés a következőn kívül: Biztonságos mappa** lehetőséget.
A kiválasztott elemek átkerülnek az alapértelmezett tárhelyen belüli **Galéria** alkalmazásba.

Alkalmazások hozzáadása

Hozzáadhat alkalmazást, amelynek használatára a Biztonságos mappában fog sor kerülni.

- 1 Nyissa meg a **Biztonságos mappa** alkalmazást, majd érintse meg a  ikont.
- 2 Jelöljön be a készülékre telepített egy vagy több alkalmazást, és érintse meg a **Hozzáad** lehetőséget.

Alkalmazások eltávolítása a Biztonságos mappából

Érintse meg hosszan a törölni kívánt alkalmazást, majd érintse meg az **Eltávolítás** lehetőséget.

Fiókok hozzáadása

Hozzáadhatja Samsung, Google vagy egyéb fiókját, hogy vegyenek részt a Biztonságos mappában található alkalmazások szinkronizálásában.

- 1 Nyissa meg a **Biztonságos mappa** alkalmazást, és érintse meg a  → **Beállítások** → **Fiókok kezelése** → **Fiók hozzáadása** lehetőséget.
- 2 Válasszon fiók szolgáltatást.
- 3 A fiók beállításának befejezéséhez kövesse a képernyőn megjelenő utasításokat.

Biztonságos mappa elrejtése

A Biztonságos mappára mutató parancsikont elrejtheti az Alkalmazások képernyőről.

Nyissa meg a **Biztonságos mappa** alkalmazást, érintse meg a  → **Beállítások** elemet, majd a kikapcsolásához érintse meg a **Biztonságos mappa felvétele az Alkalmazások képernyőre** kapcsolót.

Másik lehetőségként nyissa meg az értesítési panelt, simítson lefelé, majd a funkció kikapcsolásához érintse meg a  (**Bizt. mappa**) elemet. Ha nem találja a  (**Bizt. mappa**) elemet a gyorspanelen, érintse meg a  ikont és húzza át a gombot a hozzáadáshoz.

Ha újra meg szeretné jeleníteni a biztonságos mappát, nyissa meg a **Beállítások** alkalmazást, érintse meg a **Biztonság és adatvédelem** → **Biztonságos mappa** elemet, majd a bekapcsolásához érintse meg a **Biztonságos mappa felvétele az Alkalmazások képernyőre** kapcsolót.

Biztonságos mappa eltávolítása

Eltávolíthatja a Biztonságos mappát a benne található tartalmakkal és alkalmazásokkal együtt.

Nyissa meg a **Biztonságos mappa** alkalmazást és érintse meg a  → **Beállítások** → **Egyéb beállítások** → **Eltávolítás** lehetőséget.

Ha a Biztonságos mappa eltávolítása előtt biztonsági mentést szeretne készíteni a tartalmáról, jelölje be a **Médiafájlok áthelyezése a Biztonságos mappán kívülre** lehetőséget, majd érintse meg az **Eltávolítás** lehetőséget. A Biztonságos mappába mentett adatokhoz való hozzáféréshez nyissa meg a **Saját fájlok** alkalmazást, majd érintse meg a **Belső tárhely** → **Download** → **Secure Folder** elemet.



A **Samsung Notes** alkalmazásba mentett jegyzeteket a rendszer nem menti.

Biztonságos Wi-Fi

A Biztonságos Wi-Fi egy olyan szolgáltatás, amely biztonságossá teszi a Wi-Fi hálózati kapcsolatát. Titkosítja a Wi-Fi hálózatot használó adatokat, és letiltja a nyomkövető alkalmazásokat és weboldalakat, hogy biztonságosan tudja használni a Wi-Fi hálózatokat. Ha például nem biztonságos Wi-Fi hálózatot használ nyilvános helyen, például kávézóban vagy reptéren, a Biztonságos Wi-Fi automatikusan bekapcsolódik, hogy senki se tudja meghackelni a bejelentkezési adatait, vagy nyomon követni az alkalmazásokban vagy weboldalakon végzett tevékenységét.

A Beállítások képernyőn érintse meg a **Biztonság és adatvédelem** → **Biztonságos Wi-Fi** elemet, és kövesse a képernyőn megjelenő utasításokat a beállítás befejezéséhez.

Amikor a biztonságos Wi-Fi be van kapcsolva, az állapotsávon látható a  ikon.



- A funkció használata a Wi-Fi hálózat sebességének csökkenését eredményezheti.
- Előfordulhat, hogy ez a funkció a Wi-Fi-hálózattól, szolgáltatótól vagy modelltől függően nem elérhető.

Alkalmazások kiválasztása a Biztonságos Wi-Fi segítségével történő védelemre

Kiválaszthatja azokat az alkalmazásokat, amelyeket a Biztonságos Wi-Fi segítségével szeretne megvédeni, így biztonságban tudhatja az adatait, mint például a jelszavát vagy az alkalmazásokban végzett tevékenységét, a mások általi hozzáféréstől.

A Beállítások képernyőn érintse meg a **Biztonság és adatvédelem** → **Biztonságos Wi-Fi** →  → **Beállítások** → **Védett alkalmazások** elemet, és érintse meg a kapcsolókat azon alkalmazások mellett, amelyeket a Biztonságos Wi-Fi segítségével szeretne megvédeni.



Bizonyos alkalmazások nem biztos, hogy támogatják ezt a funkciót.

Védelmi csomag vásárlása

A Wi-Fi hálózatokhoz havonta ingyenes védelmi csomagot kap. Fizetős védelmi csomagokat is vásárolhat, hogy korlátlan sávszélességű védelme legyen korlátozott ideig.

- 1 Érintse meg a Beállítások képernyőn a **Biztonság és adatvédelem** → **Biztonságos Wi-Fi** elemet.
- 2 Érintse meg a **Védelmi csomag** → **Csomagváltás** elemet, és válassza ki a kívánt védelmi csomagot.



Bizonyos védelmi csomagok esetén a Samsung fiókjába bejelentkezett másik készülékre is átviheti a védelmi csomagot.

- 3 Kövesse a képernyőn megjelenő utasításokat a vásárlás befejezéséhez.

Hely

A helyinformáció jogosultságok beállításainak módosítása.

A Beállítások képernyőn érintse meg a **Hely** lehetőséget.

- **Alkalmazásengedélyek:** megismerheti az alkalmazások listáját, amelyeknek van jogosultsága hozzáférni a készülék helyéhez, és szerkesztheti a jogosultsági beállításokat.
- **Helymeghatározás:** beállíthatja, hogy a készülék a Wi-Fi vagy a Bluetooth funkció használatával pontosabban határozza meg a helyadatokat akkor is, ha ezek a funkciók ki vannak kapcsolva. A készüléke által használt helymeghatározó szolgáltatásokat ellenőrizheti is.
- **Közelmúltbeli hozzáférés:** az aktuális helyadatokat lekérő alkalmazások megismerése.

Biztonság és vészhelyzetek

Kezelheti az orvosi adatait és a vészhelyzeti kapcsolatait. A vészhelyzeti funkciók, úgy mint például a vezeték nélküli vészhelyzeti riasztások, beállításait is módosíthatja.

A Beállítások képernyőn érintse meg a **Biztonság és vészhelyzetek** lehetőséget.

- **Orvosi adatok:** adja meg az orvosi adatait.
- **Segélykérési névjegyek:** hozzáadhatja vészhelyzeti kapcsolatait.
- **Sürgősségi SOS:** beállíthatja a készüléket úgy, hogy az Oldalsó gomb ötszöri megnyomására segélyhívást indítson az előre beállított számra.
- **Vészhelyzeti megosztás:** beállíthatja a készüléket úgy, hogy egy bizonyos ideig küldjön információkat, például a tartózkodási helyéről vagy a készülék akkumulátorának lemerüléséről szóló értesítéseket a vészhelyzeti kapcsolattartóknak.
- **Helyszolgáltatások vészhelyzetben:** bekapcsolhatja a Vészhelyzeti helymeghatározó szolgáltatás (ELS) funkciót.
- **Vezeték nélküli vészjelzések:** megváltoztathatja a vezeték nélküli vészhelyzeti riasztások beállításait.



Elképzelhető, hogy modelltől függően egyes funkciók nem érhetőek el.

Fiókok és biztonsági mentés

Opciók

Szinkronizálhatja, mentheti vagy visszaállíthatja a készülék adatait a Samsung Cloud segítségével. Emellett bejelentkezhet fiókokba, például a Samsung- vagy a Google-fiókba, illetve átvihet adatokat más készülékekre vagy áthozhat adatokat más készülékekről a Smart Switch funkción keresztül.

A Beállítások képernyőn érintse meg a **Fiókok és biztonsági mentés** lehetőséget.

- **Fiókok kezelése:** Samsung, Google vagy egyéb fiókja hozzáadása szinkronizálás céljára.
- **Samsung Cloud:** szinkronizálja adatait és beállításait, készítsen azokról biztonsági mentést, és állítsa vissza az előző készüléke adatait és beállításait akkor is, ha az nincs már meg. További információkat itt talál: [Samsung Cloud](#).

- **Google Drive:** tartsa biztonságban személyes adatait, alkalmazásadatait és beállításait a készüléken. Érzékeny adatairól biztonsági másolatot készíthet. Adatok biztonsági mentéséhez be kell jelentkeznie Google-fiókjába.
- **Smart Switch:** megnyithatja a Smart Switch alkalmazást, és adatokat hozhat át az előző készülékéről. További információkat itt talál: [Adatátvitel a korábbi készülékről \(Smart Switch\)](#).



Rendszeresen készítsen biztonsági mentést az adatairól biztonságos helyre, például a Samsung Cloudba vagy számítógépre, s így vissza tudja állítani az adatokat, ha az adatok megsérülnek vagy elvesznek, vagy ha véletlenül visszaállította a készülék gyári beállításait.

Samsung Cloud

Biztonsági mentést készíthet a készüléke adatairól a Samsung Cloudba, és később visszaállíthatja azokat.

Adatok biztonsági mentése

Biztonsági mentést készíthet a készüléke adatairól a Samsung Cloudba.

- 1 A Beállítások képernyőn érintse meg a **Fiókok és biztonsági mentés** elemet, és érintse meg a **Samsung Cloud** alatt az **Adatok biztonsági mentése** elemet.
- 2 Érintse meg a menteni kívánt elemek melletti kapcsolókat, majd érintse meg a **Biztonsági mentés most** elemet.
- 3 Érintse meg a **Kész** lehetőséget.



- Egyes adatok nem kerülnek mentésre. Annak ellenőrzéséhez, hogy mely adatok kerülnek mentésre, a Beállítások képernyőn érintse meg a **Fiókok és biztonsági mentés** elemet, és érintse meg a **Samsung Cloud** alatt az **Adatok biztonsági mentése** elemet.
- A Samsung Cloudban a más készülékeihez mentett adatok ellenőrzéséhez a Beállítások képernyőn érintse meg a **Fiókok és biztonsági mentés** → **Adatok helyreállítása** ikont, és válassza ki a kívánt készüléket.

Adatok visszaállítása

Visszaállíthatja az elmentett adatait a Samsung Cloudból a készülékére.

- 1 A Beállítások képernyőn érintse meg a **Fiókok és biztonsági mentés** lehetőséget.
- 2 Érintse meg az **Adatok helyreállítása** elemet, és válassza ki a kívánt készüléket.
- 3 Jelölje be a visszaállítani kívánt elemeket, és érintse meg a **Visszaállítás** elemet.

Google

Konfigurálja a Google által nyújtott némelyik funkció beállításait.

A Beállítások képernyőn érintse meg a **Google** lehetőséget.

Speciális funkciók

Opciók

Bekapcsolhat speciális funkciókat és módosíthatja a beállításait.

A Beállítások képernyőn érintse meg a **Speciális funkciók** lehetőséget.

- **Labs:** használhatja a készülék új funkcióit.
- **S Pen:** módosíthatja az S Pen használatához elérhető beállításokat. További információkat itt talál: [S Pen \(Galaxy S23 Ultra\)](#).
- **Oldalsó gomb:** válasszon ki egy alkalmazást vagy funkciót, amelyet az Oldalsó gomb segítségével szeretne elindítani. További információkat itt talál: [Az Oldalsó gomb beállítása](#).
- **Kéz- és egyéb mozdulatok:** bekapcsolhatja a mozgási funkciót, és konfigurálhatja a beállításait. További információkat itt talál: [Kéz- és egyéb mozdulatok](#).
- **Egykezes mód:** bekapcsolhatja az egykezes működési módot, hogy egy kézzel történő használat esetén kényelmesen tudja használni a készüléket.
- **Intelligens javaslatok:** beállíthatja a készüléket úgy, hogy elemezze a kulcsfontosságú információkat a kiválasztott szövegben vagy beérkezett üzenetben, úgy mint az eseményeket és címeket, és javasolja, hogy adja azokat hozzá a naptárhoz eseményekként vagy használja a hozzájuk kapcsolódó alkalmazásokat. Hasznos műveleti javaslatokat vagy beírandó szövegeket is kaphat az alkalmazáshasználati előzményei alapján.
 Az összegyűjtött információt csak ebben a készülékben tároljuk és használjuk a személyes adatai védelme érdekében.
- **Képernyőfotó és a képernyőfelvétel:** a képernyőképek és képernyőfelvétel beállításainak megváltoztatása.
- **Névjegyek megjelenítése tartalom megosztásakor:** beállíthatja a készüléken, hogy a megosztási opciók panelen megjelenjenek azok, akikkel kommunikált, hogy így közvetlenül oszthasson meg tartalmakat.

- **Videohívási effektek:** beállíthatja, hogy azt a funkciót használja, amelyik megváltoztatja a hátteret vagy blokkolja a háttérzajt a videóhívások alatt. További információkat itt talál: [Videóhívási effektek](#).
 - Ez a funkció csak bizonyos alkalmazásokban érhető el.
 - Elképzelhető, hogy modelltől függően egyes funkciók nem érhetőek el.
- **Game Launcher:** a Game Launcher bekapcsolása. További információkat itt talál: [Game Launcher](#).
- **Videó fényereje:** a videók képminőségének javítása, fényesebb és élénkebb színeket biztosítva.
 - Lehetséges, hogy ez a funkció nem minden alkalmazásban érhető el.
- **Dual Messenger:** telepítse a második alkalmazást és használjon két különböző fiókot egyazon üzenetküldő alkalmazáshoz. További információkat itt talál: [Dual Messenger](#).
 - Elképzelhető, hogy szolgáltatótól vagy modelltől függően egyes funkciók nem érhetőek el.

Kéz- és egyéb mozdulatok

Bekapcsolhatja a mozgási funkciót, és konfigurálhatja a beállításait.

A Beállítások képernyőn érintse meg a **Speciális funkciók** → **Kéz- és egyéb mozdulatok** lehetőséget.

- **Ébresztés felemeléssel:** beállítása esetén a készülék bekapcsolja a képernyőt, amikor felemeli.
- **Képernyő-bekapcs. két érintéssel:** beállításával a készülék bekapcsolja a képernyőt, ha a képernyő kikapcsolt állapotában bárhol duplán megérinti azt.
- **Képernyő-kikapcs. két érintéssel:** beállításával a készülék kikapcsolja a képernyőt, ha duplán megérint egy üres területet a Kezdőképernyőn vagy a lezárt képernyőn.
- **Képernyő aktív megtekintésnél:** a készülék kijelzője nem kapcsol ki, amíg Ön nézi.
- **Jelzés a telefon felemeléskor:** beállításával jelzést kaphat a készülék kézbevételekor, ha nem fogadott hívása vagy új üzenete van.
 - Ez a funkció nem mindig működik, ha a képernyő be van kapcsolva, vagy ha a készülék egyetlen felületen van.

- **Némítás mozdulatokkal:** beállításával a készülék mozdulatok vagy gesztusok esetén bizonyos hangokat elnémít.
- **Felvétel tenyérhúzással:** beállításával a készülékkel úgy készíthet képernyőképet, hogy a tenyerét balra vagy jobbra áthúzza a képernyőn. Az elkészült képeket a **Galéria** alkalmazásban ellenőrizheti. Bizonyos alkalmazások és funkciók használata közben nem lehet képernyőképet készíteni.



A készülék erős rázása vagy ütése egyes érzékelőt használó funkcióknál akaratlan adatbevitelt okozhat.

Videóhívási effektek

Olyan funkciókat használhat, amelyek megváltoztatják a háttérrel vagy blokkolják a háttérzajt a videóhívások alatt.

A Beállítások képernyőn érintse meg a **Speciális funkciók** → **Videóhívási effektek** lehetőséget, majd a bekapcsolásához érintse meg a kapcsolót. Az  ikon hozzáadódik a videóhívási alkalmazás képernyőjéhez.

A videóhívási effektusok használata

A videóhívási alkalmazások képernyőn, érintse meg az  ikont.

- **Teljes visszaállítás:** a beállítások alaphelyzetbe állítása.
- **Háttér:** a háttér megváltoztatása vagy elmosása videóhívások alatt.
- **Arc:** alkalmazhat szépségeffektusokat az arcon.
- **Színtónus:** állíthat a képernyő színtónusán és fényerején.
- **Automatikus keretezés:** az automatikus keretezési funkció be- vagy kikapcsolása. Ha bekapcsolja ezt a funkciót, a készülék automatikusan változtatja a felvételi szöveget és a zoomot amiatt, hogy a videóhívás alatt felismeri és nyomon követi az embereket.
- **Mikrofon üzemmód:** blokkolja a háttérzajt a tisztább hangzásért.
 - **Normál:** eltávolítja a zajt, amitől a hangzás olyan lesz, mint egy normál hanghívás.
 - **Hangfókusz:** az elülső kamera irányából jövő hangra fókuszál.
 - **Minden hang:** minden hangot továbbít Ön körül, például a zene hangjait is.
-  : kiválaszthat és hozzáadhat háttérszíneket vagy képeket, amiket a videóhívások alatt használhat.





- Elképzelhető, hogy modelltől függően egyes funkciók nem érhetők el.
- Bizonyos funkciók csak az elülső kamera használata esetén elérhetők.

Dual Messenger

Telepítse a második alkalmazást és használjon két különböző fiókot egyazon üzenetküldő alkalmazáshoz.

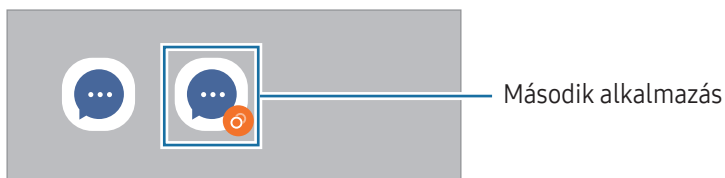
- 1 A Beállítások képernyőn érintse meg a **Speciális funkciók** → **Dual Messenger** lehetőséget. Megjelennek a támogatott alkalmazások.
- 2 Érintse meg a kívánt alkalmazás kapcsolóját a második alkalmazás telepítéséhez. A második alkalmazás telepítése megtörténik. A második alkalmazás ikonja  jellel jelenik meg.



-  • A kettős üzenetküldő funkció az alkalmazás függvényében nem biztos, hogy elérhető.
- Az alkalmazás egyes funkciói esetenként a második alkalmazásra korlátozódnak.

Második alkalmazás eltávolítása

- 1 A Beállítások képernyőn érintse meg a **Speciális funkciók** → **Dual Messenger** lehetőséget.
- 2 Érintse meg az eltávolítani kívánt alkalmazás kapcsolóját, és érintse meg az **Eltávolítás** elemet. A második alkalmazással kapcsolatos összes adat törlődik.

-  Ha eltávolítja az első alkalmazást, a második alkalmazás is törlődik.

Digitális jóllét és szülői felügyelet

Ellenőrizheti a készüléke használati előzményeit, és olyan funkciókat használhat, amelyek megakadályozzák, hogy a készüléke beleavatkozzon az életébe. Beállíthatja a szülői felügyeletet is a gyerekei számára, és irányíthatja a digitális fogyasztásukat.

A Beállítások képernyőn érintse meg a **Digitális jóllét és szülői felügyelet** elemet.

- **Képernyőidőcél:** beállíthat egy célt, mennyi ideig használja a készülékét naponta.
- **Alkalmazásidőzítők:** korlátozhatja minden egyes alkalmazás napi használati idejét egy időzítő beállításával. A korlát elérésekor az alkalmazás kikapcsolódik, így nem használható tovább.
- **Vezetésfigyelő:** bekapcsolhatja a vezetésfigyelőt, hogy figyelemmel kísérje, mennyi ideig használja a készüléket vezetés közben.
- **Hangerőfigyelő:** bekapcsolhatja a hangerőfigyelőt, hogy védje a hallását.
- **Szülői felügyelet:** irányítsa a gyerekei digitális fogyasztását.

Akku- és eszközkarbantartó

Bevezető

A készülék karbantartási funkciója áttekintést ad a készülék akkumulátorának állapotáról, a tárhelyről, a memóriáról és a rendszerbiztonságról. Optimalizálhatja is a készüléket.

A készülék optimalizálása

A Beállítások képernyőn érintse meg az **Akku- és eszközkarbantartó** → **Optimalizálás most** elemet.

A gyors optimalizálási funkció a következőkön keresztül növeli a készülék teljesítményét.

- A háttérben futó alkalmazások bezárása.
- Abnormális akkumulátorhasználat kezelése.
- Összeomlott alkalmazások és vírusok keresése.

Akkumulátor

Ellenőrizze az akkumulátor töltöttségi szintjét és a fennmaradó használati időt. Az alacsony töltöttségi szintű készülékek takarékoskodhatnak az akkumulátor energiájával az energiatakarékos funkciók bekapcsolásával.

A Beállítások képernyőn érintse meg az **Akku- és eszközkarbantartó** → **Akkumulátor** elemet.

- **Energiatakarékosság:** bekapcsolhatja az energiatakarékos módot annak érdekében, hogy megnövelje az akkumulátor élettartamát.
- **Háttérbeli használat korlátai:** korlátozza az olyan alkalmazások akkumulátorhasználatát, amelyeket nem használ gyakran.
- **Vezeték nélküli energiamegosztás:** a telefonja akkumulátorával feltölthet egy másik készüléket. További információkat itt talál: [Vezeték nélküli energiamegosztás](#).
- **További akkumulátorbeállítások:** az akkumulátor speciális beállításainak konfigurálása.



- A fennmaradó használati idő azt mutatja, hogy mennyi idő elteltével merül le teljesen az akkumulátor. A fennmaradó használati idő függ a készülék beállításaitól és a használati feltételektől.
- Előfordulhat, hogy egyes energiatakarékos módot használó alkalmazásoktól nem lehet értesítéseket fogadni.

Tárhely

Megtekintheti a felhasznált és szabad tárhely állapotát.

A Beállítások képernyőn érintse meg az **Akku- és eszközkarbantartó** → **Tárhely** elemet. Ha törölni kíván fájlokat vagy alkalmazásokat, melyeket már nem használ, válasszon egy kategóriát. Ezután érintsen meg hosszan vagy válasszon ki egy elemet, és érintse meg a **Törlés** vagy **Eltávolítás** elemet.



- A belső tárhely elérhető valós kapacitása kisebb a megadottnál, mivel az operációs rendszer és az alapértelmezett alkalmazások a tárhely egy részét lefoglalják. A készülék frissítésekor változhat az elérhető kapacitás.
- A tárhely elérhető kapacitását a készülékének megfelelő műszaki adatoknál ellenőrizheti a Samsung weboldalán.

Memória

A Beállítások képernyőn érintse meg az **Akku- és eszközkarbantartó** → **Memória** elemet.

Ha szeretné felgyorsítani a készüléket a háttérben futó alkalmazások leállításával, jelöljön be alkalmazásokat az alkalmazások listájában, és érintse meg a **Tisztítás** lehetőséget.

Eszközvédelem

Ellenőrizheti a készülék biztonságának állapotát. Ez a funkció megkeresi nincsenek-e a készüléken kártékony programok.

A Beállítások képernyőn érintse meg az **Akku- és eszközkarbantartó** → **Eszközvédelem** → **Telefon ellenőrzése** lehetőséget.

Automatikus optimalizálás

Beállíthatja, hogy a készülék automatikus optimalizálást hajtson végre, amikor a készülék nincs használatban.

A Beállítások képernyőn érintse meg az **Akku- és eszközkarbantartó** → **Automatikus optimalizálás** elemet, majd a bekapcsolásához érintse meg a **Újraindítás szükség esetén** kapcsolót.

Szoftverfrissítés

Frissítheti a készülék szoftverét a firmware vezeték nélkül (FOTA) szolgáltatáson keresztül. Emellett szoftverfrissítéseket időzíthet.

A Beállítások képernyőn érintse meg az **Akku- és eszközkarbantartó** → **Szoftverfrissítés** elemet.

Diagnosztika

Vizsgálja át a készülékét a Samsung Members használatával.

A Beállítások képernyőn érintse meg az **Akku- és eszközkarbantartó** → **Diagnosztika** elemet. Válasszon ki egy átvizsgálendő elemet, vagy érintse meg a **Összes tesztelése** opciót az összes elem átvizsgálásához.

Karbantartási üzemmód

Bekapcsolhatja a karbantartási módot azért, hogy megvédhesse magánéletét, amíg valaki más használja a készülékét, például amikor javításra küldi el azt.

A Beállítások képernyőn érintse meg az **Akku- és eszközkarbantartó** → **Karbantartási üzemmód** → **Bekapcsolás** lehetőséget.

Alkalmazások

Kezelheti a készülék alkalmazásait, és módosíthatja a beállításait. Ellenőrizheti az alkalmazások használatának adatait, módosíthatja az értesítési és jogosultsági beállításokat, és törölheti vagy letilthatja a szükségtelen alkalmazásokat.

A Beállítások képernyőn érintse meg az **Alkalmazások** lehetőséget.

Általános kezelés

A készülék rendszerbeállításai testreszabhatók, illetve a készülék visszaállítható.

A Beállítások képernyőn érintse meg az **Általános kezelés** lehetőséget.

- **Nyelv:** a készülék nyelveinek kiválasztása. További információkat itt talál: [Készüléknyelvek hozzáadása](#).
- **Alkalmazás nyelvei:** kiválaszthatja a használni kívánt nyelvet minden egyes alkalmazáshoz.
- **Szövegfelolvasó:** módosíthatja a szövegfelolvasó funkciók beállításait, például a nyelvet, a sebességet és egyéb elemeket, amikor a TalkBack be van kapcsolva.
- **Hangbemenet:** töltsön le nyelvi csomagokat a hangalapú bevitel funkció offline használatához.
- **Dátum és idő:** a készülék idő és dátum megjelenítésével kapcsolatos beállításainak megnyitása és módosítása.
 -  Amennyiben az akkumulátor teljesen lemerült állapotban marad, a dátum és időbeállítások alaphelyzetbe állnak vissza.
- **A Samsung Billentyűzet beállításai:** megváltoztathatja a Samsung billentyűzet beállításait.
- **Billentyűzetlista és alapért.:** kiválaszthatja az alapértelmezettként használni kívánt billentyűzetet, és megváltoztathatja a billentyűzet beállításait.
- **Fizikai billentyűzet:** megváltoztathatja a külső billentyűzet beállításait.
- **Egér és érintőlap:** megváltoztathatja a külső egér vagy trackpad beállításait.
- **Jelszavak és automatikus kitöltés:** kiválaszthatja a használni kívánt automatikus kitöltési szolgáltatást.
- **Visszaállítás:** a készülék beállításainak vagy a gyári adatok visszaállítása.
- **Testreszabási szolgáltatás:** beállíthatja, hogy személyre szabott szolgáltatást kapjon az érdeklődési körei és a készülék használati módja alapján.
- **Kapcsolat:** tegye fel kérdéseit, és böngésszen a gyakran feltett kérdésekben.

Készüléknyelvek hozzáadása

Hozzáadhat a készüléken használni kívánt nyelveket.

- 1 A Beállítások képernyőn érintse meg az **Általános kezelés** → **Nyelv** → **Nyelv hozzáadása** elemet.
Az összes hozzáadható nyelv megismeréséhez érintse meg az  → **Összes nyelv** lehetőséget.
- 2 Válassza ki a hozzáadni kívánt nyelvet.

- 3 A kiválasztott nyelv alapértelmezett nyelvként való beállításához érintse meg az **Alapértelmezett** lehetőséget. A jelenlegi nyelvi beállítás megtartásához érintse meg a **Visszavonás** lehetőséget. A kiválasztott nyelv felkerül a nyelvek listájára. Ha megváltoztatta az alapértelmezett nyelvet, a kiválasztott nyelv a lista tetejére kerül.

Az alapértelmezett nyelv megváltoztatásához válassza ki a kívánt nyelvet a nyelvek listájából, és érintse meg az **Alkalmaz** elemet. Ha egy alkalmazás nem támogatja az alapértelmezett nyelvet, a lista következő támogatott nyelve kerül használatra.

Kisegítő lehetőségek

Különbéle beállításokat konfigurálhat a készülék kisegítő lehetőségeinek javításához. További információkat itt talál: [Kisegítő lehetőségek](#).

A Beállítások képernyőn érintse meg a **Kisegítő lehetőségek** opciót.

Szoftverfrissítés

Fríshítheti a készülék szoftverét a firmware vezeték nélkül (FOTA) szolgáltatáson keresztül. Emellett szoftverfrissítéseket időzíthet.

A Beállítások képernyőn érintse meg a **Szoftverfrissítés** lehetőséget.

- **Letöltés és telepítés:** frissítések keresése és telepítése manuálisan.
- **Automatikus letöltés Wi-Fi-n:** beállításával a készülék automatikusan letölti a frissítéseket, amikor Wi-Fi hálózathoz csatlakozik.
- **Utolsó frissítés:** a legutóbbi szoftverfrissítéssel kapcsolatos adatok ellenőrzése.



Ha vészhelyzeti szoftverfrissítések jelennek meg a készüléke biztonságos működéséhez, illetve új típusú biztonsági fenyegetések elhárításához, akkor ezek az Ön hozzájárulása nélkül is automatikusan települnek.

Biztonsági frissítésekkel kapcsolatos tájékoztatás

A biztonsági frissítések célja a készüléke biztonságának megerősítése és az Ön személyes adatainak védelme. A modelljéhez készült biztonsági frissítésekért látogasson el a security.samsungmobile.com oldalra.



A weboldal csak néhány nyelvet támogat.

A telefon névjegye

Elérheti a készülék adatait.

A Beállítások képernyőn érintse meg **A telefon névjegye** lehetőséget.

Az eszköz nevének megváltoztatásához érintse meg a **Szerkeszt** lehetőséget.

- **Állapotinformációk:** böngészhet a különböző állapotadatok között, úgy mint a SIM-kártya állapota, a Wi-Fi MAC-címe és a gyártási szám.
- **Jogi információ:** hozzáférhet a készülékkel kapcsolatos jogi információkhoz, mint például a biztonsági információk, és a nyílt forráskódú licenc.
- **Szoftver adatai:** hozzáférés a készülék szoftveradataihoz, például az operációs rendszer és a firmware verziójához.
- **Akkumulátoradatok:** a készülék akkumulátora állapotának és adatainak ellenőrzése.

Használati megjegyzések

A készülék használatára vonatkozó óvintézkedések

Kérjük, hogy a biztonságos és helyes használat érdekében olvassa el ezt a kézikönyvet, amikor a készüléket használja.

- A leírások a készülék alapértelmezett beállításain alapulnak.
- Bizonyos tartalmak a szolgáltató, a régió, a modell műszaki tulajdonságai, illetve a készülék szoftverének függvényében eltérőek lehetnek.
- Egyes alkalmazások vagy funkciók használatakor a készüléknek szüksége lehet egy Wi-Fi-hez vagy mobilhálózathoz való csatlakozásra.
- A jelentős CPU- és memóriahasználatot igénylő tartalmak (magas minőségű tartalmak) befolyásolják a készülék általános teljesítményét. A tartalommal kapcsolatos alkalmazások a készülék specifikációjának és a környezet függvényében nem biztos, hogy megfelelően fognak működni.
- A Samsung nem vállal felelősséget az olyan alkalmazások okozta teljesítményproblémákért, amelyek nem a Samsungtól származnak.
- A Samsung nem vállal felelősséget a regisztrációs adatbázis vagy az operációs rendszer módosításából adódó teljesítményproblémákért. Az operációs rendszer személyre szabásának kísérlete a készülék vagy az alkalmazások hibás működését eredményezheti.
- A készülék által biztosított szoftverek, hangforrások, háttérképek, képek és más médiatartalmak engedélyre korlátozott használatra szólnak. Ezen anyagok kinyerése és kereskedelmi vagy egyéb célú felhasználása sérti a szerzői jogokat. A felhasználó teljes felelősséggel tartozik a tartalmak illegális felhasználásáért.
- Az olyan adatszolgáltatásokért, mint az üzenetküldés, fel- és letöltés, automatikus szinkronizálás vagy a helymeghatározó szolgáltatások, a szolgáltató adatcsomagtól függően díjat számíthat fel. Nagy mennyiségű adat átvitele esetén ajánlott a Wi-Fi funkció használata.
- Az eszközzel érkező alapértelmezett alkalmazások előzetes figyelmeztetés nélkül frissítésre kerülhetnek, vagy a támogatásuk megszűnhet.
- A készülék operációs rendszerének módosítása vagy a nem hivatalos forrásból származó szoftver telepítése a készülék meghibásodásával vagy az adatok sérülésével vagy elvesztésével járhat. Ezek a Samsung licencmegállapodásával ellentétesek és a garancia megszűnését eredményezik.

- Az érintőképernyőt még erős kültéri napfényben is láthatja, mert automatikusan állítja a kontraszttartományt a környezet alapján. A termék természeténél fogva mozdulatlan grafika hosszabb ideig történő megjelenítése utóképeket (a képernyő beégése) vagy szellemképesedést eredményezhet.
 - Javasoljuk, hogy ne használjon hosszabb ideig állóképet a képernyőn és kapcsolja ki a képernyőt, ha nem használja a készüléket.
 - Beállíthatja, hogy az érintőképernyő automatikusan kikapcsoljon, amikor nem használja. Nyissa meg a **Beállítások** menüt, érintse meg a **Kijelző** → **Képernyő időkorlátja** lehetőséget, majd válassza ki, milyen hosszú ideig szeretné, hogy a készülék várjon, mielőtt kikapcsolja az érintőképernyőt.
 - Annak beállításához, hogy az érintőképernyő automatikusan beállítsa a fényerejét a környezettől függően, nyissa meg a **Beállítások** menüt, érintse meg a **Kijelző** lehetőséget, majd a bekapcsolásához érintse meg az **Adaptív fényerő** kapcsolót.
- Térségtől, illetve típustól függően az eszközök használatához az Amerikai Szövetségi Kommunikációs Bizottság (Federal Communications Commission – FCC) jóváhagyása szükséges.

Ha az eszköz rendelkezik FCC-jóváhagyással, ellenőrizheti az FCC-azonosítóját. A hozzáféréshez az FCC-azonosítóhoz nyissa meg a **Beállítások** menüt, és érintse meg **A telefon névjegye** → **Állapotinformációk** elemet. Ha a készüléknek nincs FCC-azonosítója, az azt jelenti, hogy nem engedélyezték a készülék értékesítését az Egyesült Államokban és annak területein, és csak a tulajdonos személyes használatára szabad az Egyesült Államokba hozni.
- Repülőgép vagy hajó fedélzetén tilos az ultraszéles sávú (UWB) adókészülékek használata. Amikor bekapcsolja a repülő üzemmódot, az UWB-funkció kikapcsolódik. (Galaxy S23 Ultra, Galaxy S23+)
- Az eszköz által támogatott szélessávok régióként és szolgáltatótól függően eltérőek lehetnek.
- Az 5G-hálózat elérhetősége országtól, szolgáltatótól és felhasználói környezettől függően eltérő lehet.

- A készülék mágneseket tartalmaz. Tartsa távol a hitelkártyáktól, beültetett orvostechnikai készülékektől és más olyan készülékektől, amelyekre a mágnesek hatással lehetnek. Orvostechnikai készülékek esetében, tartsa készülékét tőlük 15 cm-nél nagyobb távolságban. Ne használja tovább a készülékét, ha az orvostechnikai készülékével kapcsolatosan bármilyen interferencia gyanúja merül fel, és forduljon orvosához vagy az orvostechnikai készülék gyártójához.

Tájékoztató ikonok



Figyelmeztetés: olyan helyzetekre hívja fel a figyelmet, amelyek az Ön vagy mások sérülését okozhatják



Vigyázat: olyan helyzetek, amelyek a készülék vagy más eszközök károsodását okozhatják



Megjegyzés: jegyzetek, használati tanácsok és kiegészítő információk

Jegyzetek a csomag tartalmára és a tartozékokra vonatkozóan

Tekintse meg a rövid kezelési útmutatót a csomag tartalmáért.

- A készülékhez mellékelt tételek és a rendelkezésre álló tartozékok régióként és szolgáltatótól függően eltérőek lehetnek.
- A mellékelt tartozékok kifejezetten a készülékhez lettek tervezve, és más készülékekkel nem kompatibilisek.
- A megjelenés és a műszaki adatok előzetes értesítés nélkül változhatnak.
- További tartozékokat a Samsung helyi forgalmazójától vásárolhat. Vásárlás előtt győződjön meg róla, hogy azok kompatibilisek a készülékkel.
- Kizárólag a Samsung által jóváhagyott kiegészítőket használjon. A jóvá nem hagyott tartozékok használata során romolhat a teljesítmény, és előfordulhat meghibásodás, ilyen esetekre nem vonatkozik a garancia.
- Az elérhető kiegészítők listája változhat és teljes mértékben a gyártó cégektől függ. Az elérhető kiegészítőkkel kapcsolatos további információkért tekintse meg a Samsung honlapját.
- A digitális kimenetet támogató fejhallgatók (C típusú USB) használhatóak a készülékhez. Előfordulhat azonban, hogy az eszköz nem kompatibilis olyan fejhallgatókkal, amelyek más hangkimeneti módszert használnak vagy más gyártónál készültek.

A víz- és porállóság megtartása

Az Ön készüléke víz- és porálló, és megfelel az alábbi nemzetközi szabványoknak.

- IP68-as vízállósági besorolási tanúsítvány: az IEC 60529 szabvány követelményeinek megfelelően, vizsgálatát 1,5 m édesvízben 30 perc alatt mozdulatlan állapotban végezték.

A készülék víz- és porállóságának megőrzése érdekében követnie kell az útmutatásokat.

- Ne tegye ki a készüléket uszodai vagy tengervíznek.
- Ha a készüléket koszos víz vagy más folyadékok érik, például szappanos víz, olaj, parfüm, naptej, kéztisztító, vegyi termékek, úgy mint kozmetikumok, vagy alkoholtartalmú folyadékok, a vízállóság megőrzése érdekében tisztítsa meg a készüléket friss, nem folyó vízzel, törölje át puha és tiszta ruhával, majd használat előtt alaposan szárítsa meg.
- Ne tegye ki a készüléket nagy erővel mozgó víznek. A víznyomás hirtelen emelkedése meghaladhatja a garantált vízállósági szintet.
- Az olyan helyeken, mint amilyen például a szauna vagy a gőzfürdő, a hirtelen hőmérsékletváltozás miatt a vízállósági teljesítmény károsodhat.
- Ha a készüléket külső ütés éri, vagy megsérül, a vízállósága csökkenhet.

Ha a készüléket víz vagy szennyeződés éri, kövesse az útmutatásokat:

- Törölje át a készüléket puha és tiszta ruhával, majd szárítsa meg alaposan.
- Ha a mikrofon vagy a hangszóró nem teljesen száraz, az azt eredményezheti, hogy a hang nem tiszta a hívás alatt.
- Az érintőképernyő és más funkciók nem feltétlenül működnek megfelelően, ha a készüléket vízben használják.
- Ne csatlakoztassa a töltőt vagy bármely más tartozékot, amíg a készülék nem teljesen száraz. A készülék károsodhat, ha egy tartozékot vagy a töltőt csatlakoztatják, amikor a többcélú csatlakozó még nem száradt meg.

A készülék túlmelegedése és ennek elkerülése

A készülék felforrósodása az akkumulátor töltése közben

Töltés közben a készülék és a töltő felforrósodhat. Vezeték nélküli töltés és gyorsöltés közben a készülék érintésre forróbb lehet. Ez nincs hatással a készülék élettartamára vagy teljesítményére, a készülék normális működésének része. Amennyiben az akkumulátor túlságosan felmelegszik, a töltési sebesség csökkenhet vagy megszakadhat a töltési folyamat.

A készülék felforrósodása esetén tegye a következőket:

- Válassza le a töltőt a készülékről, és zárja be az összes futó alkalmazást. Várja meg, amíg a készülék lehűl, majd kezdje újra a töltést.
- Ha a készülék alsó része túlhevül, lehetséges, hogy a csatlakoztatott USB-kábel sérült. Cserélje ki a sérült USB-kábelt egy a Samsung által jóváhagyott újra.
- Vezeték nélküli töltő használata közben ne helyezzen idegen tárgyakat, például fémtárgyakat, mágneseket és mágnescsíkos kártyákat a készülék és a vezeték nélküli töltő közé.



A vezeték nélküli töltés vagy gyors töltés funkció csak a támogatott modellek esetén érhető el.

Ha a készülék használat közben forrósodik fel

Ha olyan funkciókat vagy alkalmazásokat használ, amelyek több energiát igényelnek, vagy huzamosabb ideig használja őket, úgy a készülék az akkumulátorból kivett megnövekedett energiafogyasztás miatt átmenetileg felforrósodhat. Zárja be az aktuálisan futó alkalmazásokat, és ne használja a készüléket egy ideig.

Figyeljen oda a következő helyzetekre, amikben a készülék felmelegedhet.

- A vásárlást vagy visszaállítást követő kezdeti beállítások során
- Nagy fájlok letöltésekor

- Nagyobb energiaigényű alkalmazások használatakor, vagy alkalmazások huzamosabb ideig tartó használatakor
 - Nagyon jó minőségű játékok huzamosabb ideig tartó használatakor
 - Hosszabb videorögzítések esetén
 - Maximális fényerősség mellett streamelt videók esetén
 - Televízióhoz történő csatlakozás esetén
- Több alkalmazás egyidejű használatakor (vagy sok alkalmazás a háttérben történő futtatása során)
 - Több ablak használata esetén
 - Ha alkalmazásokat frissít vagy telepít videorögzítés közben
 - Ha nagy fájlokat tölt le videohívás alatt
 - Ha videókat rögzít navigációs alkalmazás használata közben
- Ha nagy adatmennyiséget szinkronizál felhővel, e-maillal vagy más fiókokkal
- Ha navigációs alkalmazást használ autóban, és a készülék közvetlen napfénynek van kitéve
- Mobil hotspot és internetmegosztás funkció használata során
- Ha olyan helyen használja a készüléket, ahol gyenge a térerő
- Ha sérült USB-kábellel tölti az akkumulátort
- Ha a készülék többcélú csatlakozója sérült vagy idegen anyagoknak van kitéve, például folyadéknak, pornak, fémpornak vagy ceruzahegynek
- Roaming használatakor

A készülék felforrósodása esetén tegye a következőket:

- Mindig használja a legújabb szoftververziót.
- A futó alkalmazások ütközései a készülék felmelegedését okozhatják. Indítsa újra a készüléket.
- Amikor nem használja, kapcsolja ki a Wi-Fi, GPS és Bluetooth funkciókat.
- Zárja be az akkumulátor fogyasztását növelő és a háttérben használaton kívül futó alkalmazásokat.
- Törölje a szükségtelen fájlokat és a használaton kívüli alkalmazásokat.
- Csökkentse a képernyő fényerejét.
- Ha a készülék túlhevül, vagy hosszan tartóan forrónak érződik egy ideig ne használja. Ha a készülék továbbra is túlmelegszik, vegye fel a kapcsolatot a Samsung szervizközponttal vagy egy hivatalos márkaszervizzel.

A készülék túlmelegedése elleni óvintézkedések

Ha kényelmetlenül kezdi érezni magát a készülék túlmelegedése miatt, hagyja abba a készülék használatát.

Ha az eszköz túlmelegszik, akkor a teljesítmény és a funkciók korlátozottá válhatnak, és előfordulhat, hogy az eszköz kikapcsol a lehűlés érdekében. A funkció csak a támogatott modelleken érhető el.

- Ha a készülék túlmelegszik, a készülék hőmérsékletének csökkentése érdekében a képernyő fényereje, a képernyő képfrissítési gyakorisága és a működés sebessége korlátozásra kerül. Még akkor is, ha megjelenik az akkumulátortöltést jelző ikon, a töltés lassú lehet. Ha a töltés a készülék hőmérsékletének emelkedése miatt leáll, az akkumulátor állapotjelző ikonja villogni fog.
- Ha a készülék elér egy bizonyos hőmérsékletet, figyelmeztető üzenet jelenik meg, hogy megakadályozza a készülék meghibásodását, a bőr irritációját és károsodását, valamint az akkumulátor szivárgását. A futó alkalmazások bezárulnak, és a vészhelyzeti hívások kivételével minden hívási és egyéb funkció korlátozva van addig, amíg az eszköz le nem hűl.
- Ha a készülék hőmérsékletének további emelkedése miatt megjelenik a második üzenet, a készülék kikapcsolódik. Ne használja a készüléket, amíg a hőmérséklete egy megadott szint alá nem csökken. Ha a második figyelmeztető üzenet vészhelyzeti hívás közben jelenik meg, a hívást nem kapcsolja szét egy kényszerített megszakítás.

A használattal kapcsolatos óvintézkedések

Az alábbi esetekben a készülék felmelegedhet a környezet miatt. Mindenképpen kerülje el az akkumulátor élettartamának csökkenését, a készülék károsodását és tűz okozását.

- A készüléket ne tárolja nagyon alacsony vagy nagyon magas hőmérsékleten.
- A készüléket ne tegye ki hosszabb ideig közvetlen napfénynek.
- Ne használja vagy tárolja a készüléket hosszabb ideig nagyon meleg helyen, mint például nyáron autó belsejében.
- Ne helyezze a készüléket olyan helyre, amely túlmelegedhet, például fűtőszálas szőnyegre.
- Ne tárolja a készüléket fűtőtest, mikrohullámú sütő, forró konyhai eszközök vagy nagynyomású tartályok belsejében vagy közelében.
- Ne használjon olyan kábelt, amelynek a szigetelése levált vagy megsérült, és ne használjon sérült vagy meghibásodott töltőt vagy akkumulátort.

Függelék

Kisegítő lehetőségek

A kisegítő lehetőségek bemutatása

A kisegítő lehetőségek között olyan funkciók vannak, amelyek a gyenge látású, halláskárosult vagy kevésbé ügyes kezű személyek számára is könnyen kezelhetővé teszik a készüléket.

Nyissa meg a **Beállítások** menüt, majd érintse meg a **Kisegítő lehetőségek** opciót. Az ajánlott funkciók és a használt kisegítő lehetőségek megtekintéséhez érintse meg az **Önnek javasolt** elemet. A használt funkciók kikapcsolásához érintse meg a **Kikapcsolás** elemet.

TalkBack (Hangos visszajelzés)

A TalkBack be- és kikapcsolása

Amikor bekapcsolja a TalkBack funkciót, a készülék elkezd hangos visszajelzést adni. Amikor megérinti egyszer a választott funkciót, a készülék felolvassa a képernyőn látható szöveget. Ha duplán érinti meg a funkciót, bekapcsolja azt.

Nyissa meg a **Beállítások** menüt, érintse meg a **Kisegítő lehetőségek** → **TalkBack** elemet, majd a bekapcsolásához érintse meg a kapcsolót.

A TalkBack kikapcsolásához érintse meg a kapcsolót, és érintse meg kétszer bárhol a képernyőt.

A TalkBack használati módja megismeréséhez érintse meg a **Beállítások** → **Útmutató és súgó** elemet.



Bizonyos funkciók nem elérhetők a TalkBack használata közben.

Képernyő vezérlése ujjmozdulatokkal

Különböző ujjmozdulatok használhatók a képernyő vezérlésére a TalkBack használata során.

A rendelkezésre álló ujjmozdulatok megismeréséhez és testreszabásához nyissa meg a **Beállítások** menüt, majd érintse meg a **Kisegítő lehetőségek** → **TalkBack** → **Beállítások** → **Kézmozdulatok testreszabása** elemet.

Az olvasási menü használata

A TalkBack használata közben simítson balra vagy jobbra három ujjal. Megjelenik az olvasási menü, és a készülék hangosan felolvassa az opciókat. Simítson balra vagy jobbra három ujjal az opciók közti görgetéshez. Amikor hallja a kívánt opciót, simítson fölfelé vagy lefelé az opció használatához, illetve az opció beállításainak módosításához. Ha például azt hallja, hogy **Beszéd sebessége**, akkor fölfelé vagy lefelé simítva állíthatja a beszéd sebességét.

Képcímkék hozzáadása és kezelése

A képernyőn lévő képekhez címkék rendelhetők. A készülék hangosan felolvassa a címkéket, ha a képek ki vannak választva. Adjon címkéket a címkézetlen képekhez felfelé vagy lefelé, majd jobbra húzással. Majd, érintse meg a **Címke hozzáadása** opciót, amikor a TalkBack menü megjelenik.

A címkék kezeléséhez nyissa meg a **Beállítások** menüt, majd érintse meg a **Kisegítő lehetőségek** → **TalkBack** → **Beállítások** → **Speciális beállítások** → **Egyéni címkék** elemet.

A TalkBack beállításainak konfigurálása

TalkBack beállítások a felhasználói kényelem érdekében.

Nyissa meg a **Beállítások** menüt, majd érintse meg a **Kisegítő lehetőségek** → **TalkBack** → **Beállítások** elemet.

- **A TalkBack új funkciói:** nézze meg a fontos frissítéseket és a TalkBack módosításait.
- **A szövegfelolvasás beállításai:** módosíthatja a szövegfelolvasó funkciók beállításait, például a nyelvet, a sebességet és egyéb elemeket, amikor a TalkBack be van kapcsolva.
- **Részletesség:** részletesen testre szabhatja a Voice Assistant beállításait.
- **Hangok és rezgések:** megváltoztathatja a TalkBack hang- és rezgésbeállításait.
- **Fókuszjelző személyre szabása:** beállításával a készülék megvastagítja a fókuszjelző széleit, amely megjelenik, amikor megérint elemeket. Emellett a jelző színét is megváltoztathatja.
- **Kézmozdulatok testreszabása:** megismerheti a különféle ujjmozdulatokat, amelyekkel a TalkBack használata közben vezérelheti a képernyőt, és testreszabhatja a mozdulatok beállításait.
- **Menük személyre szabása:** kiválaszthatja a használni kívánt TalkBack menüket és olvasási menüket.
- **Braille-billentyűzet:** betűket adhat meg a képernyőn a hatpontos Braille-billentyűzet segítségével.
- **Braille-kijelző:** braille-billentyűzetet csatlakoztathat, és módosíthatja a beállításokat.

- **Útmutató és súgó:** ismerje meg a TalkBack használatát.
- **Speciális beállítások:** konfigurálhatja a TalkBack speciális beállításait.
- **TalkBack megnyitása a Galaxy Store-ban:** megnyithatja a TalkBacket a **Galaxy Store**, és ellenőrizheti a frissítéseket.

Szövegbevitel billentyűzet használatával

A billentyűzet megjelenítéséhez érintse meg a szövegbeviteli mezőt, és érintse meg kétszer bárhol a képernyőt.

Amikor ujjaival megérinti a billentyűzetet, a készülék hangosan felolvassa az ujjai alatt lévő billentyűk karaktereit. Amikor meghallja a keresett karaktert, engedje fel ujját a képernyőről. A karaktert a készülék beviszi, majd hangosan felolvassa a szöveget.

Kiegészítő karakterek bevitele

Adott gombhoz tartozó kiegészítő karakterek hozzáadásához érintse meg hosszan a billentyűzet kívánt gombját. Megjelenik egy ablak a billentyű fölött, mutatva az elérhető karaktereket. Karakter kiválasztásához húzza végig az ujját az előugró ablakon, amíg meg nem hallja a kívánt karaktert, s ekkor emelje fel az ujját.

Hangos segítség

Billentyűzetbevitel felolvasása

Beállíthatja a készüléket, hogy hangosan felolvassa, amit a billentyűzeten beír.

Nyissa meg a **Beállítások** menüt, érintse meg a **Kisegítő lehetőségek** → **Hangos segítség** → **Billentyűzetbevitel felolvasása** elemet, a bekapcsolásához érintse meg a kapcsolót, majd válasszon egy opciót.

A hangos leírás használata

Beállíthatja a készüléket, hogy játssza le a hangos leírást, amikor olyan videót játszik le, amihez tartozik hangos leírás.

Nyissa meg a **Beállítások** menüt, érintse meg a **Kisegítő lehetőségek** → **Hangos segítség** elemet, majd érintse meg a **Hangos leírás** kapcsolót a bekapcsolásához.

Bixby Vision kiseg. lehet.ekhez

Ha bekapcsolja a Bixby Vision kisegítő lehetőségeit, további Bixby Vision funkciókat használhat.

- 1 Nyissa meg a **Beállítások** menüt, érintse meg a **Kisegítő lehetőségek** → **Hangos segítség** → **Bixby Vision kiseg. lehet.ekhez** elemet, majd a bekapcsolásához érintse meg a kapcsolót.
- 2 Érintse meg a **Bixby Vision megnyitása** elemet.
- 3 Válassza ki a használni kívánt funkciót.
 - **Jelenetleíró**: elemzi a rögzített jelenetet, és leírja hangosan.
 - **Objektumazonosító**: tárgyak felismerése és hangos leírása.
 - **Szövegolvasó**: szöveg felismerése és hangos felolvasása.
 - **Színérzékelő**: a tárgy színének észlelése és hangos kimondása.



Elképzelhető, hogy szolgáltatótól vagy modelltől függően egyes funkciók nem érhetők el.

Hangfelvétel hozzáadása a hangcímkékhez

A hangcímkék segítségével különböztethet meg hasonló formájú tárgyakat. Rögzíthet és hozzárendelhet egy hangfelvételt egy NFC-t támogató hangcímkéhez. A készüléket a címkéhez közel helyezve a készülék lejátsza a hangfelvételt.



A funkció használata előtt kapcsolja be az NFC funkciót.

- 1 Nyissa meg a **Beállítások** menüt, és érintse meg a **Kisegítő lehetőségek** → **Hangos segítség** → **Hangcímké** lehetőséget.

Megnyílik a hangrögzítő.
- 2 A felvétel elindításához érintse meg a  ikont. Beszéljen közvetlenül a mikrofonba.
- 3 Ha befejezte a felvételt, a leállításához érintse meg a **Kész** elemet.
- 4 Tartsa a készülék hátulját a hangcímké fölé.

A hangfelvételen található információt a rendszer a hangcímkébe írja.

Láthatóság fokozása

Megjelenítési mód

A Kijelzés módjának módosítása.

Nyissa meg a **Beállítások** menüt, érintse meg a **Kisegítő lehetőségek** → **Láthatóság fokozása** elemet, majd válassza ki a kívánt módot a **Megjelenítési mód** alatt.

Erős kontrasztú téma használata

Alkalmazzon egy világos témát, amely világos színű tartalmat jelenít meg sötét háttérrel.

Nyissa meg a **Beállítások** menüt, érintse meg a **Kisegítő lehetőségek** → **Láthatóság fokozása** → **Nagy kontrasztú téma** lehetőséget, majd válassza ki a kívánt témát.

Erős kontrasztú betűtípus használata

Beállíthatja a betűtípusok színeit és megjelenését, így növelve a szöveg és a háttér közötti kontrasztot.

Nyissa meg a **Beállítások** menüt, érintse meg a **Kisegítő lehetőségek** → **Láthatóság fokozása** lehetőséget, majd a bekapcsolásához érintse meg a **Nagy kontrasztú szöveg** kapcsolót.

Erős kontrasztú billentyűzet használata

Megváltoztathatja a Samsung billentyűzet színét, így növelve a szöveg és a háttér közötti kontrasztot.

Nyissa meg a **Beállítások** menüt, érintse meg a **Kisegítő lehetőségek** → **Láthatóság fokozása** lehetőséget, majd a bekapcsolásához érintse meg az **Nagy kontrasztú bill.zet** kapcsolót.

Gombok alakjának megjelenítése

A jobb láthatóság érdekében megjelenítheti a gombokat kerettel ellátva.

Nyissa meg a **Beállítások** menüt, érintse meg a **Kisegítő lehetőségek** → **Láthatóság fokozása** elemet, majd érintse meg a **Gombok kiemelése** kapcsolót a bekapcsolásához.

Kijelző színeinek invertálása

Javíthatja a képernyő láthatóságát, elősegítve ezzel a szövegfelismerést.

Nyissa meg a **Beállítások** menüt, érintse meg a **Kisegítő lehetőségek** → **Láthatóság fokozása** elemet, majd érintse meg a **Színek invertálása** kapcsolót a bekapcsolásához.

Színeskorrekció

Ha a színek megkülönböztetését nehéznek találja, módosíthatja a színek megjelenítését a képernyőn. A készülék a színeket jobban felismerhető színekre módosítja.

Nyissa meg a **Beállítások** menüt, érintse meg a **Kisegítő lehetőségek** → **Láthatóság fokozása** → **Színeskorrekció** elemet, majd a bekapcsolásához érintse meg a kapcsolót. Válasszon ki egy opciót.

Színeszűrő

Állítsa át a képernyő színeit, ha nehézséget okoz a szöveg elolvasása.

Nyissa meg a **Beállítások** menüt, érintse meg a **Kisegítő lehetőségek** → **Láthatóság fokozása** → **Színeszűrő** elemet, majd a bekapcsolásához érintse meg a kapcsolót. Válassza ki a kívánt színt.

Az áttetszőség szintjének beállításához húzza el az **Áttetszőség** alatti beállítósávot.

A képernyő mozgási hatásainak csökkentése

Csökkentse az animációs effektusokat, ha érzékeny az animációkra vagy a képernyőmozgásra.

Nyissa meg a **Beállítások** menüt, érintse meg a **Kisegítő lehetőségek** → **Láthatóság fokozása** elemet, majd érintse meg az **Animációk eltávolítása** kapcsolót a bekapcsolásához.

Az áttetszőség csökkentése és a háttérhomályosítás effektusok

Az áttetszőség csökkentése és a háttérhomályosítás effektusok a képernyőn a tartalmat jobban láthatóvá teszik.

Nyissa meg a **Beállítások** menüt, érintse meg a **Kisegítő lehetőségek** → **Láthatóság fokozása** lehetőséget, majd a bekapcsolásához érintse meg az **Átlátsz. és elmosás csökkentése** kapcsolót.

A képernyő fényének tompítása

A kényelmesebb nézési élmény érdekében tompítsa a képernyő fényét a minimális fényerőbeállítás alá.

Nyissa meg a **Beállítások** menüt, érintse meg a **Kisegítő lehetőségek** → **Láthatóság fokozása** elemet, majd érintse meg az **Extra elsötétítés** kapcsolót a bekapcsolásához.

A képernyő felnagyítása

Felnagyíthatja a képernyőt, és belenagyíthat egy meghatározott területbe.

Nyissa meg a **Beállítások** menüt, érintse meg a **Kisegítő lehetőségek** → **Láthatóság fokozása** → **Nagyítás** → **Nagyítás parancsikonja** elemet, majd a bekapcsolásához érintse meg a kapcsolót. Ezután jelölje be a használni kívánt műveleteket, hogy közvetlenül tudja indítani a funkció használatát.

- **Koppintson a kisegítő lehetőségek gombjára:** nagyítás megérintve az  ikont a navigációs sávon.
- **Tartsa nyomva a Hangosít. és a Halkít. gombot 3 mp-ig.:** nagyítás a Hangerő gomb egyszerre egyidejű hosszú lenyomásával 3 másodpercig.
- **Nyomja meg az Oldalsó és a Hangosítás gombot:** nagyítás az Oldalsó gomb és a Hangerő gomb felfele egyidejű megnyomásával.
- **Tripla koppintás a képernyőre:** nagyítás a képernyőt háromszor megérintve.

Nagyíthat bárhol a képernyőn, ahol csak szeretne, a nagyítóablak segítségével. A nagyító mozgatásához húzza a nagyítókeret szélét.

Képernyő böngészéséhez húzza keresztül két ujját a felnagyított képernyőn.

A nagyítási arány beállításához, csippentse össze két ujját a felnagyított képernyőn vagy nyissa szét az ujjait.



- A teljes képernyő nagyításakor a képernyőn megjelenő billentyűzeteket és navigációs sávot nem lehet nagyítani.
- Amikor a funkció be van kapcsolva, egyes alkalmazások teljesítménye változhat.

Nagyító használata

A kamera használata nagyítóként tárgyak felnagyításához.

Nyissa meg a **Beállítások** menüt, érintse meg a **Kisegítő lehetőségek** → **Láthatóság fokozása** → **Nagyító** → **Nagyító parancsikonja** elemet, majd a bekapcsolásához érintse meg a kapcsolót. Ezután jelölje be a használni kívánt műveleteket, hogy közvetlenül tudja indítani a funkció használatát. Amikor végrehajtja a műveletet, a kamera úgy fog működni, mint egy nagyító.

A mutató méretének és színének megváltoztatása

Kinagyíthatja a mutatót, ha egeret vagy touchpadet használ. Emellett a mutató színét is megváltoztathatja.

Nyissa meg a **Beállítások** menüt, és érintse meg a **Kisegítő lehetőségek** → **Láthatóság fokozása** → **Mutató mérete és színe** lehetőséget.

Betűtípus megváltoztatása

Megváltoztathatja a betűtípus méretét és stílusát.

Nyissa meg a **Beállítások** menüt, és érintse meg a **Kisegítő lehetőségek** → **Láthatóság fokozása** → **Betűméret és -stílus** lehetőséget.

A képernyőnagytítás megváltoztatása

Nagyobbá vagy kisebbé teheti a képernyőn lévő elemeket.

Nyissa meg a **Beállítások** menüt, és érintse meg a **Kisegítő lehetőségek** → **Láthatóság fokozása** → **Képernyő nagyítása** lehetőséget.

Segítség hallássérülteknek

Azonnali átírás

Beállíthatja a készüléket, hogy beszédet rögzítsen a készülék mikrofonjának segítségével, és képernyőszöveggé konvertálja azt.

Nyissa meg a **Beállítások** menüt, érintse meg a **Kisegítő lehetőségek** → **Segítség hallássérülteknek** → **Azonnali átírás** → **Azonnali átírás parancsikonja** elemet, majd a bekapcsolásához érintse meg a kapcsolót. Jelölje be a használni kívánt műveleteket, hogy közvetlenül tudja indítani a funkció használatát. Majd, hajtsa végre a műveletet a beszéd átírásához.

Élő feliratozás

Beállíthatja a készüléket, hogy észlelje a beszédet, és automatikusan feliratot generáljon, ha médiatartalmakat játszik le, például videókat vagy podcastokat.

Nyissa meg a **Beállítások** menüt, érintse meg a **Kisegítő lehetőségek** → **Segítség hallássérülteknek** → **Élő feliratozás** elemet, majd a bekapcsolásához érintse meg az **Az Élő feliratozás használata** kapcsolót.

Képaláírási beállítások

Nyissa meg a **Beállítások** menüt, érintse meg a **Kisegítő lehetőségek** → **Segítség hallássérülteknek** → **Feliratbeállítások** elemet, majd a bekapcsolásához érintse meg a **Feliratok megjelenítése** kapcsolót.

Válasszon opciót a feliratok beállításainak konfigurálásához.

Hangértesítések

Beállíthatja a készüléket, hogy hangokat észleljen, például a füstérzékelők sípolását vagy a békák sírását. Hang észlelésekor a készülék rezegni kezd, a jelzésről pedig naplóbejegyzés készül.



Ha a funkciót bekapcsolta, a hangfelismerés nem működik.

- 1 Nyissa meg a **Beállítások** menüt, és érintse meg a **Kisegítő lehetőségek** → **Segítség hallássérülteknek** → **Hangértesítések** → **Hangértesítések megnyitása** elemet.
- 2 A hangos értesítési funkció bekapcsolásához kövesse a képernyőn megjelenő utasításokat. Hang észlelésekor naplóbejegyzés jelenik meg az idősoron. A napló ellenőrzéséhez érintse meg a **<** gombot.
- 3 Ha ki szeretné kapcsolni ezt a funkciót, érintse meg a **⚙** ikont, majd a kikapcsolásához a **Hangértesítések használata** kapcsolót érintse meg.

Hallókészülékek támogatása

Beállítja, hogy a készülék javítsa a hangminőséget, hogy jobban működjön hallókészülékekkel.

Nyissa meg a **Beállítások** menüt, érintse meg a **Kisegítő lehetőségek** → **Segítség hallássérülteknek** → **Hallókészülékek támogatása** elemet, majd a bekapcsolásához érintse meg a **Hallókészülék-kompatibilitás** kapcsolót.

Környezeti hangok erősítése

Beállíthatja a készüléket úgy, hogy felerősítse a környezeti hangot, hogy jobban hallja, amikor fejhallgatót használ.

- 1 Nyissa meg a **Beállítások** menüt, érintse meg a **Kisegítő lehetőségek** → **Segítség hallássérülteknek** → **Környezeti hangok erősítése** elemet, majd a bekapcsolásához érintse meg a **Környezeti hangok erősítése parancsikonja** kapcsolót.
- 2 Jelölje be a használni kívánt műveleteket, hogy közvetlenül tudja indítani a funkció használatát.
- 3 Csatlakoztasson fejhallgatót a készülékhez és viselje.
- 4 Hajtsa végre a műveletet.

Adapt Sound

Optimalizálja a hangbeállítást, hogy megtalálja a legjobb hangminőséget, és használja azt a hívásokhoz és a médialejátszáshoz.

Nyissa meg a **Beállítások** menüt, érintse meg a **Kisegítő lehetőségek** → **Segítség hallássérülteknek** → **Adapt Sound** elemet, majd optimalizálja a hangbeállítást.

Az összes hang kikapcsolása

Beállíthatja a készüléket az összes hang, például médiahangok vagy a hívó fél hangjának hívás közbeni elnémítására.

Nyissa meg a **Beállítások** menüt, érintse meg a **Kisegítő lehetőségek** → **Segítség hallássérülteknek** lehetőséget, majd a bekapcsolásához érintse meg az **Teljes némitás** kapcsolót.

Monó hang

A monó kimenet a sztereóhangot egyetlen jelben egyesíti, és ezt játssza le a fejhallgató összes hangszóróján. Használja ezt, ha halláskárosodása van, vagy ha egyetlen fül dugó használatát kényelmesebbnek találja.

Nyissa meg a **Beállítások** menüt, érintse meg a **Kisegítő lehetőségek** → **Segítség hallássérülteknek** lehetőséget, majd a bekapcsolásához érintse meg az **Monó hang** kapcsolót.

Hangbalansz beállítása

Beállíthatja a hangbalansz funkciót.

- 1 Nyissa meg a **Beállítások** menüt, majd érintse meg a **Kisegítő lehetőségek** → **Segítség hallássérülteknek** elemet.
- 2 A hangbalansz beállításához húzza el a csúszkát jobbra vagy balra a **Jobb-bal hangbalansz** lehetőség alatt.

Műveletek és kézügyesség

Univerzális kapcsoló

Vezérelheti az érintőképernyőt külső kapcsolóról, valamint fejének mozgatásával, arckifejezésekkel.

- 1 Nyissa meg a **Beállítások** menüt, majd érintse meg a **Kisegítő lehetőségek** → **Műveletek és kézügyesség** → **Univerzális kapcsoló** lehetőséget.
- 2 Olvassa el a képernyőn megjelenő utasításokat, és érintse meg a **Kész** elemet.
- 3 A bekapcsolásához érintse meg a kapcsolót.
- 4 Ha az univerzális kapcsolók nincsenek regisztrálva a készüléken, érintse meg a **Kapcsoló hozzáadása** elemet, és állítsa be a készülék irányításához használni kívánt kapcsolókat.



Az univerzális kapcsoló funkció bekapcsolásához legalább egy kapcsolónak regisztrálva kell lennie a készüléken.

A készülék irányításához használni kívánt kapcsolók beállításához érintse meg a **Kapcsolók** alatti kapcsolót.

A funkció kikapcsolásához nyomja meg egyidejűleg az Oldalsó gombot és a Hangerő gombot felfele.

Segítő menü

Kisegítő parancsikon kijelzése

Beállíthatja a készüléket, hogy megjelenjen rajta a kisegítő parancsikon alkalmazások, funkciók és beállítások eléréséhez. Kezelheti készülékét az ikon kisegítő menüinek megérintésével.

- 1 Nyissa meg a **Beállítások** menüt, majd érintse meg a **Kisegítő lehetőségek** → **Műveletek és kézügyesség** → **Segítő menü** lehetőséget.
- 2 A bekapcsolásához érintse meg a kapcsolót.
A kisegítő parancsikon megjelenik a képernyő jobb alsó részén.
A kisegítő parancsikon áttetszőségi szintjének beállításához, húzza el az **Átlátszóság** elem alatti sávot.

Belépés a kisegítő menübe

A kisegítő parancsikon lebegő ikonként jelenik meg, hogy hozzáférést biztosítson a kisegítő menükhöz bármilyen képernyőről.

Amikor megérinti a kisegítő parancsikont, az kissé megnő, és a kisegítő menük megjelennek az ikonon. Érintse meg a balra vagy jobbra nyilat, illetve simítson balra vagy jobbra a képernyőn az egyéb menük kiválasztásához.

Továbbfejlesztett kisegítő menük használata

Állítsa be a készüléket továbbfejlesztett kisegítő menük megjelenítésére a kiválasztott alkalmazások esetében.

Nyissa meg a **Beállítások** menüt, érintse meg a **Kisegítő lehetőségek** → **Műveletek és kézügyesség** → **Segítő menü** → **Helyi menüvel rendelkező alkalmazások kiválasztása** elemet, majd érintse meg a bekapcsolni kívánt alkalmazások melletti kapcsolókat.

Voice Access

A készüléke hangvezérléséhez használhatja ezt a funkciót.

Nyissa meg a **Beállítások** menüt, majd érintse meg a **Kisegítő lehetőségek** → **Műveletek és kézügyesség** → **Voice Access** lehetőséget, majd a bekapcsolásához érintse meg a kapcsolót.

Hívások fogadása/befejezése

Hívásfogadás vagy befejezés módjának változtatása.

Nyissa meg a **Beállítások** menüt, érintse meg a **Kisegítő lehetőségek** → **Műveletek és kézügyesség** → **Hívások fogadása és befejezése** elemet, majd érintse meg a kívánt módszer kapcsolóját.

Interaktív vezérlés

Bekapcsolhatja az interaktív vezérlés módot a készülék adatbevitelre történő reagálásának korlátozására alkalmazások használata alatt.

- 1 Nyissa meg a **Beállítások** menüt, majd érintse meg a **Kisegítő lehetőségek** → **Műveletek és kézügyesség** → **Interaktív vezérlés** lehetőséget.
- 2 A bekapcsolásához érintse meg az **Interaktív vezérlés parancsikonja** kapcsolót.
- 3 Az alkalmazás használata közben nyomja meg egyidejűleg az Oldalsó gombot és a Hangerő gomb felfelét.
- 4 Állítsa be a keret méretét, vagy rajzoljon egy vonalat a korlátozni kívánt terület köré.
- 5 Érintse meg a **Kész** lehetőséget.
A készülék megjeleníti a korlátozott területet. A korlátozott terület nem reagál majd az érintésre, és a készülék gombjait is blokkolja a rendszer. Azonban az Oldalsó gombhoz, a Hangerő gombhoz és a billentyűzethez feloldhatja funkciók blokkolását a korlátozott vezérlési módban.

A vezérlés korlátozásának kikapcsolásához nyomja meg egyidejűleg az Oldalsó gombot és a Hangerő gombot felfele.

Ha szeretné beállítani, hogy az interaktív vezérlési mód kikapcsolását követően a készülék zárolja a képernyőt, nyissa meg a **Beállítások** menüt, érintse meg a **Kisegítő lehetőségek** → **Műveletek és kézügyesség** → **Interaktív vezérlés** elemet, majd a bekapcsolásához érintse meg a **Deaktiváláskor képernyőzárolás** kapcsolót.

Tartás késleltetése

Beállítható a képernyő hosszan megérintésének érzékelési időtartama.

Nyissa meg a **Beállítások** menüt, érintse meg a **Kisegítő lehetőségek** → **Műveletek és kézügyesség** → **Tartás késleltetése** lehetőséget, majd válasszon egy opciót.

Érintés időtartama

Beállíthatja azt az időtartamot, ameddig meg kell érinteni a képernyőt, hogy a készülék érintésnek ismerje azt fel.

Nyissa meg a **Beállítások** menüt, érintse meg a **Kisegítő lehetőségek** → **Műveletek és kézügyesség** → **Érintés időtartama** lehetőséget, a bekapcsolásához érintse meg a kapcsolót, majd állítsa be az időt.

Ismételt érintés mellőzése

Beállíthatja a készüléket, hogy egy adott időn belül csak az első érintést ismerje fel, ha ismételten érinti meg a képernyőt.

Nyissa meg a **Beállítások** menüt, érintse meg a **Kisegítő lehetőségek** → **Műveletek és kézügyesség** → **Ismételt érintés mellőzése** lehetőséget, a bekapcsolásához érintse meg a kapcsolót, majd állítsa be az időt.

Automatikus művelet, miután a mutató megáll

Beállíthatja a készüléket, hogy automatikusan rákattintson egy elemre, ha megáll az elem fölött az egérmutatóval. Hozzárendelhet olyan műveleteket is, amelyeket akkor használ, ha a mutatót a képernyő valamelyik sarkába mozgatja.

Nyissa meg a **Beállítások** menüt, érintse meg a **Kisegítő lehetőségek** → **Műveletek és kézügyesség** → **Automatikus művelet, miután a mutató megáll** lehetőséget, majd érintse meg az **Automatikus kattintás** kapcsolót a bekapcsolásához. Sarokműveletek hozzárendeléséhez, válasszon ki egy opciót a **Műveletek a sarkokban** alatt és válasszon egy műveletet.

Beragadó gombok

Beállíthatja, hogy egy külső billentyűzet módosító billentyűi, mint például a Shift, Ctrl vagy Alt billentyűk, lenyomva maradjanak. Ez segít abban, hogy gyorsbillentyűket használjon anélkül, hogy két billentyűt nyomna egyidejűleg.

Nyissa meg a **Beállítások** menüt, érintse meg a **Kisegítő lehetőségek** → **Műveletek és kézügyesség** elemet, majd a bekapcsolásához érintse meg a **Beragadó gombok** kapcsolót.

Lassú billentyűzet

Beállíthatja a felismerés idejét egy külső billentyűzeten lévő billentyű megnyomásakor.

Nyissa meg a **Beállítások** menüt, érintse meg a **Kisegítő lehetőségek** → **Műveletek és kézügyesség** → **Lassú billentyűzet** lehetőséget, a bekapcsolásához érintse meg a kapcsolót, majd állítsa be az időt.

Billentyűblokkolás

Beállíthatja a készüléket, hogy egy adott időn belül csak az első billentyűlenyomást ismerje fel, ha ismételten nyomja meg a billentyűt.

Nyissa meg a **Beállítások** menüt, érintse meg a **Kisegítő lehetőségek** → **Műveletek és kézügyesség** → **Billentyűblokkolás** lehetőséget, a bekapcsolásához érintse meg a kapcsolót, majd állítsa be az időt.

Speciális beállítások

A kiegészítő funkciók közvetlen indítása

Beállításával lehetővé válik a kiegészítő funkciók közvetlen megnyitása.

Nyissa meg a **Beállítások** menüt, majd érintse meg a **Kiegészítő lehetőségek** → **Speciális beállítások** elemet. Érintse meg a **Kiegészítő lehetőségek gombja** → **Műveletek kiválasztása**, vagy az **Oldalsó és Hangosítás gomb** vagy a **Hangosítás és Halkítás gomb** lehetőséget, majd jelölje ki a használni kívánt kiegészítő funkciókat.

Villogásos értesítés beállítása

Beállíthatja, hogy a készülék mobilfénye vagy képernyője villogjon, amikor riasztás hallható vagy értesítés érkezik, például beérkező hívásról vagy új üzenetekről.

Nyissa meg a **Beállítások** menüt, érintse meg a **Kiegészítő lehetőségek** → **Speciális beállítások** → **Értesítés villanással** lehetőséget, majd érintse meg a bekapcsolni kívánt opciók melletti kapcsolót.

Ideje intézkedni

Beállíthatja, mennyi ideig legyenek megjelenítve a felugró ablakok, amelyek egy művelet végrehajtását kérik, például az értesítések vagy a hangerővezérlés.

Nyissa meg a **Beállítások** menüt, érintse meg a **Kiegészítő lehetőségek** → **Speciális beállítások** → **Ideje intézkedni** elemet, majd válasszon egy opciót.

Telepített alkalmazások

A készülékre telepített kiegészítő szolgáltatások megismerése.

Nyissa meg a **Beállítások** menüt, majd érintse meg a **Kiegészítő lehetőségek** → **Telepített alkalmazások** elemet.

Hibakeresés

Mielőtt felveszi a kapcsolatot a Samsung szervizközponttal vagy egy hivatalos szervizközponttal, próbálja meg a következő megoldásokat. Bizonyos helyzetek nem fordulhatnak elő az ön készülékével.

Arra is használhatja a Samsung Members alkalmazást, hogy megoldja a készülék használata közben esetleg felmerülő problémákat.

Az eszköz bekapcsoláskor, vagy amikor használja az eszközt a következő kódok valamelyikének megadását kéri:

- Jelszó: az eszközvédelem funkció bekapcsolása után az eszköz minden bekapcsolásakor meg kell adnia a jelszót.
- PIN: az eszköz első használatbavételekor, vagy amikor a PIN-kód használata be van kapcsolva, meg kell adnia a SIM-kártyához biztosított PIN-kódot. A funkció kikapcsolható a SIM-zár menüben.
- PUK: a SIM-kártya zárolása általában akkor következik be, ha számos alkalommal hibásan adták meg a PIN-kódot. Ekkor meg kell adni a szolgáltató által rendelkezésre bocsátott PUK-kódot.
- PIN2: amikor a PIN2-kódot igénylő menüt ér el, meg kell adnia a SIM-kártyához kapott PIN2-kódot. Bővebb információért keresse fel mobilszolgáltatóját.

Az eszköz hálózati vagy szolgáltatási hibaüzeneteket jelenít meg

- Amikor olyan helyen tartózkodik, ahol gyenge a térerő, a vétel megszakadhat. Változtasson helyet, és próbálja újra. Mozgás közben a hibaüzenetek ismételt megjelenhetnek.
- Előfizetés nélkül bizonyos opciók nem elérhetők. Bővebb információért keresse fel mobilszolgáltatóját.

A készülék nem kapcsol be

Amikor a készülék akkumulátora teljesen lemerült, akkor nem kapcsol be. A készülék bekapcsolása előtt töltsen fel teljesen az akkumulátort.

Az érintőképernyő lassan vagy hibásan reagál

- Ha képernyővédő fóliát vagy kiegészítő tartozékot helyez az érintőképernyőre, akkor előfordulhat, hogy az érintőképernyő nem fog megfelelően működni.
- Előfordulhat, hogy az érintőképernyő nem működik megfelelően, ha az érintőképernyő érintése közben kesztyűt visel, vagy ha a keze nem tiszta, illetve ha éles tárggyal vagy az ujjhegyével érinti a képernyőt.
- Párás környezetben vagy ha víz kerül rá előfordulhat, hogy az érintőképernyő nem működik megfelelően.
- Az esetleges ideiglenes szoftverproblémák megszüntetéséhez indítsa újra a készüléket.
- Győződjön meg róla, hogy az eszköz szoftvere az elérhető legfrissebb.
- Amennyiben az érintőképernyő karcos vagy sérült, vigye be a készüléket egy Samsung szervizközpontba vagy egy hivatalos márkaszervizbe.

A készülék lefagy vagy kritikus probléma jelentkezik a rendszerben

Próbálja meg a következő megoldásokat. Ha a probléma nem oldódott meg, vegye fel a kapcsolatot a Samsung szervizközponttal vagy egy hivatalos márkaszervizzel.

A készülék újraindítása

Amennyiben a készülék lefagy vagy összeomlik, akkor be kell zárnia alkalmazásokat vagy újra kell indítania a készüléket.

Kényszerített újraindítás

Amennyiben a készülék lefagyott, és nem válaszol, az újraindításhoz tartsa hosszan lenyomva egyszerre az Oldalsó gombot és a Hangerő gombot lefele legalább 7 másodpercig.

Az eszköz visszaállítása

Amennyiben ezek a módszerek nem oldják meg a problémát, állítsa vissza a gyári adatokat.

Nyissa meg a **Beállítások** menüt, és érintse meg az **Általános kezelés** → **Visszaállítás** → **Gyári adatok visszaállítása** → **Visszaáll.** → **Törli mindet** lehetőséget. A gyári alapértékekre visszaállítás előtt készítsen biztonsági másolatot a készüléken tárolt összes fontos adatról.

A hívások nem jönnek létre

- Győződjön meg róla, hogy a helyes mobilhálózathoz csatlakozik.
- Győződjön meg róla, hogy a hívott telefonszámhoz nincs híváskorlátozási beállítás érvényben.
- Győződjön meg róla, hogy a hívó telefonszámhoz nincs híváskorlátozási beállítás érvényben.

A másik fél nem hallja az Ön hangját hívás közben

- Győződjön meg róla, hogy nem takarja a beépített mikrofont.
- Győződjön meg róla, hogy a mikrofon közel van a szájához.
- Ha fejhallgatót használ, győződjön meg róla, hogy az megfelelően csatlakozik.

Hívás közben a hang visszhangos

Állítsa át a hangerőt a Hangerő gomb megnyomásával, vagy menjen más helyre.

A mobilhálózat vagy az internet gyakran szétkapcsol, vagy a hangminőség gyenge

- Győződjön meg róla, hogy nem takarja az eszköz belső antennáját.
- Amikor olyan helyen tartózkodik, ahol gyenge a térerő, a vétel megszakadhat. Csatlakozási problémája lehet, amely a szolgáltató bázisállomásának hibája miatt merül fel. Változtasson helyet, és próbálja újra.
- Amikor mozgás közben használja a készüléket, a vezeték nélküli szolgáltatások a szolgáltató hálózati hibáinak függvényében elérhetetlenné válhatnak.

Az akkumulátor nem töltődik megfelelően (Samsung által jóváhagyott töltővel)

- Ellenőrizze, hogy a töltő megfelelően lett-e csatlakoztatva.
- Keressen fel egy Samsung szervizközpontot vagy egy hivatalos márkaszervizt, és cseréltesse ki az akkumulátort.

Az akkumulátor gyorsabban lemerül, mint új korában

- Amikor a készülék vagy az akkumulátor nagyon hideg vagy meleg időjárási viszonyoknak van kitéve, a hasznos töltés csökkenhet.
- Bizonyos funkciók és alkalmazások használata során, például GPS használatánál, játékokban vagy internetezés közben megnő az akkumulátorból kivett energiafogyasztás.
- Az akkumulátor fogyóeszköz, ezért a hasznos töltés idővel csökken.

A kamera megnyitásakor hibaüzenetek jelennek meg

A készüléknek elegendő hozzáférhető tárhellyel és akkumulátortöltöttséggel kell rendelkeznie a kameraalkalmazás üzemeltetéséhez. Amennyiben hibaüzeneteket kap, amikor megnyitja a kamerát, próbálja meg a következőket:

- Töltse fel az akkumulátort.
- Tárhelyet szabadíthat fel a fájlok törlésével a készülékről vagy átvitelükkel számítógépre.
- Indítsa újra a készüléket. Amennyiben ezen tanácsok kipróbálását követően is problémákba ütközik a kamera használatával kapcsolatban, vegye fel a kapcsolatot a Samsung szervizközpontjával vagy egy hivatalos márkaszervizzel.

A fénykép minősége gyengébb, mint az előnézeti képen

- A fényképek minősége a környezet és a használt fényképezési technikák függvényében eltérő lehet.
- Ha sötét környezetben, éjszaka, beltérben készít fényképet, akkor a képeken képzaj jelentkezhethet és a képek életlenek lehetnek.

A multimédiaifájlok megnyitásakor hibaüzenetek jelennek meg

Ha hibaüzeneteket kap, vagy a multimédiaifájl nem indul el, amikor megpróbál megnyitni egy fájlt az eszközön, próbálja a következőket:

- Tárhelyet szabadíthat fel a fájlok törlésével a készülékről vagy átvitelükkel számítógépre.
- Győződjön meg róla, hogy a zenei fájl nem áll DRM- (digitális jogkezelési) védelem alatt. Amennyiben a fájl DRM-védelem alatt áll, győződjön meg róla, hogy rendelkezik a megfelelő licenccel vagy kulccsal a fájl lejátszásához.
- Győződjön meg arról, hogy a készülék támogatja a fájlformátumot. Ha a fájlformátum nem támogatott, mint a DivX vagy AC3, akkor telepítsen egy alkalmazást, amely ezeket támogatja. A készülék által támogatott fájlformátumok ellenőrzéséhez látogasson el a Samsung weboldalára.

- A készülék csak az általa készített fényképek és videók lejátszását támogatja. A más készülékekkel készült fényképek és videók nem biztos, hogy megfelelően fognak működni.
- A készülék támogatja a szolgáltató által jóváhagyott vagy a kiegészítő szolgáltatások által biztosított multimédiás fájlokat. Az interneten keringő bizonyos tartalmak, mint csengőhangok, videók vagy háttérképek nem biztos, hogy megfelelően fognak működni.

A Bluetooth nem működik megfelelően

Ha egy másik Bluetooth-készülék nem található meg, csatlakozási problémák vagy teljesítményhibák jelentkeznek, próbálkozzon az alábbiakkal:

- Győződjön meg róla, hogy a készülék, amelyhez csatlakozni kíván látható állapotban van-e és készen áll-e a csatlakozásra.
- Győződjön meg róla, hogy a telefonja és a másik Bluetooth-készülék a Bluetooth maximális (10 m) hatótávolságán belül vannak egymástól.
- A telefonján nyissa meg a **Beállítások** menüt, majd érintse meg a **Kapcsolatok** lehetőséget, és az újbóli bekapcsolásához érintse meg a **Bluetooth** kapcsolót.
- A telefonján a hálózati beállítások visszaállításához nyissa meg a **Beállítások** menüt, érintse meg az **Általános kezelés** → **Visszaállítás** → **Hálózatbeállítások visszaállítása** → **Alapbeállítás visszaállítása** → **Visszaáll.** lehetőséget. A visszaállítás végrehajtásakor elveszíthet regisztrált adatokat.

Ha a ezek a tippek nem oldják meg a problémát, vegye fel a kapcsolatot a Samsung szervizközponttal vagy egy hivatalos márkaszervizzel.

A képernyő fényerejét beállító sáv nem jelenik meg az értesítési panelen

Az állapotsávot lefelé húzva nyissa meg az értesítési panelt, majd húzza lefelé az értesítési panelt. Érintse meg a  → **Gyorspanel elrendezése** → **Fényerő-szabályozás** → **Mindig látható** elemet.

A kapcsolat nem jön létre, amikor a készülék egy számítógéphez csatlakozik

- Győződjön meg róla, hogy a használt USB-kábel kompatibilis a készülékkel.
- Győződjön meg róla, hogy a számítógépen a megfelelő és legfrissebb illesztőprogramok vannak telepítve.

A készülék nem ismeri fel a pillanatnyi helyzetét

Bizonyos helyeken, mint például beltérben a GPS-jelek nem vehetők megfelelően. Ezekben a helyzetekben állítsa be a készüléket a Wi-Fi vagy mobilhálózat használatára, hogy megtalálja az aktuális helyet.

A készüléken tárolt adatok elvesztek

A készüléken tárolt minden fontos adatról készítsen biztonsági másolatot. Ellenkező esetben az adatok sérülése vagy elvesztése esetén nem fogja tudni visszaállítani azokat. A Samsung nem vállal felelősséget a készüléken tárolt adatok elvesztéséért.

A készülék tokja körül vékony rés jelenik meg

- Ez a rés szükséges gyártási tulajdonság, ezért az alkatrészek bizonyos elmozdulása vagy vibrációja előfordulhat.
- Bizonyos idő elteltével az alkatrészek közötti súrlódás a rés bővülését eredményezheti.

A készülék tárhelyén nincs elegendő hely

Tárhely felszabadításához a készülék karbantartási funkciójának segítségével töröljön felesleges adatokat, például a gyorsítótárat, vagy kézzel töröljön nem használt alkalmazásokat, fájlokat.

A Kezdőlap gomb nem jelenik meg

Bizonyos alkalmazások és funkciók használata közben a Kezdőlap gombot tartalmazó navigációs sáv eltűnhet. Hogy hozzáférjen a navigációs sávhoz, a képernyő aljától húzza az ujját felfelé.

Az akkumulátor eltávolítása

- Az akkumulátor eltávolításához forduljon hivatalos márkaszervizhez. Az akkumulátor eltávolításával kapcsolatos utasításokhoz, lásd: www.samsung.com/global/ecodesign_energy.
- Saját biztonsága érdekében **ne kísérelje meg eltávolítani** az akkumulátort. Ha az akkumulátort nem megfelelően távolítják el, az kárt tehet az akkumulátorban és a készülékben, ami személyi sérüléshez vezethet, és a készüléket veszélyessé teheti.
- A Samsung semmiféle olyan kárért vagy veszteségért nem vállal felelősséget (sem szerződéses, sem felelősségjogi alapon, beleértve ebbe a gondatlanság tényállását), amely abból ered, hogy ezen figyelmeztetéseket és utasításokat nem követték pontosan.

Szerzői jog

Copyright © 2023 Samsung Electronics Co., Ltd.

Ezt az útmutatót nemzetközi szerzői jogi törvények védik.

A használati útmutató egyetlen része sem reprodukálható, terjeszthető, fordítható le vagy küldhető el semmilyen formában és semmilyen elektronikus vagy mechanikus eszközzel, beleértve a fénymásolást, a hangfelvételt és a különféle adattárhelyeken való tárolást és az azokról történő lekérést.

Védjegyek

- A SAMSUNG név és a SAMSUNG embléma a Samsung Electronics Co., Ltd. bejegyzett védjegye.
- A Bluetooth® a Bluetooth SIG, Inc. világszerte bejegyzett védjegye.
- A Wi-Fi®, Wi-Fi Direct™, Wi-Fi CERTIFIED™, és a Wi-Fi logó a Wi-Fi Alliance bejegyzett védjegyei.
- A gyártás a Dolby Laboratories licencengedélyével történt. A Dolby, Dolby Atmos, és dupla D szimbólum a Dolby Laboratories védjegyei.
- Az összes többi védjegy és szerzői jog a megfelelő tulajdonosok tulajdona.